

inspiratie en ideeën voor het buitenleven

TUINHOUT 2019



HillhouT

Woodvision[®]
T U I N H O U T

Met ons tuinhout scoort u altijd



Voor u ligt dé nieuwe tuinhout catalogus 2019. Geniet van de veelzijdigheid van onze collectie met uiteraard de nieuwste tuintrends op het gebied van kwalitatief tuinhout.



8 Noviteiten

80 Tuinmeubilair

118 Tuintimmerhout

12 Schuttingen

Vuren schuttingen	14-25
Shutters	20
Grenen schuttingen	26
Zwarte schuttingen	28
Douglas schuttingen	30
Hardhouten schuttingen	34
Trellissen	36
Betonijzertrellissen - Gaaspanelen	38
Grindschuttingen - Steenkorven	39
Zelfbouw schuttingen	40
Hout-beton schuttingen	44
Composiet schuttingen	60
Natuurlijke schuttingen	64

Tuinbanken en -tafels	82	Midden-Europees grenen en vuren	120
Picknicktafels	86	Scandinavisch vuren	122
Buitenkeukens	88	Douglashout	124
Tuinkasten	90	Hardhout	132
Overig Tuinmeubilair	92		

94 Schaduw- pergola's

134 Terrasplanken

96 Rozenbogen en -poorten

142 Ramen, deuren & accessoires

98 Borders

158 Tuinverblijven

66 Hekken & poorten

Hardhouten hekken en poorten	68
Grenen en vuren hekken en poorten	69
Douglas hekken en poorten	70
Toegangspoorten	72
Metalen hekken en poorten	74

100 Bloembakken en Minigardens

164 Ons hout

108 Speeltoestellen

166 Houtver- duurzaming

168 Over ons

171 Index

Quality time met Hillhout

Ziet u op of bij het product ons Hillhout logo staan, dan weet u zeker dat u te maken heeft met een product van topkwaliteit met een unieke vormgeving.

Waar staat Hillhout voor?

Hillhout staat voor design met een mooie en moderne vormgeving. Een Hillhout product is een A-merk kwaliteitsproduct met een nette afwerking.

We gebruiken kwalitatief goed hout uit verantwoord beheerde bossen en gebruiken waar mogelijk RVS schroeven. Een geïmpregneerd Hillhout product is altijd onder KOMO-keurmerk verduurzaamd. Onderstaande logo's staan bij de producten vermeld.



Geïmpregneerd



RVS montage materiaal



Gezien in Eigen Huis & Tuin, tuin make-over 2018

Hillhout

Kwaliteit

Onze producten voldoen aan hoge kwaliteitseisen. Iedere productiefase kent daarom een strenge controle op maatvoering, constructie, beschadiging, verpakking en wijze van transport. Daarom heeft u met de producten van Hillhout de zekerheid dat u een duurzaam en kwalitatief hoogwaardig tuinhoutproduct in uw tuin haalt. De collectie blinkt ook dit jaar weer uit in stijl en oog voor detail.

Service

Hillhout heeft door de jaren heen een zeer hoogwaardig en service verlenend dealernetwerk opgebouwd. Voor het grootste deel zijn dit dealers die al tientallen jaren de Hillhout speerpunten "Inspiratie, Innovatie, Kwaliteit en Service" deskundig ondersteunen. Voor elke specifieke vraag en voor advies kunt u hier altijd terecht. Op www.hillhout.nl vindt u eenvoudig de Hillhout dealer het dichtst bij u in de buurt.



Lekker buitenleven met Woodvision



Woodvision is trendsetend op het gebied van tuinhout en de toepassingen met tuinhout. De collectie van Woodvision is samengesteld met oog voor detail en om voor elke situatie en wens de juiste beleving te creëren. Onze stellingname: iedereen moet kunnen genieten van het buitenleven. Daarom ontwikkelen en produceren we eersteklas en robuust tuinhout voor iedere stijl en elke tuin. Jaarlijks komen we met nieuwe producten en toepassingen, zodat u volop kunt genieten van de nieuwste trends. Zo viert u het buitenleven in elk seizoen!

Passie voor (duurzaam) hout

Om ons hout een duurzaam karakter te geven wordt veel van ons hout in eigen beheer onder druk en vacuüm geïmpregneerd. Zo neemt de levensduur t.o.v. onbehandeld hout toe. Ook doen we er alles aan om zo groen mogelijk te produceren, wat al begint bij de keuze van geselecteerd hout.

Ziet u onderstaande logo's bij ons product staan dan bent u verzekerd dat dit product onder KOMO-keurmerk geïmpregneerd is en/of gemonteerd is met RVS montagemateriaal.

 Geïmpregneerd  RVS montagemateriaal

Laat u inspireren en adviseren door onze Woodvision dealer bij u in de buurt.

Woodvision[®]
T U I N H O U T



NOVITEITEN

Ook dit jaar introduceren wij **verrassende noviteiten** die ons assortiment nog completer maken en voor u de keuze **vergroten**. We lichten er hier slechts een paar uit.

PAGINA 31

Douglas plankenschermbi

Een bijzonder effect krijgt u met dit fijnbezaagd douglas plankenschermbi. Een afwisselend beeld van douglas planken en een zwarte binnenzijde, maakt het tot een uniek geheel. Voor en achterzijde zijn vrijwel identiek. Met bijpassende deur.

Er zijn aan het assortiment douglas schermen veel meer nieuwe modellen toegevoegd. Modellen die ideaal te combineren zijn met beton.

PAGINA 31

Douglas Zweeds rabatschermbi

Dubbelzijdig rabatschermbi met 10 horizontale planken, met een afwerking één zijde geschaafd, de andere zijde fijnbezaagd.

Het scherm is aan de uiteinden afgewerkt met regels. Het geeft een rustige en natuurlijke sfeer in de tuin.

PAGINA 53



Hout-betonplaten met motief

Aan het beton assortiment zijn nieuwe betonplaten met leisteen-, Zweeds rabat- en Romeins motief toegevoegd. Alle bestaande en nieuwe uitvoeringen zijn beschikbaar in een gecoate en ongecoate variant. Met coating is de kans op witte kalkuitbloei aanzienlijk kleiner.

Ook zijn er nieuwe betonplaten met motief in kleinere maten opgenomen. Hierdoor is het beter te hanteren en vergt het dus iets minder lichamelijke inspanning bij het plaatsen.

Nieuw! Dit jaar ook betonsysteem voor borders! **Zie pagina 54.**

Noviteiten



PAGINA 73

Douglas toegangspoort 180 enkel

Met de nieuwe douglas toegangspoort zorgt u met recht voor een prachtige afscheiding van uw privé-bezit. Twee delen maken een dubbele poort met een open karakter. Met duplo verlijmde spijlen met pen/gat verbinding. Vastgezet met doken.



PAGINA 92

Haardhoutberging

Uw haardhout netjes opgeslagen in deze stijlvolle puntvormige haardhoutberging. Door de open constructie droogt het hout uitstekend.



PAGINA 93

Containerkast enkel, dubbel en triple

Eén container of meerdere containers netjes uit het zicht met deze stevige containerkasten. Uitgevoerd in Zweeds rabat profiel en geleverd met springveer.

Moestuinbak op wieltjes

Ideaal kruiden kweken! Eenvoudig neer te zetten op de plaats die u wenst. En met de handige wieltjes ook weer gemakkelijk te verplaatsen naar een zonnige of juist schaduwplek. Gemaakt van douglashout.



PAGINA 107



PAGINA 138

Composiet dekdelen met co-extrusie

Dit jaar introduceren we een vernieuwde uitvoering van composiet met co-extrusie techniek waardoor het composiet nóg sterker is dan het traditionele composiet.

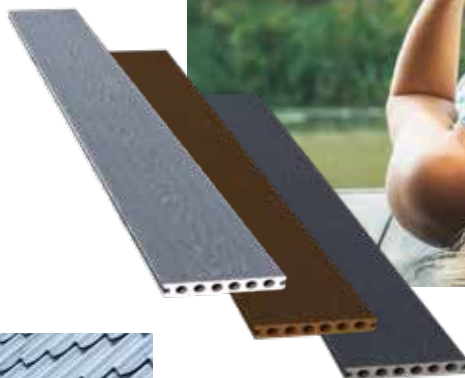

PAGINA 147

Douglas glazen schuifwand enkel en dubbel

Volledig nieuw dit jaar is de glazen schuifdeur in een Douglashouten frame. De deur is ideaal toe te passen in de Douglasvision serie van Tuinverblijven Modulair en Prestige. In een enkele en dubbele uitvoering beschikbaar. Het biedt de mogelijkheid voor extra licht en beschut zitten, zodat u nóg langer kunt genieten van het buitenleven.



PAGINA 144-151

Ramen en deuren

Dit jaar is het bestaand assortiment vuren ramen en deuren in kwaliteit verbeterd. Bovendien standaard voorzien van rubberen tochtstrips.

Daarnaast zijn nieuwe deuren in een hoge kwaliteit Noord-Europees vurenhout toegevoegd aan het assortiment. Deze deuren zijn beschikbaar in twee uitvoeringen en uitgevoerd met 5-puntssluiting.





SCHUTTINGEN

Omheiningen en tuinafscheidingen
zijn er in alle soorten en maten.
Gemaakt van vuren, grenen, douglas,
hardhout, beton of composiet.



The background of the entire page is a photograph of a wooden slat screen. In the foreground, there is a table with a glass pitcher of green juice, a glass of orange juice, a bowl of salad with tomatoes, and a bottle of Hugo. A person's shoulder and arm are visible on the right side, reading a book. The screen is made of horizontal wooden slats with varying heights and gaps.

HillhouT

Flux scherm Excellent

Met de vuren houten Flux schermen Excellent krijgt u privacy maar behoudt u toch ook een open en speels effect. De afwerking is buitengewoon, vrijwel geen schroef te zien. Met bijpassende deur een prachtige combinatie.

Bijzonder effect

- Een bijzonder dynamisch effect door de verschillende plank- en lathoogtes.
- Vuren planken 4,3 cm en 8,6 cm breed op tussenlatten 1,6x9 cm.



Hillhour
Flux scherm 180 Excellent

180x180 cm 306650 **175,-**



Hillhour
Flux deur Excellent

Linksdraaiend. Excl. hang + sluitwerk.
100x180 cm 306704 **199,-**



Klinkstel

RVS luxe klink, slotkast en cilinderslot. Excl. duimen.
19100 **52,50**

*Voor bijpassende duimen
(art.nr. 19095) zie pagina 153.*



*Bijpassende
bloembakken
zie pagina 102.*

HillhouT

Designschemm Excellent

- Uniek designprofiel aan 2 zijden.
- Vuren planken 2,1 cm dik, vuren raamwerk 4,5x9 cm.
- Scherm is aan beide zijden even mooi.



HillhouT



Designschemm Excellent 180

Met horizontale planken.
180x180 cm 305545 **179,-**



HillhouT



Designschemm Excellent 90

Met horizontale planken.
90x180 cm 305553 **135,-**



HillhouT



Designdeur Excellent

Met horizontale planken.
Excl. hang + sluitwerk.
100x180 cm 305588 **175,-**



Deurbeslag

Voor alle plankendeuren met houten frame. Incl. duimen.
19002 **42,50**



Uniek
designprofiel



HillhouT

Basicscherm Excellent met gladde planken

- Planken met veer- en groefverbinding.
- Vuren planken 1,8 cm dik, vuren raamwerk 4,5x9 cm.
- Scherm is aan beide zijden even mooi.



HillhouT

Basicscherm Excellent 180



Met horizontale planken.
180x180 cm 303119 **149,-**



HillhouT

Basicscherm Excellent 90



Met horizontale planken.
90x180 cm 303151 **99,50**



HillhouT

Basicdeur Excellent



Met horizontale planken.
Excl. hang + sluitwerk.
100x180 cm 303143 **145,-**



*Gladde
planken*

HillhouT

Elan scherm

een scherm met
verfijnde vormgeving

- Aan 2 zijden balkjes met ca. 1 cm tussenruimte.
- Vuren balkjes 1,3x4,4 cm, op tussenlatten 1,6x9,5 cm.
- Bovenzijde afgewerkt met geïntegreerde afdeklap.





HillhouT

Elan scherm grijs Excellent 180



Kleur lichtgrijs (RAL 260 80 05),
2x gedompeld.
180x180 cm 722207 **189,-**



HillhouT

Elan scherm grijs Excellent 90



Kleur lichtgrijs (RAL 260 80 05),
2x gedompeld.
90x180 cm 722252 **135,-**



HillhouT

Elan deur grijs Excellent

Deur met frame van vuurverzinkt
ijzer. Verstelbare scharnieren.
Linksdraaiend. Excl. sluitwerk.
Kleur lichtgrijs (RAL 260 80 05),
2x gedompeld.
100x180 cm 722306 **245,-**

Kleur lichtgrijs,
2x gedompeld.



HillhouT

Vuren paal grijs met diamantkop

Kleur lichtgrijs (RAL 260 80 05),
2x gedompeld.
8,8x8,8x190 cm 07119 **42,95**



HillhouT

Shutterscherm grijs Excellent 90



De houten lamellen bewegen middels
een RVS-strip. Vuren lamellen
1,9x7 cm. Vuren raamwerk 3x8 cm.
Kleur lichtgrijs (RAL 260 80 05),
2x gedompeld.
90x180 cm 722108 **199,-**



HillhouT

Shutterscherm Excellent 90



De houten lamellen bewegen middels
een RVS-strip. Vuren lamellen 1,9x7 cm.
Vuren raamwerk 3x8 cm.
90x180 cm 299405 **175,-**
90x224 cm **NIEUW** 689180* **215,-**



Voor meer
Shutterschermen
zie de volgende
pagina.



HillhouT

Elan scherm Excellent 180



Met horizontale balkjes.
180x180 cm 304557 **165,-**



HillhouT

Elan scherm Excellent 90



Met horizontale balkjes.
90x180 cm 304543 **99,50**



HillhouT

Elan deur Excellent



Deur met frame van vuurverzinkt
ijzer. Verstelbare scharnieren.
Linksdraaiend. Excl. sluitwerk.
100x180 cm 304573 **199,-**

Voor bijpassende duimen
(art.nr. 19095) zie pagina 153.



Klinkstel

RVS luxe klink, slotkast en
cilinderslot. Excl. duimen.
19100 **52,50**



HillhouT

Shutterscherm Excellent

Door de beweegbare houten lamellen kunt u spelen met de lichtinval!

NIEUW



HillhouT

Shutterscherm Excellent 90

De houten lamellen bewegen middels een RVS-strip. Vuren lamellen 1,9x7 cm.

Vuren raamwerk 3x8 cm.

90x180 cm
90x224 cm

299405

175,-

NIEUW 689180*

215,-



HillhouT

Shutterscherm grijs Excellent 90

De houten lamellen bewegen middels een RVS-strip. Vuren lamellen 1,9x7 cm. Vuren raamwerk 3x8 cm.

Kleur lichtgrijs (RAL 260 80 05), 2x gedompeld.

90x180 cm

722108

199,-



HillhouT

Vuren paal grijs met diamantkop

Kleur lichtgrijs (RAL 260 80 05), 2x gedompeld.
8,8x8,8x190 cm

07119

42,95



Hillhouf

Jaloezie-element Excellent



14 vaste vurenhouten lamellen (2,1x6 cm) onder een hoek van 45 graden op 3 ingekeepte onderregels 2,4x4,8 cm. Ook toepasbaar als pergoladak.
180x90 cm 306568 **79,50**

Douglashout heeft een extra lange levensduur.

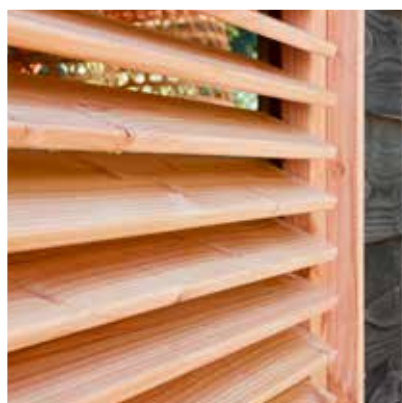

Douglasvision Shutter-element



De houten lamellen zijn middels een RVS-strip te bewegen boven het dichte gedeelte van ca. 80 cm hoog. Douglas lamellen 1,8x9,5 cm. Douglas raamwerk 4,5x9 cm. Geleverd incl. 2 bevestigingslatten. 101x224 cm.
Onbehandeld 40795 **189,-**
Groen geïmpregneerd 44795 **215,-**



Vuren schermen en deuren

Hillhout

Jumbo schermen & deuren

- Zeer solide.
- Geschaafde vuren planken 1,5x14 cm.
- Dikte scherm bijna 5 cm.



Hillhout
Jumboscherm 180/180

15 planken, 3 geschaafde tussenregels. Ook verticaal toe te passen. 180x180 cm 306223 **69,95**



Hillhout
Jumboscherm 20 planken

Minder inblik door de 17 planken op 3 tussenregels. Ook horizontaal toe te passen. 180x180 cm 306304 **74,95**



Hillhout
Jumboscherm 21 planken

19 planken, 2 tussenplanken. *Scherm is in combinatie met betonsysteem te gebruiken.* 180x180 cm **NIEUW** 306306 **79,95**



Hillhout
Jumboscherm 200 cm hoog

Extra hoog, dus meer privacy. 15 planken, 3 geschaafde tussenregels. 180x200 cm 306495 **87,50**

200 cm



Hillhout
Jumbotoogscherm verticaal

15 planken, 3 tussenregels. 180x180 cm 306207 **72,50**



Hillhout
Jumbotoogscherm met V-trellis

15 planken, 3 tussenregels. Verticaal. 180x180 cm 306407 **119,-**



Hillhout
Jumboscherm met V-trellis

15 planken, 3 tussenregels. Verticaal. 180x180 cm 306254 **115,-**



Hillhout
Jumboscherm 90/180

15 planken, 2 tussenregels. Ook horizontaal toe te passen. 180x90 cm 306193 **41,50**



Hillhout
Jumbotoogscherm

15 planken, 2 tussenregels. Verticaal. 180x100 cm 306452 **48,50**



Voor bijpassende deurbeslag
(19005, 19041 of 19100) zie pagina 153.



Hillhout

Deurframe met planken toog

Toogdeur met Jumbo planken op stalen verstelbaar deurframe. Met uitgefreesd slotgat. Rechtsdraaiend. Excl. hang + sluitwerk. 100x180 cm **NIEUW** 306309 **169,-**



Hillhout

Deurframe met planken horizontaal

Jumbo planken op stalen verstelbaar deurframe. Met uitgefreesd slotgat. Excl. hang + sluitwerk. 100x180 cm **NIEUW** 306310 **175,-**

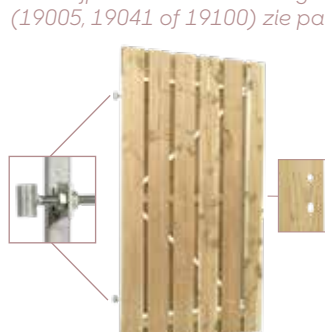

Hillhout

Deurframe met planken verticaal

Jumbo planken op stalen verstelbaar deurframe. Met uitgefreesd slotgat. Excl. hang + sluitwerk. 100x180 cm 306759 **165,-**
100x200 cm 306803 **175,-**

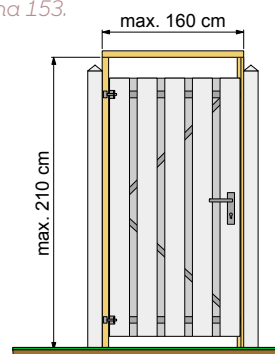

Universeel tuindeurkozijn

Maximale breedte 160 cm. Set bestaat uit: 3 regels, waarvan 1 verticale regel met aanslaglat is uitgevoerd. Incl. bevestigingsmaterialen en handleiding. 07535 **30,95**



Voor bijpassend duimen
(art.nr. 19095) zie pagina 153.



Klinkstel

RVS luxe klink, slotkast en cilinderslot. Excl. duimen. 19100 **52,50**

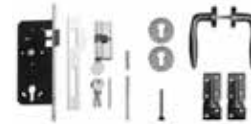

Klinkstel

RVS klinkstel deluxe met cilinderslot t.b.v. poort op stalen frame. Incl. duimen. 19041 **58,50**

Voor hang- en sluitwerk zie pagina 153.



Afdeklath geschaafd



T.b.v. recht- en toogschermen. Voorzien van sponning 5,2 cm. 1,9x7x181,5 cm 06805 **3,95**
Voorzien van sponning 6,2 cm. 1,9x9,6x235 cm 06802 **6,50**
1,9x9,6x181,5 cm 06806 **4,95**

Afdekkap

Geschaafd, t.b.v. rechtsscherm. Voorzien van sponning 6,2 cm. 3,5x8,5x180 cm 06803 **9,95**
3,5x8,5x235 cm 06804 **12,95**



06803 / 06804



06802 / 06806

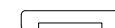

06805

Met een afdekkap werkt u uw schutting mooi af.

Linia plankenschermen

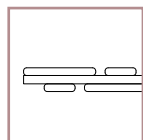

HillhouT

Linia scherm



Geschaafd vuren. Verticale brede (14 cm) en smalle (6 cm) planken. 180x180 cm

08145 **97,50**



HillhouT

Plankendeur Linia



Geschaafd vuren. Verticale brede (14 cm) en smalle (6 cm) planken op verstelbaar frame. Excl. hang + sluitwerk. 100x180 cm

08150 **165,-**



Voor bijpassende duimen (art.nr. 19095) zie pagina 153.

Klinkstel

RVS luxe klink, slotkast en cilinderslot. Excl. duimen.

19100 **52,50**

Waaierscherm



Waaierscherm



Twee zijden geschaafde vuren planken. 180x180 cm

10017 **139,-**

Schermen behandeld met HERMADIX Tuindecoratiebeits 715, 716 en 717 (pure taupe, taupe en taupe white).



HillhouT



**Volop speelplezier
in eigen tuin!**

Grenen schermen en deuren



200 cm

Plankenscherf 15-planks



13 planken, 2 tussenplanken.
Fijnbezaagd grenen plankenscherf
recht verticaal. Planken 2x20 cm.
180x200 cm 08070 **89,-**
*Dit scherm is goed te combineren
met betonpalen van 310 cm met
gebruik van 1 onderplaat.*



Plankenscherf 17-planks



15 planken, 2 tussenplanken.
Fijnbezaagd grenen plankenscherf
recht verticaal. Planken 1,7x16 cm.
180x180 cm 08075 **72,50**
*Scherf is in combinatie met
betonsysteem te gebruiken.*



**Toogplankenscherf
19-planks**



17 planken, 2 tussenplanken.
Geschaafd grenen toog
plankenscherf verticaal.
Planken 1,5x14 cm.
180x180 cm 08177 **73,50**
*Scherf is in combinatie met
betonsysteem te gebruiken.*



Plankenscherf 19-planks



17 planken, 2 tussenplanken.
Geschaafd grenen recht
plankenscherf verticaal.
Planken 1,5x14 cm.
180x180 cm 08176 **72,50**
*Scherf is in combinatie met
betonsysteem te gebruiken.*



Plankenscherf 21-planks



19 planken, 2 tussenplanken.
Geschaafd grenen recht verticaal,
Planken 1,7x14 cm.
180x180 cm 08116 **87,50**
Recht verticaal, Planken 1,5x14 cm.
180x180 cm **NIEUW** 08190 **81,95**
*Scherf is in combinatie met
betonsysteem te gebruiken.*



Plankenscherf 21-planks



19 planken, 2 tussenplanken.
Geschaafd grenen recht verticaal met
trellis driehoek. Planken 1,7x14 cm.
180x180 cm 08114 **145,-**
*Scherf is in combinatie met
betonsysteem te gebruiken.*



Afbouwscherf 21-planks



19 planken, 2 tussenplanken.
Geschaafd grenen verticaal.
Planken 1,7x14 cm.
180x180/89 cm 08111 **105,-**



NIEUW

Plankenscherf 21-planks



19 planken, 2 tussenplanken.
Geschaafd grenen recht verticaal.
Planken 1,7x14 cm.
180x89 cm 08101 **62,75**
180x130 cm 08107 **71,95**
180x150 cm **NIEUW** 08195 **73,50**
*Scherf is in combinatie met
betonsysteem te gebruiken.*



**Toogplankenscherf
21-planks**



19 planken, 2 tussenplanken.
Geschaafd grenen verticaal.
Planken 1,7x14 cm.
180x180 cm 08125 **89,95**
*Scherf is in combinatie met
betonsysteem te gebruiken.*



**Toogplankenscherf
21-planks**



19 planken, 2 tussenplanken.
Geschaafd grenen verticaal met
trellis driehoek. Planken 1,7x14 cm.
180x180 cm 08110 **145,-**
*Scherf is in combinatie met
betonsysteem te gebruiken.*



**Toogplankenscherf
21-planks**



19 planken, 2 tussenplanken.
Geschaafd grenen verticaal.
Planken 1,7x14 cm.
180x99 cm 08109 **64,50**
180x140 cm 08104 **77,50**
*Scherf is in combinatie met
betonsysteem te gebruiken.*

Voor bevestiging
aan betonpalen



Unibeslagset

T.b.v. betonpaal 10x10 cm met
doorgeboorde gaten.
Verzinkt 19024 **1,79**
RVS 19050 **4,49**
Zwart gepoedercoat 19035 **4,79**



L-beslag Voor bevestiging aan houten palen.

Per 4 stuks verpakt.
Geel verzinkt 19007 **1,45**
RVS 19019 **3,95**
Zwart gepoedercoat 19036 **4,50**



Plankenscherm grenen



15 planken, 3 tussenregels.
Geschaafd grenen verticaal.
13 mm recht. Planken 1,3x13,5 cm.
180x180 cm 08235 **46,50**

15 mm recht. Planken 1,5x14,0 cm.
180x180 cm 08103 **52,50**



Toogplankenscherm grenen



15 planken, 3 tussenregels.
Geschaafd grenen verticaal.
13 mm recht. Planken 1,3x13,5 cm.
180x180 cm 08230 **46,50**

15 mm toog. Planken 1,5x14,0 cm.
180x180 cm 08102 **57,50**



Plankenscherm grenen horizontaal



15 planken, 3 tussenregels.
Geschaafd grenen horizontaal.
15 mm. Planken 1,5x14,0 cm.
180x180 cm 08105 **56,95**

Voor het mooi afwerken van onze schermen.

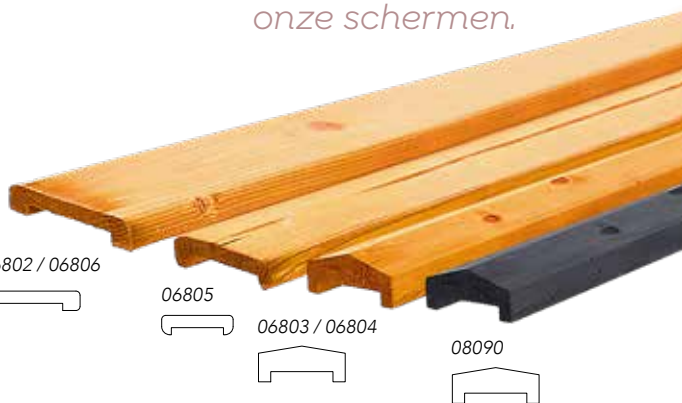

06802 / 06806

06805

06803 / 06804

08090



Tooglamellenscherm



Fijnbezaagd grenen toog. Gemaakt van 4 regels en 21 lamellen 0,8x10 cm.
180x180 cm 08260 **32,50**



Lamellenscherm



Fijnbezaagd grenen recht. Gemaakt van 4 regels en 21 lamellen 0,8x10 cm.
180x180 cm 08255 **32,50**

Afdeklat geschaafd

T.b.v. recht- en toogschermen.
Voorzien van sponning 5,2 cm.
1,9x7x181,5 cm 06805 **3,95**
Voorzien van sponning 6,2 cm.
1,9x9,6x235 cm 06802 **6,50**
1,9x9,6x181,5 cm 06806 **4,95**

Afdekkap

Geschaafd, t.b.v. rechtscherm.
Voorzien van sponning 6,2 cm.
3,5x8,5x180 cm 06803 **9,95**
3,5x8,5x235 cm 06804 **12,95**
Zwart gedompeld.
3,5x8,5x180 cm 08090 **11,75**



Voor hang- en sluitwerk zie pagina 153.

Plankendeur



Geschaafd grenen. Recht horizontaal.
Excl. hang + sluitwerk.
90x179 cm 07519 **54,95**



Voor bijpassend deurbeslag (art.nr. 19002) zie pagina 153.

Plankendeur



Geschaafd grenen. Recht verticaal.
Excl. hang + sluitwerk.
90x179 cm 07506 **58,50**
Toog verticaal.
90x179 cm 07510 **58,50**

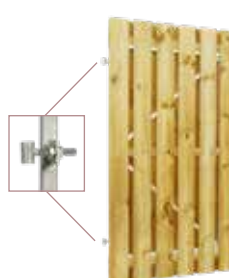

Plankendeur



Geschaafd grenen recht op verstelbaar frame.
Excl. hang + sluitwerk.
90x180 cm 07575 **142,50**
100x180 cm 07550 **149,-**
100x190 cm 07675 **152,50**
120x190 cm 07680 **159,-**
150x190 cm 07685 **199,-**

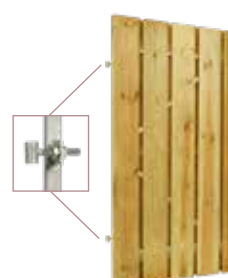

Plankendeur



Fijnbezaagd grenen recht op stalen verstelbaar frame.
Excl. hang + sluitwerk.
Planken 20x200 cm.
100x200 cm 07540 **159,-**

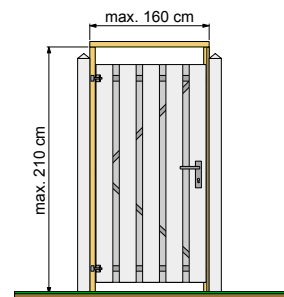

Universeel tuindeurkozijn



Maximale breedte 160 cm. Set bestaat uit: 3 regels, waarvan 1 verticale regel met aanslaglat is uitgevoerd. Incl. bevestigingsmaterialen en handleiding.
07535 **30,95**

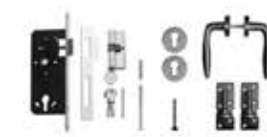

Klinkstel

RVS klinkstel met cilinderslot t.b.v. poort op stalen frame. Incl. duimen.
19041 **58,50**



NIEUW

Poortbeslag RVS Deluxe

Klinkstel in RVS uitvoering (dag- en nachtslot compleet), cilinder 35/35 mm met 3 sleutels, RVS deurschild en deurkruk. **NIEUW** 19053 **48,95**



Paalornament

Piramide metaal verzinkt.
7x7 cm 19503 **1,55**
9x9 cm 19504 **1,85**

Zwart scherm met bijpassende deur

De schermen worden eerst onder druk groen geïmpregneerd en daarna zwart gedompeld.



Gemaakt van geschaafd grenenhout, KOMO geïmpregneerd en daarna 2x zwart gedompeld. Niet dekkend zwart, de kleur van het hout kan doorschijnen. Desgewenst nabehandelen.



Plankenscherf zwart

15 planken, 3 tussenregels.
Planken 1,5x14 cm. Geïmpregneerd en zwart gedompeld.
180x180 cm 08080 **65,50**
Scherf is in combinatie met betonsysteem te gebruiken.



Plankenscherf zwart

17 planken, 2 geschaafde grenen tussenplanken. Planken 1,7x14 cm. Geïmpregneerd en zwart gedompeld.
180x180 cm **NIEUW** 08088 **75,-**
Scherf is in combinatie met betonsysteem te gebruiken.



NIEUW

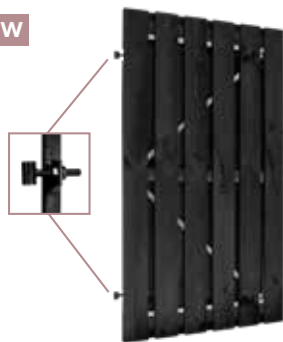

Plankendeur zwart

Geschaafd grenen recht op verstelbaar zwart frame. 1,5x14 cm. Geïmpregneerd en zwart gedompeld. Excl. hang + sluitwerk.
100x180 cm **NIEUW** 08086 **179,-**



NIEUW

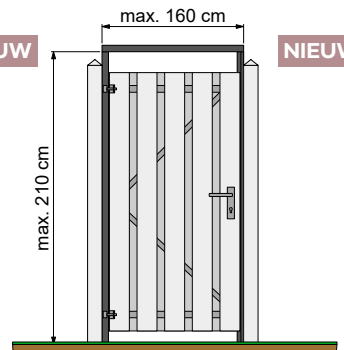

Universeel tuindeurkozijn

Geïmpregneerd en zwart gedompeld. Maximale breedte 160 cm. Set bestaat uit: 3 regels, waarvan 1 verticale regel met aanslaglat is uitgevoerd. Incl. bevestigingsmaterialen en handleiding.
NIEUW 08035 **35,50**



**Vierkante paal zwart**

Geschaafd grenen. Geïmpregneerd en zwart gedompeld.
8,8x8,8x270 cm 08095 **21,50**

**Plank grenen zwart**

Geschaafd grenen. Geïmpregneerd en zwart gedompeld.
1,5x14x180 cm 07445 **3,50**

**Afdekkap zwart**

Geschaafd grenen, voorzien van sponning 6,2 cm. Geïmpregneerd en zwart gedompeld.
3,5x8,5x180 cm 08090 **11,75**

**L-beslag**

Per 4 stuks verpakt.
Geel verzinkt 19007 **1,45**
RVS 19019 **3,95**
Zwart gepoedercoat 19036 **4,50**

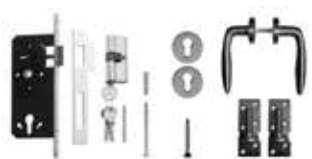
**Klinkstel**

RVS klinkstel met cilinderslot t.b.v. poort op stalen frame. Incl. duimen.
19041 **58,50**

**NIEUW****Poortbeslag RVS De Luxe**

Klinkstel in RVS uitvoering (dag- en nachtslot compleet), cilinder 35/35 mm met 3 sleutels, RVS deurschild en deurkruk.
NIEUW 19053 **48,95**

**Schroef met zwarte kop**

Doosje à 200 stuks.
Zwart gepoedercoat. T.b.v. het vastschroeven van zwarte planken en schermen.
3x45 mm 19081 **18,95**

Douglas schermen en deuren



Schermen 180x180 cm



Douglas plankenschermscherm 15-planks



13 planks, 2 tussenplanks. Fijnbezaagd (onbehandeld afgebeeld). Recht verticaal. Planken 1,9x19,5 cm. 180x180 cm.
 Onbehandeld 41091 **95,-**
 Groen geïmpregneerd 44091 **109,-**

Schermscherm is in combinatie met betonsysteem te gebruiken.



Douglas plankenschermscherm zwart 15-planks



13 planks, 2 tussenplanks. Fijnbezaagd. Geïmpregneerd en zwart gedompeld. Planken 1,9x19,5 cm. 180x180 cm 08089 **99,-**
 Scherm is in combinatie met betonsysteem te gebruiken.



Douglas plankenschermscherm 17-planks



15 planks, 2 tussenplanks. Geschaafd (onbehandeld afgebeeld). Recht verticaal. Planken 1,8x16 cm. 180x180 cm.
 Onbehandeld 41099 **105,-**
 Groen geïmpregneerd 44099 **117,50**

Schermscherm is in combinatie met betonsysteem te gebruiken.



Douglas plankenschermscherm 19-planks



17 planks, 2 tussenplanks. Geschaafd (onbehandeld afgebeeld). Recht verticaal. Planken 1,6x14 cm. 180x180 cm.
 Onbehandeld 41096 **95,-**
 Groen geïmpregneerd 44096 **105,-**

Schermscherm is in combinatie met betonsysteem te gebruiken.



Ook horizontaal toepasbaar.

Douglas plankenschermscherm



15 planks, 3 tussenregels. Fijnbezaagd (onbehandeld afgebeeld). Recht verticaal. Planken 1,5x14 cm. 180x180 cm.
 Onbehandeld 42005 **62,75**
 Groen geïmpregneerd 42035 **67,95**

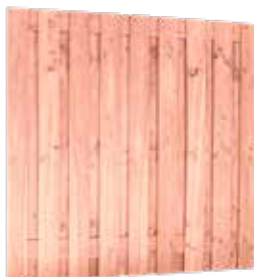

NIEUW

Douglas plankenschermscherm 19-planks



17 planks, 2 tussenplanks. Fijnbezaagd (onbehandeld afgebeeld). Recht verticaal. Planken 1,5x14 cm. Dik 1,5 cm. 180x180 cm.
 Onbehandeld **NIEUW** 42006 **68,95**
 Groen geïmpregneerd **NIEUW** 42036 **74,50**
 Scherm is in combinatie met betonsysteem te gebruiken.



NIEUW

Douglas plankenschermscherm 21-planks



19 planks, 2 tussenplanks. Geschaafd (onbehandeld afgebeeld). Recht verticaal. Planken 1,6x14 cm. 180x180 cm.
 Onbehandeld **NIEUW** 42001 **105,-**
 Groen geïmpregneerd **NIEUW** 42031 **115,-**
 Scherm is in combinatie met betonsysteem te gebruiken.

De fijnbezaagde douglas schermen en deuren hebben een natuurlijke en warme uitstraling. Douglashout valt in duurzaamheidsklasse 3 en is daarmee één van de duurzaamste houtsoorten van Europa.



NIEUW



Douglas Zweedsrabat scherm

Dubbelzijdig douglasscherm, 10 horizontale planken (een zijde geschaafd en een zijde fijnbezaagd). Buitenzijde 2 regels 4x6,8 cm. 180x180 cm **NIEUW** 42011 **159,-**



Douglas scherm met rabatplanken.

Schuttingen

Douglas schuttingen



Fijnbezaagd scherm met zwart gecoate binnenzijde.

Ook verticaal toepasbaar



NIEUW



Douglas plankenschermbombi



Fijnbezaagd met zwart gecoate binnenzijde. Recht verticaal. Planken 1,9x19,5 cm. 180x180 cm **NIEUW** 42007 **135,-**
Scherm is in combinatie met betonsysteem te gebruiken.



NIEUW

Douglas plankendeurbombi



Fijnbezaagd met zwart gecoate binnenzijde. Recht verticaal. Planken 1,9x19,5 cm. Excl. hang + sluitwerk. 100x180 cm **NIEUW** 42008 **199,-**

Douglas schermen en deuren



Schermen 180x150 cm



NIEUW



**Douglas plankenscher
15-planks**

13 planken, 2 tussenplanken.
Fijnbezaagd recht verticaal.
Planken 1,9x19,5 cm.

180x150 cm **NIEUW** 42082 **83,50**

Scherf is in combinatie met
betonsysteem te gebruiken.



NIEUW



**Douglas plankenscherf
17-planks**

15 planken, 2 tussenplanken.
Geschaafd recht verticaal.
Planken 1,8x16 cm.

180x150 cm **NIEUW** 42080 **99,50**

Scherf is in combinatie met
betonsysteem te gebruiken.



NIEUW



**Douglas plankenscherf
19-planks**

17 planken, 2 tussenplanken.
Geschaafd recht verticaal.
Planken 1,6x14 cm.

180x150 cm **NIEUW** 42081 **82,50**

Scherf is in combinatie met
betonsysteem te gebruiken.



NIEUW



**Douglas plankenscherf
19-planks**

17 planken, 2 tussenplanken.
Fijnbezaagd recht verticaal.
Planken 1,5x14 cm.

180x150 cm **NIEUW** 42083 **59,95**

Scherf is in combinatie met
betonsysteem te gebruiken.

Schermen 180x130 cm



NIEUW



**Douglas plankenscherf
15-planks**

13 planken, 2 tussenplanken.
Fijnbezaagd recht verticaal.
Planken 1,9x19,5 cm.

180x130 cm **NIEUW** 42085 **75,-**

Scherf is in combinatie met
betonsysteem te gebruiken.



Douglas plankenscherf

15 planken, 2 tussenplanken.
Geschaafd (onbehandeld afgebeeld).
Recht verticaal. Planken 1,8x16 cm.

180x130 cm. Onbehandeld 42000 **93,50**

Groen geïmpregneerd 42030 **102,50**

Scherf is in combinatie met
betonsysteem te gebruiken.



NIEUW



**Douglas plankenscherf
19-planks**

17 planken, 2 tussenplanken.
Geschaafd recht verticaal. Planken
1,6x14 cm.

180x130 cm **NIEUW** 42084 **74,50**

Scherf is in combinatie met
betonsysteem te gebruiken.



NIEUW



**Douglas plankenscherf
19-planks**

17 planken, 2 tussenplanken.
Fijnbezaagd recht verticaal. Planken
1,5x14 cm.

180x130 cm **NIEUW** 42086 **53,50**

Scherf is in combinatie met
betonsysteem te gebruiken.

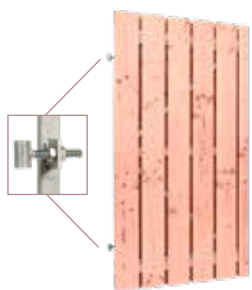

Douglas plankendeur



Geschaafd. Rechtop verstelbaar stalen frame. Planken 1,8x16 cm. 100x190 cm. Excl. hang + sluitwerk.
 Onbehandeld 42060 **179,-**
 Groen geïmpregneerd 42061 **189,-**

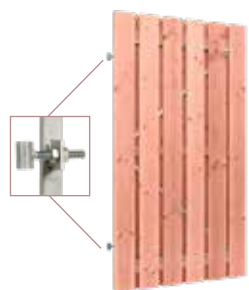

Douglas plankendeur



Geschaafd. Rechtop verstelbaar stalen frame. Planken 1,6x14 cm. 100x190 cm. Excl. hang + sluitwerk.
 Onbehandeld 42055 **169,-**
 Groen geïmpregneerd 42056 **175,-**

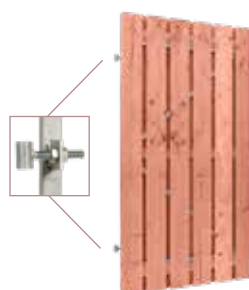

Douglas plankendeur



Fijnbezaagd. Rechtop verstelbaar stalen frame. Planken 1,5x14 cm. 100x190 cm. Excl. hang + sluitwerk.
 Onbehandeld 42045 **152,-**
 Groen geïmpregneerd 42046 **159,-**

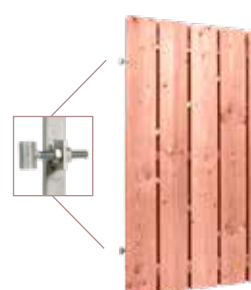

Douglas plankendeur



Fijnbezaagd. Rechtop verstelbaar stalen frame. Planken 1,9x19,5 cm. 100x190 cm. Excl. hang + sluitwerk.
 Onbehandeld 42050 **165,-**
 Groen geïmpregneerd 42051 **175,-**

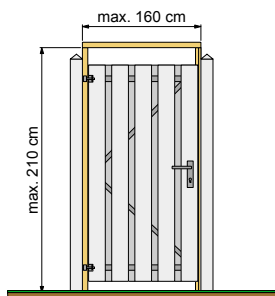

Douglas tuindeurkozijn

Maximale breedte 160 cm. Set bestaat uit: 3 regels, waarvan 1 verticale regel met aanslaglat is uitgevoerd. Incl. bevestigingsmaterialen en handleiding.
 07536 **40,50**

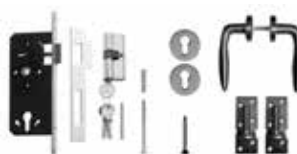

Klinkstel

RVS klinkstel met cilinderslot t.b.v. poort op stalen frame. Incl. duimen.
 19041 **58,50**



Douglas afdeklát



T.b.v. douglas scherm. 2,8x8,5x180 cm. Sponningmaat: 6x1,2 cm.
 Onbehandeld 40827 **11,95**
 Groen geïmpregneerd 44827 **13,50**



Douglas afdekkap



T.b.v. douglas scherm. 4,2x8,5x180 cm. Sponningmaat: 6x1 cm.
 Onbehandeld 06830 **17,95**
 Groen geïmpregneerd 06835 **19,95**



Hardhouten schermen



Alle hardhouten plankenschermen zijn RVS-geschoefd.



NIEUW

Hardhouten plankenscherm



17 planken, 3 tussenregels. Geschaafd recht verticaal. Scherm is in combinatie met betonpalen te gebruiken. 180x180 cm **NIEUW** 14361 **199,-**



Hardhouten plankenscherm



15 planken, 3 tussenregels. Geschaafd recht verticaal. Ook horizontaal te gebruiken. 180x180 cm 14364 **169,-**



Hardhouten plankenscherm



15 planken, 3 tussenregels. Geschaafd recht verticaal, met trellis-driehoek. 180x180 cm 14369 **219,-**



Hardhouten toogplankenschermbild



15 planken, 3 tussenregels. Geschaafd toog, verticaal.
180x180 cm 14365 **175,-**

Hardhout is duurzaam,
sterk en heeft een
warme uitstraling.



Hardhouten plankenschermbild



15 planken, 2 tussenregels. Geschaafd recht, verticaal.
180x90 cm 14368 **102,50**



Hardhouten toogplankenschermbild



15 planken, 3 tussenregels. Geschaafd toog,
verticaal, met trellis-driehoek.
180x180 cm 14367 **219,-**



Voor dubbele
toegangspoort
kijk op pagina 72.

Hardhouten enkele toegangspoort

Verticaal. Frame 4,5x12 cm. Planken 1,9x9 cm.
Uitgevoerd met zware schoor. Inclusief verzinkte
hengen, duimen en klinkstel. Zowel links- als
rechtsdraaiend te gebruiken. T.b.v. de bevestiging
zijn alle uitsparingen uitgefreesd en voorgeboord.
100x180 cm 14430 **409,-**



Hardhouten toogplankendeurbild



Geschaafd toog, verticaal. Excl. hang + sluitwerk.
100x180 cm 14504 **169,-**
(Bijbehorend poortbeslag, art.nr. 19013.)



Hardhouten plankendeurbild



Geschaafd recht, verticaal. Excl. hang + sluitwerk.
100x180 cm 14502 **165,-**
(Bijbehorende poortbeslag, art.nr. 19013.)



Hardhouten plankendeurbild

Geschaafd recht, verticaal, met verstelbaar stalen
frame. Excl. hang + sluitwerk.
100x180 cm 14525 **269,-**

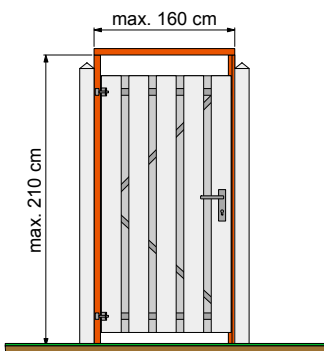

Hardhouten tuindeurkozijn

Maximale breedte 160 cm. Set bestaat uit:
3 regels, waarvan 1 verticale regel met aanslaglat
is uitgevoerd. Incl. bevestigingsmaterialen en
handleiding. 07537 **79,95**



Hardhouten afdekkap

Geschaafd. Met sponning 4,6 cm.
T.b.v. plankenschermen recht.
7x3,5x180 cm 06840 **17,95**

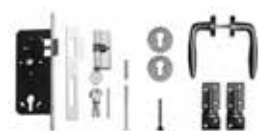

Klinkstel

RVS klinkstel deluxe met cilinderslot
t.b.v. poort op stalen frame. Incl. duimen.
19041 **58,50**



Klinkstel

Aluminium klinkstel met cilinderslot en RVS
voorplaat, incl. duimen. T.b.v. deur op stalen frame.
19005 **48,50**



Poortbeslag

T.b.v. hardhouten plankendeurbild. Incl. duimen.
19013 **42,95**

Hardhouten plankenschermen zijn geproduceerd van planken 1,4x14,5 cm. De schermen kunnen soms "bloeden". Dit betekent dat de inhoudstoffen van het scherm soms gedeeltelijk uit het hout kunnen lopen. Dit kan dus verkleuring op aangrenzend materiaal, zoals betonproducten, veroorzaken.

Trellissen



HillhouT

Trellisscherm Jasmijn



HillhouT

Trellisscherm Jasmijn

Vuren latten ca. 0,8x1,8 cm met afgeronde kanten, raamwerk 3,5x3 cm.

Mazen ca. 2,2x2,2 cm.

180x180 cm

90x180 cm

60x180 cm

304930 **85,-**
304956 **42,50**
304964 **32,50**

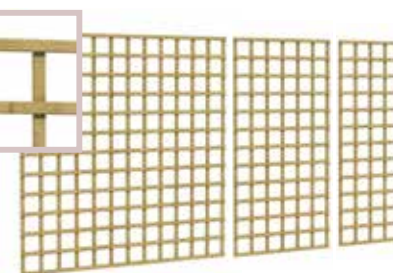

Trellisscherm de Luxe

Geschaafde vuren latten ca. 1,5x3,2 cm. Mazen ca. 11,5x11,5 cm.

Trellisscherm de Luxe 180.

180x180 cm

Trellisscherm de Luxe 90.

90x180 cm

Trellisscherm de Luxe 60.

60x180 cm

304360 **52,50**

304379 **32,95**

304417 **22,25**





Trellissen geven houvast aan bloemen en klimplanten.



Trellisscherm

Grenen latten 1,2x4,4 cm.
Trellisscherm 60 60x180 cm
Trellisscherm 40 40x180 cm

923300 **13,50**
923295 **10,50**

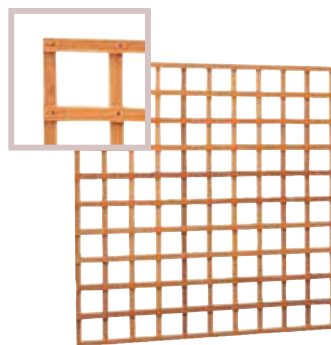

Hardhouten trellis rechthoek

Hardhout latten.
180x180 cm
90x180 cm
56x180 cm
40x180 cm

14317 **74,50**
14320 **48,50**
569720 **28,95**
14318 **22,75**



Vuren V-trellis

Vuren latten.
30-70x180 cm

602019 **12,50**



Grenen V-trellis

Grenen latten.
30-65x150 cm

923375 **4,95**



Hardhouten V-trellis

Hardhouten latten.
30-65x150 cm

569704 **14,50**

Betonijzertrellis

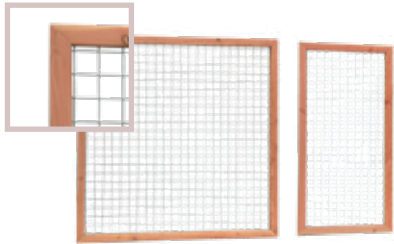

Douglas Betonijzertrellis

Betonijzertrellis met verzinkt betonijzer en een douglas raamwerk van 4,5x7 cm. Het betonijzer heeft een maaswijdte van 7,5x7,5 cm en een doorsnede van \varnothing 5 mm.

180x180 cm	32050	97,50
90x180 cm	32055	63,50

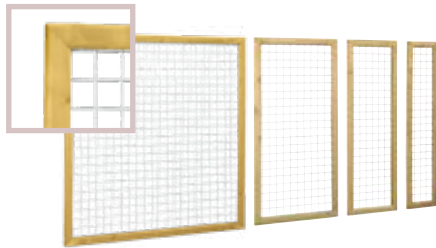

Grenen Betonijzertrellis



Betonijzertrellis met verzinkt betonijzer en een grenen raamwerk van 4,5x7 cm. Het betonijzer heeft een maaswijdte van 7,5x7,5 cm en doorsnede van \varnothing 5 mm.

180x180 cm	08317	87,50
90x180 cm	08318	57,50
60x180 cm	08319	46,75
40x180 cm	08320	34,50



Eco gaastrellis



Eco gaastrellis met verzinkt gaaspaneel en een grenen raamwerk van 4,5x4,5 cm. Het gaaspaneel heeft een maaswijdte van 7,5x7,5 cm en een doorsnede van \varnothing 3,8 mm.

180x180 cm	08325	58,50
90x180 cm	08326	37,50

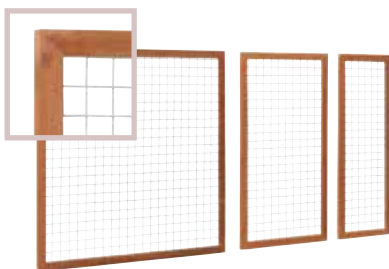

Hardhouten betonijzertrellis

Betonijzertrellis met verzinkt betonijzer en een hardhouten raamwerk van 4,5x7 cm. Het betonijzer met een maaswijdte van 7,5x7,5 cm heeft een doorsnee van 5 mm.

180x180 cm	14301	125,-
90x180 cm	14304	89,-
60x180 cm	14303	79,95

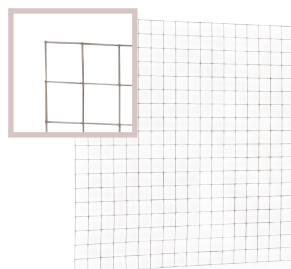

Gaaspanelen (stekloos)

Met een maaswijdte van 10x10 cm en verzinkt draad met een doorsnede van \varnothing 3,8 mm.

180x180 cm	08309	20,95
90x180 cm	08310	12,95

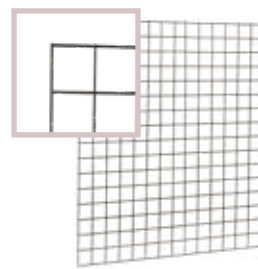

Gaaspaneel zwart gepoedercoat

Zwart gepoedercoate gaaspanelen, geproduceerd van voorverzinkt draad \varnothing 4,5 mm. Met een maaswijdte van 10x10 cm.

170x170 cm	08338	59,95
170x80 cm	08339	34,75
170x50 cm	08337	24,95

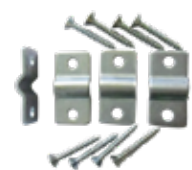

Montagebeslag t.b.v. gaaspanelen

4 clips + schroeven 19010 **1,25**

Alle bloemen en planten worden hier blij van!



Stevige omheining

Grindschuttingen en steenkorven zijn perfect als stevige omheining.



Grindschutting

Excl. grind, 90x180x4 cm 08380 **145,-**

- Bevestiging: 6 lipjes.
- Ruimte tussen de palen is ongeveer 90 cm.
- Slechts 4 cm dik.
- Gepatenteerd systeem.
- Geen doorkijk.
- Ca. 105 kg vulling.
- Benodigde steenmaat 0,8-1,6 cm.
- Maaswijdte 1x1 cm.

Paaladvies: 6,5x6,5x275 cm.
hardhouten paal (zie pagina 133.)

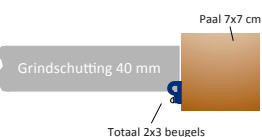
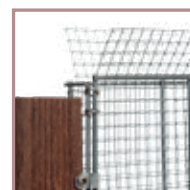

Steenkorf opklapbaar

Excl. stenen, 120x180x10 cm 08370 **179,-**

- Bevestiging: 12 snelbeugels reeds voormonteerd.
- Ruimte tussen de palen is ongeveer 121 cm.
- Onderhoudsvrij.
- Duurzaam.
- Opklapbaar.
- Inclusief deksel en bodem (excl. bevestigingsmateriaal.)
- Ca. 350 kg vulling.
- Benodigde steenmaat 4-8 cm.
- Maaswijdte 5x5 cm.

Paaladvies: 8,5x8,5x275 cm.
hardhouten paal (zie pagina 133.)



	Dikte scherm	Steenmaat	Vulling	Paaldikte	Bodem	Deksel	Zijkant
Grindschutting	4 cm	0,8-1,6 cm	± 105 kg	6,5x6,5 cm	ja	nee	ja
Steenkorf	10 cm	4-8 cm	± 350 kg	8,5x8,5 cm	ja	ja	ja

Zelfbouwsysteem met grenen palen en planken



Profielplanken

Werkend 13,5 cm.

2,8x14,5x180 cm

2,8x14,5x200 cm

2,8x14,5x300 cm

2,8x14,5x400 cm

(Let op: 400 cm planken niet als 1 lengte toepassen, i.v.m. mogelijk kromtrekken)

NIEUW 06145

6,25

NIEUW 06150

6,95

NIEUW 06155

10,25

NIEUW 06160

13,75

Profielafdekplank

Onderzijde met groef en bovenzijde glad geschaafd met vellingkant.

2,8x13,5x200 cm

NIEUW 06165

6,95



Art.nr. 07035

Art.nr. 07040

Art.nr. 07030

Geschaafde vierkante palen met sponning

Sponningmaat is 3,0 cm breed en 2,5 cm diep, t.b.v. profielplanken.

Eindpaal voorzien van één sponning.

8,8x8,8x270 cm

NIEUW 07030

20,75

Tussenpaal voorzien van twee sponningen.

8,8x8,8x270 cm

NIEUW 07035

20,75

Hoekpaal voorzien van twee sponningen.

8,8x8,8x270 cm

NIEUW 07040

21,50



De profielplanken zijn samen met de palen, die voorzien zijn van een sponning, ideaal om uw eigen afscheiding te maken. U kunt dit naar eigen inzicht invullen. Daarnaast is het ook mogelijk om zelf uw blokhut of berging te maken met deze producten.



 Eenvoudige montage



Deze profielplanken zijn ook te combineren met beton, zie pagina 58-59

Zelfbouwsysteem met douglas palen en douglas blokhutprofielen



GESCHAAFDE DOUGLAS PALEN MET SPONNING EN DOUGLAS BLOKHUTPROFIELEN

Geschaafde douglas palen duplo verlijmd 14x14 cm met sponningen van (bxh) 3x2,5 cm.

De 4 soorten palen zijn ideaal voor het construeren van schuttingen, bloembakken, douglas buitenverblijf etc.





VOORBEELDOPSTELLING

Douglasscherm:

- 2 Eindpalen (40049).
- 10 Blokhutprofielen (40044).
- 1 Afdekgel (40925).



Douglas duplo verlijmdde palen

Eindpaal 14x14x240 cm. Onbehandeld Groen geïmpregneerd	40049 44049	68,95 73,50	
Tussenpaal 14x14x240 cm. Onbehandeld Groen geïmpregneerd	40048 44048	77,50 82,95	
Hoekpaal 14x14x240 cm. Onbehandeld Groen geïmpregneerd	40047 44047	77,50 82,95	
T-paal 14x14x240 cm. Onbehandeld Groen geïmpregneerd	40069 44069	86,- 92,50	

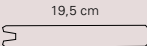

Douglas blokhutprofielen 2,8x19,5x400 cm

Onbehandeld	40044	22,95	
Groen geïmpregneerd	44044	25,50	

Douglas dubbel Rhombusprofiel 2,8x13,5x400 cm

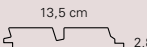
Onbehandeld	40285	14,95	
Groen geïmpregneerd	44285	17,50	

Douglas afdekgel, incl. sponning 4,5x7x400 cm

Onbehandeld	40925	20,75	
Groen geïmpregneerd	44925	22,95	

Let op 400 cm profielen niet als 1 lengte toepassen, i.v.m. mogelijk kromtrekken.



U kunt ook uw eigen
verblijf samenstellen met
douglas blokhutprofielen.

Hout-beton schuttingsystemen

U kunt met houtbeton schuttingen echt alle kanten op. Kies uw gewenste paal, plaat én scherm.



1

Gladde betonpaal met gladde plaat en plankenscherm.



Pagina
47 - 49

2

Stampbeton met plaat en plankenscherm.



Pagina
50 - 51

3

Gladde betonpaal met betonplaten met motief en plankenscherm.



Pagina
52 - 55

4

Gladde betonpaal met sponning en platte kop gecombineerd met plankenscherm of betodichtplankscherm.



Pagina
56 - 57

5

Gladde betonpaal met sleuf t.b.v. stapelprofielenscherm.



Pagina
58 - 59

Zo werkt het. Kies achtereenvolgens de:



Betonpalen



Betonplaten



Schermen



Accessoires

1 Gladde betonpaal met gladde plaat en plankenscherm



Gladde betonpalen met diamantkop ongecoat

Betonpalen	Antraciet	Grijs
10x10x190 cm, tussenpaal	13231 39,95	13411 27,95
10x10x280 cm, tussenpaal	13232 39,95	13412 26,50
10x10x310 cm, tussenpaal, t.b.v. 2 betonplaten	13234 53,95	13414 49,95
10x10x280 cm, hoekpaal	13233 44,95	13413 32,50
10x10x310 cm, hoekpaal, t.b.v. 2 betonplaten	13244 59,75	13416 53,95
10x10x280 cm, T-paal	13247 44,95	32315 32,50
10x10x280 cm, eindpaal	13236 44,95	32320 32,50

Betonpalen van 280 en 310 cm zijn voor zowel rechte als toogschermen te gebruiken.

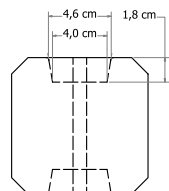

Sponning ca. 4,6 cm loopt taps toe naar ca. 4,0 cm.

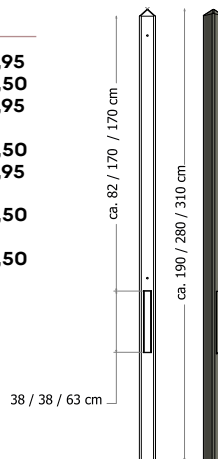

ZEER VEEL TOEGEPAST!

Voorbeeldopstelling:
Beton grijs glad met
grenen plankenscherm.



Voorbeeldopstelling:
Beton antraciet glad met
douglas plankenscherm.



Antraciet gecoat op aanvraag leverbaar.

Gladde betonplaten ongecoat

Betonplaten	Antraciet	Grijs
25x3,5x184 cm	13215 19,95	13415 18,95
25x3,5x224 cm	13218 27,95	13417 25,50

Plankenschermen

U heeft keuze uit een diversiteit aan schermen; hardhout, grenen, douglas en vuren schermen. De weergegeven schermen hieronder geven slechts een impressie van de mogelijkheden.



Plankenscherm 15-planks

13 planken, 2 tussenplanken.
Fijnbezaagd grenen plankenscherm
recht verticaal. Planken 2x20 cm.
180x200 cm 08070 **89,-**



Plankenscherm 17-planks

15 planken, 2 tussenplanken.
Fijnbezaagd grenen plankenscherm
recht verticaal. Planken 1,7x16 cm.
180x180 cm 08075 **72,50**



Toogplankenscherm 19-planks

17 planken, 2 tussenplanken.
Geschaafd grenen toog
plankenscherm verticaal.
Planken 1,5x14 cm.
180x180 cm 08177 **73,50**



Plankenscherm 19-planks

17 planken, 2 tussenplanken.
Geschaafd grenen recht
plankenscherm verticaal.
Planken 1,5x14 cm.
180x180 cm 08176 **72,50**



Plankenscherm 21-planks

19 planken, 2 tussenplanken.
Geschaafd grenen recht verticaal,
Planken 1,7x14 cm.
180x180 cm 08116 **87,50**



Plankenscherm 21-planks

19 planken, 2 tussenplanken.
Geschaafd grenen recht verticaal met
trellis driehoek. Planken 1,7x14 cm.
180x180 cm 08114 **145,-**



Toogplankenscherm 21-planks

19 planken, 2 tussenplanken.
Geschaafd grenen verticaal.
Planken 1,7x14 cm.
180x180 cm 08125 **89,95**



Toogplankenscherm 21-planks

19 planken, 2 tussenplanken.
Geschaafd grenen verticaal met
trellis driehoek. Planken 1,7x14 cm.
180x180 cm 08110 **145,-**

Plankenschermen gaan verder op de volgende pagina →

Vervolg plankenschermen



Douglas plankenscherms 15-planks



13 planken, 2 tussenplanken.
Fijnbezaagd (onbehandeld afgebeeld).
Recht verticaal. Planken 1,9x19,5 cm. 180x180 cm.
Onbehandeld 41091 **95,-**
Groen geïmpregneerd 44091 **109,-**
Geïmpregneerd en zwart gedompeld. **NIEUW** 08089 **99,-**



Douglas plankenscherms 17-planks



15 planken, 2 tussenplanken.
Geschaafd (onbehandeld afgebeeld).
Recht verticaal. Planken 1,8x16 cm. 180x180 cm.
Onbehandeld 41099 **105,-**
Groen geïmpregneerd 44099 **117,50**



NIEUW

Plankenscherms zwart



17 planken, 2 geschaafde grenen tussenplanken. Planken 1,7x14 cm. Geïmpregneerd en zwart gedompeld. 180x180 cm **NIEUW** 08088 **75,-**



Douglas plankenscherms 19-planks



17 planken, 2 tussenplanken.
Geschaafd (onbehandeld afgebeeld).
Recht verticaal. Planken 1,6x14 cm. 180x180 cm.
Onbehandeld 41096 **95,-**
Groen geïmpregneerd 44096 **105,-**



Douglas plankenscherms 19-planks



17 planken, 2 tussenplanken.
Fijnbezaagd (onbehandeld afgebeeld).
Recht verticaal. Planken 1,5x14 cm. Dik 1,5 cm. 180x180 cm.
Onbehandeld **NIEUW** 42006 **68,95**
Groen geïmpregneerd **NIEUW** 42036 **74,50**



Douglas plankenscherms 21-planks



19 planken, 2 tussenplanken.
Geschaafd (onbehandeld afgebeeld).
Recht verticaal. Planken 1,6x14 cm. 180x180 cm.
Onbehandeld **NIEUW** 42001 **105,-**
Groen geïmpregneerd **NIEUW** 42031 **115,-**



Hillhout

NIEUW

Jumboscherms 21 planken



19 planken, 2 tussenplanken. Vuren. 180x180 cm **NIEUW** 306306 **79,95**



Douglas plankenscherms combi



Fijnbezaagd met zwart gecoate binnenzijde. Recht verticaal. Planken 1,9x19,5 cm. 180x180 cm **NIEUW** 42007 **135,-**

Accessoires



U-profiel

T.b.v. betonplaatbevestiging rechtstreks aan een muur of het creëren van een T-opstelling.
Per stuk 19025 **5,95**



Unibeslagset

T.b.v. betonpaal 10x10 cm met doorgeboorde gaten
Verzinkt 19024 **1,79**
RVS 19050 **4,49**
Zwart 19035 **4,79**

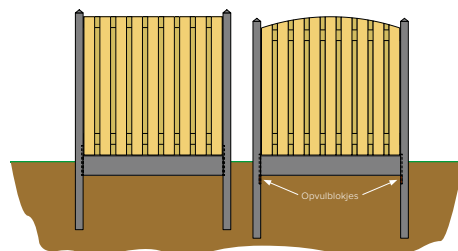

Montage voorbeeld



Opvulblokjes voor betonpaal

T.b.v. toogschermen in combinatie met betonpalen. Indien u een schutting plaatst met toogschermen kunt u met de opvulblokjes de hoogte invullen. Per scherm heeft u er 2 nodig. Afmeting: 1,7x11x4,5 cm.

Antraciet 13210 **0,45**
Grijs 13410 **0,45**

Afdeklath geschaafd

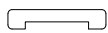

T.b.v. recht- en toogschermen.
Voorzien van sponning 5,2 cm 06805 **3,95**
Voorzien van sponning 6,2 cm 06802 **6,50**
1,9x9,6x235 cm 06806 **4,95**
1,9x9,6x181,5 cm

Afdekkap



Geschaafd, t.b.v. rechtsscherms, Voorzien van sponning 6,2 cm 06803 **9,95**
3,5x8,5x180 cm 06804 **12,95**
Zwart gedompeld. 08090 **11,75**
3,5x8,5x180 cm

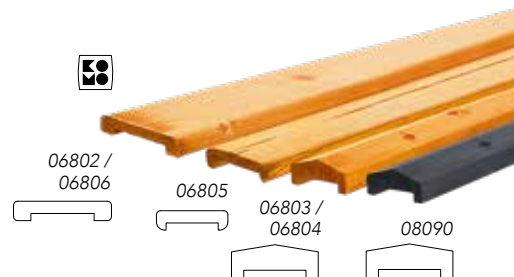

06802 / 06806

06805

06803 / 06804

08090



Voorbeeld schutting 11,5 meter lang

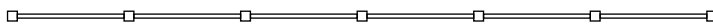

Hiervoor heeft u nodig:

- 6 stuks plankenschermen toog/recht
- 7 stuks betonpalen
- 7 stuks unibeslag-set
- 6 stuks betonplaten 184 cm lang

Als extra:

- 6 stuks afdeklatten toog/recht

De betonpalen/platen zijn gewapend. Met dit systeem zijn hoogteverschillen zonder problemen op te vangen.

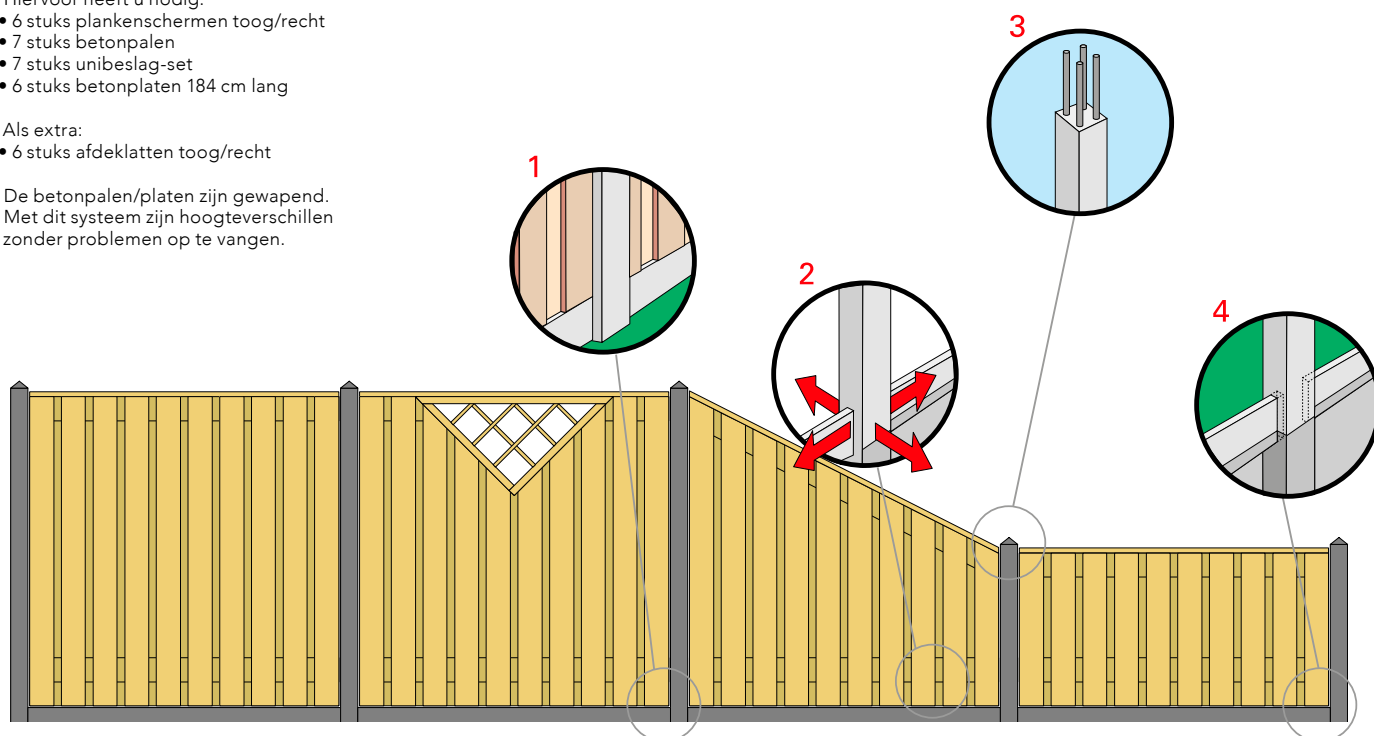

2 Stampbeton met plaat en plankenscherm

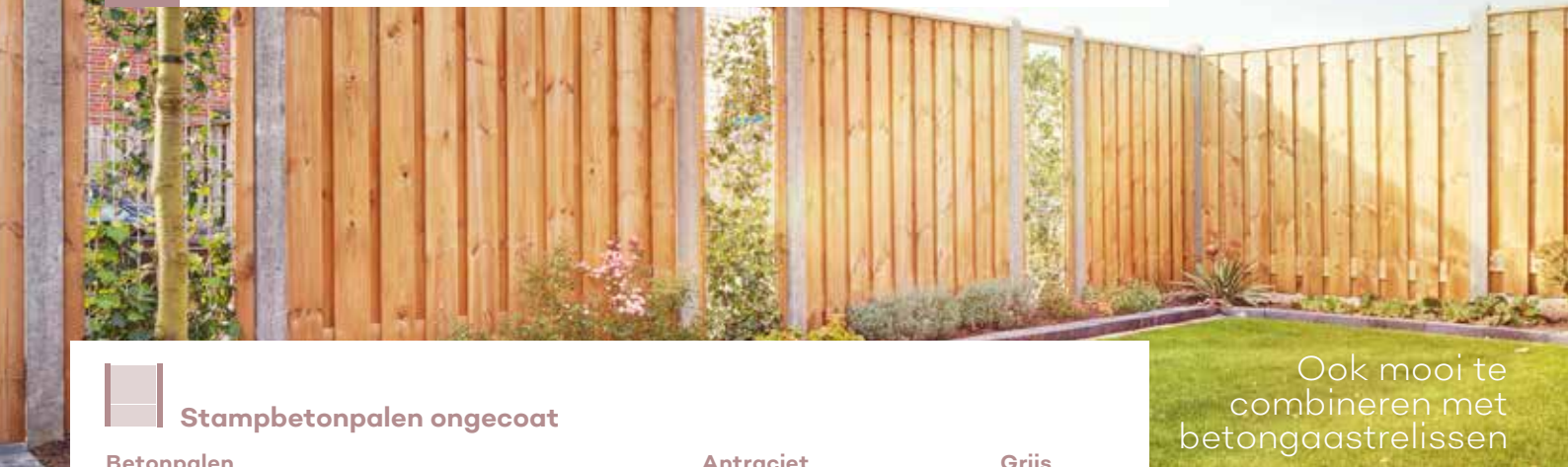

Ook mooi te combineren met betongaastrelissen



Stampbetonpalen ongecoat

Betonpalen

 10x10x180 cm, tussenpaal, t.b.v. toog- en rechtschermen (artikel 08109 en 08101)
 10x10x270 cm, tussenpaal, t.b.v. toogschermen 170/180 cm hoog
 10x10x280 cm, tussenpaal, t.b.v. rechtschermen 180 cm hoog
 10x10x310 cm, tussenpaal, t.b.v. rechtschermen 180 cm hoog t.b.v. 2 betonplaten

Antraciet

13039 **28,95**
 13034 **30,95**
 13035 **30,95**
 13040 **39,95**
 13246 **37,50**
 13041 **37,50**

Grijs

13012 **24,50**
 13014 **24,50**
 13015 **24,50**
 13013 **33,95**
 13022 **29,95**
 13023 **29,95**

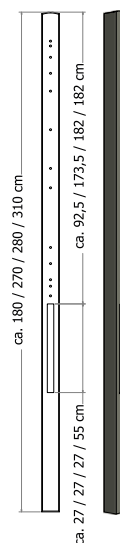
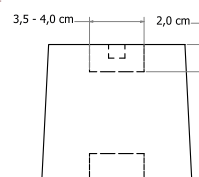

Stampbetonplaten ongecoat

Betonplaten

25x3,5x184 cm
 25x3,5x225 cm

Antraciet

13037 **18,95**
 13038 **26,95**

Grijs

13017 **14,95**
 13018 **24,50**



Plankenschermen

U heeft keuze uit een diversiteit aan schermen; hardhout, grenen, douglas en vuren schermen. De weergegeven schermen hieronder geven slechts een impressie van de mogelijkheden.



Plankenscherm 15-planks



13 planken, 2 tussenplanken.
 Fijnbezaagd grenen plankenscherm recht verticaal. Planken 2x20 cm.
 180x200 cm 08070 **89,-**



Plankenscherm 17-planks



15 planken, 2 tussenplanken.
 Fijnbezaagd grenen plankenscherm recht verticaal. Planken 1,7x16 cm.
 180x180 cm 08075 **72,50**



Toogplankenscherm 19-planks



17 planken, 2 tussenplanken.
 Geschaafd grenen toog plankenscherm verticaal. Planken 1,5x14 cm.
 180x180 cm 08177 **73,50**



Plankenscherm 19-planks



17 planken, 2 tussenplanken.
 Geschaafd grenen recht plankenscherm verticaal. Planken 1,5x14 cm.
 180x180 cm 08176 **72,50**



Plankenscherm 21-planks



19 planken, 2 tussenplanken.
 Geschaafd grenen recht verticaal, Planken 1,7x14 cm.
 180x180 cm 08116 **87,50**



Plankenscherm 21-planks



19 planken, 2 tussenplanken.
 Geschaafd grenen recht verticaal met trellis driehoek. Planken 1,7x14 cm.
 180x180 cm 08114 **145,-**



Toogplankenscherm 21-planks



19 planken, 2 tussenplanken.
 Geschaafd grenen verticaal. Planken 1,7x14 cm.
 180x180 cm 08125 **89,95**



Toogplankenscherm 21-planks



19 planken, 2 tussenplanken.
 Geschaafd grenen verticaal met trellis driehoek. Planken 1,7x14 cm.
 180x180 cm 08110 **145,-**



Douglas plankenscherms 15-planks



13 planken, 2 tussenplanken.
Fijnbezaagd (onbehandeld afgebeeld).
Recht verticaal. Planken 1,9x19,5 cm. 180x180 cm.
Onbehandeld 41091 **95,-**
Groen geïmpregneerd 44091 **109,-**
Geïmpregneerd en zwart gedompeld. **NIEUW** 08089 **99,-**



Douglas plankenscherms 17-planks



15 planken, 2 tussenplanken.
Geschaafd (onbehandeld afgebeeld).
Recht verticaal. Planken 1,8x16 cm. 180x180 cm.
Onbehandeld 41099 **105,-**
Groen geïmpregneerd 44099 **117,50**



NIEUW

Plankenscherms zwart



17 planken, 2 geschaafde grenen tussenplanken. Planken 1,7x14 cm.
Geïmpregneerd en zwart gedompeld. 180x180 cm **NIEUW** 08088 **75,-**



Douglas plankenscherms 19-planks



17 planken, 2 tussenplanken.
Geschaafd (onbehandeld afgebeeld).
Recht verticaal. Planken 1,6x14 cm. 180x180 cm.
Onbehandeld 41096 **95,-**
Groen geïmpregneerd 44096 **105,-**



Douglas plankenscherms 19-planks



17 planken, 2 tussenplanken.
Fijnbezaagd (onbehandeld afgebeeld).
Recht verticaal. Planken 1,5x14 cm. Dik 1,5 cm. 180x180 cm.
Onbehandeld **NIEUW** 42006 **68,95**
Groen geïmpregneerd **NIEUW** 42036 **74,50**



Douglas plankenscherms 21-planks



19 planken, 2 tussenplanken.
Geschaafd (onbehandeld afgebeeld).
Recht verticaal. Planken 1,6x14 cm. 180x180 cm.
Onbehandeld **NIEUW** 42001 **105,-**
Groen geïmpregneerd **NIEUW** 42031 **115,-**



Hill hout

NIEUW

Jumboscherms 21 planken



19 planken, 2 tussenplanken. Vuren. 180x180 cm **NIEUW** 306306 **79,95**



NIEUW

Douglas plankenscherms combi



Fijnbezaagd met zwart gecoatete binnenzijde. Recht verticaal. Planken 1,9x19,5 cm. 180x180 cm **NIEUW** 42007 **135,-**

Accessoires



U-profiel

T.b.v. betonplaatbevestiging rechtstreeks aan een muur of het creëren van een T-opstelling.
Per stuk 19025 **5,95**



Unibeslagset

T.b.v. betonpaal 10x10 cm met doorgeboorde gaten.
Verzinkt 19024 **1,79**
RVS 19050 **4,49**
Zwart 19035 **4,79**



Kongcrete

Kongcrete® is een revolutionaire nieuwe manier om palen vast te zetten. Het is een zeer sterk alternatief voor beton, dat zeer licht is, geen water nodig heeft, in 3 minuten vast zit en zeer gemakkelijk in gebruik is.
Kongcrete klein (0,5 kg.) 08467 **13,95**
Kongcrete groot (1 kg.) 08468 **19,25**



06802 / 06806

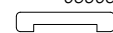

06805



06803 / 06804

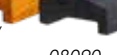

08090

Afdeklats geschaafd

T.b.v. recht- en toogschermen. Voorzien van sponning 5,2 cm. 1,9x7x181,5 cm 06805 **3,95**
Voorzien van sponning 6,2 cm. 1,9x9,6x235 cm 06802 **6,50**
1,9x9,6x181,5 cm 06806 **4,95**

Afdekkap

Geschaafd, t.b.v. rechtsscherms, Voorzien van sponning 6,2 cm. 3,5x8,5x180 cm 06803 **9,95**
3,5x8,5x235 cm 06804 **12,95**
Zwart gedompeld. 3,5x8,5x180 cm 08090 **11,75**

Glade betonpaal met betonplaten met motief en plankenscherm



Hout-beton systeem met motief geeft een ruimtelijke sfeer in de tuin. Het is de ideale samenstelling voor een lange levensduur. U kunt kiezen uit diverse combinaties van schermen en motieven. De betonplaten zijn verkrijgbaar in gecoate en ongecoate varianten. Tussen het scherm en de betonplaat ligt een betonnen afdekkap ter afwerking.

Voor de opstelling rechts heeft u nodig:

- 1 stuks plankenscherm
- 2 stuks betonpalen
- 2 stuks unibeslag-set
- 2 stuks betonplaten (rots)motief
- 1 stuks betonnen afdekkap
- 1 stuks houten afdekkap

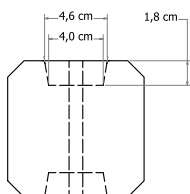

Palen antraciet glad met diamantkop

Schuttingpalen

	Ongecoat	Gecoat
 10x10x275 cm, tussenpaal	13275 39,95	32200 51,50
 10x10x275 cm, hoekpaal	13280 45,95	32205 56,95
 10x10x275 cm, T-betonpaal	13285 45,95	32210 56,95
 10x10x275 cm, eindbetonpaal	13290 44,50	32215 56,95

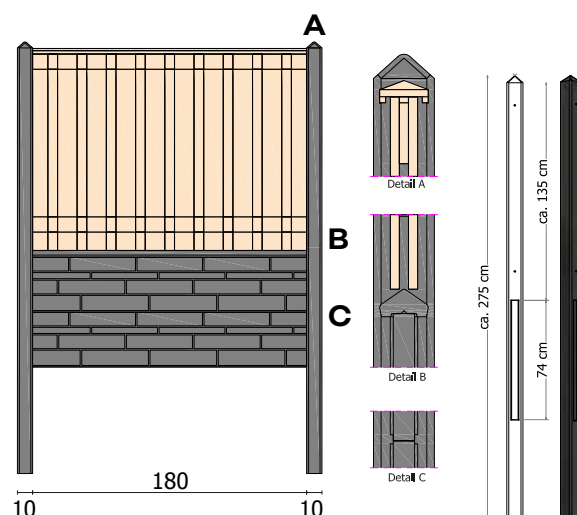

Betonplaten t.b.v. diverse scherm combinaties

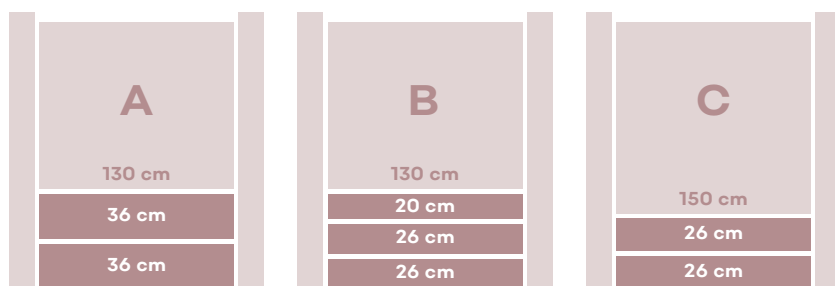

A. 130 scherm combinatie 2x36 cm hoge betonplaat

	Ongecoat	Gecoat
Betonplaat rotsmotief dubbelzijdig, 36x3,5x184 cm	13265 37,75	32220 45,75
Betonplaat leisteenmotief dubbelzijdig, 36x3,5x184 cm	13266 39,95	32225 46,95
Betonplaat houtmotief dubbelzijdig, 36x3,5x184 cm	13270 39,95	32230 46,95

B. 130 scherm combinatie 2x26 cm en 1x20 cm hoge betonplaat

	Ongecoat	Gecoat
Betonplaat rotsmotief dubbelzijdig, 20x3,5x184 cm	NIEUW 13446 25,50	NIEUW 13445 31,95
Betonplaat rotsmotief dubbelzijdig, 26x3,5x184 cm	NIEUW 13435 28,50	NIEUW 13437 34,95

C. 150 scherm combinatie 2x26 cm hoge betonplaat

	Ongecoat	Gecoat
Betonplaat rotsmotief dubbelzijdig, 26x3,5x184 cm	NIEUW 13435 28,50	NIEUW 13437 34,95
Betonplaat Zweeds rabatmotief dubbelzijdig, 26x3,5x184 cm	NIEUW 13447 37,75	NIEUW 13434 43,75
Betonplaat Romeinsmotief dubbelzijdig, 26x3,5x184 cm	NIEUW 13436 28,50	NIEUW 13433 34,95

Plankenschermen

Schermen 180x130 cm



NIEUW

Douglas plankenschermbord 19-planks

17 planken, 2 tussenplanken. Fijnbezaagd recht verticaal. Planken 1,5x14 cm.
180x130 cm **NIEUW** 42086 **53,50**



NIEUW

Douglas plankenschermbord 15-planks

13 planken, 2 tussenplanken. Fijnbezaagd recht verticaal.
Planken 1,9x19,5 cm.
180x130 cm **NIEUW** 42085 **75,-**



NIEUW

Douglas plankenschermbord 19-planks

17 planken, 2 tussenplanken. Geschaafd recht verticaal. Planken 1,6x14 cm.
180x130 cm **NIEUW** 42084 **74,50**

Schermen 180x150 cm



NIEUW

Douglas plankenschermbord 19-planks

17 planken, 2 tussenplanken. Fijnbezaagd recht verticaal. Planken 1,5x14 cm.
180x150 cm **NIEUW** 42083 **59,95**



NIEUW

Douglas plankenschermbord 17-planks

15 planken, 2 tussenplanken. Geschaafd recht verticaal. Planken 1,8x16 cm.
180x150 cm **NIEUW** 42080 **99,50**



NIEUW

Plankenschermbord 21-planks

19 planken, 2 tussenplanken. Geschaafd grenen recht verticaal. Planken 1,7x14 cm.
180x150 cm **NIEUW** 08195 **73,50**

Ongecoate platen

Gecoate platen

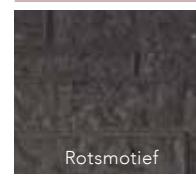

Rotsmotief



Rotsmotief

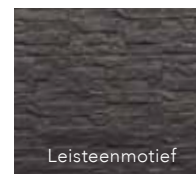

Leisteenmotief

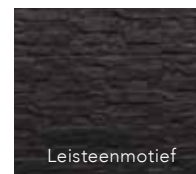

Leisteenmotief

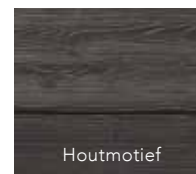

Houtmotief

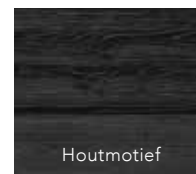

Houtmotief

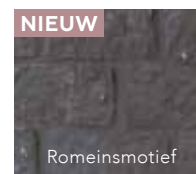

Romeinsmotief

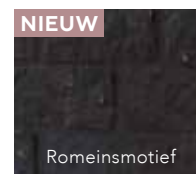

Romeinsmotief



Zweeds rabatmotief



Zweeds rabatmotief

De voordelen van gecoat beton zijn:

- Een fraaiere uitstraling van uw betonproduct.
- Sterk verminderde vorming van alg en schimmel.
- Betoncoating vermindert het ontstaan van kalkuitbloei aanzienlijk.
- Betoncoating beschermd tegen overige gevolgen van weersinvloeden en UV straling.



NIEUW!
Nu ook borders

Borderpalen antraciet glad met diamantkop

Borderbetonpalen	Ongecoat	
 10x10x145 cm, tussenpaal	NIEUW 13440	29,95
 10x10x145 cm, hoekpaal	NIEUW 13441	35,95
 10x10x145 cm, eindpaal	NIEUW 13439	35,95

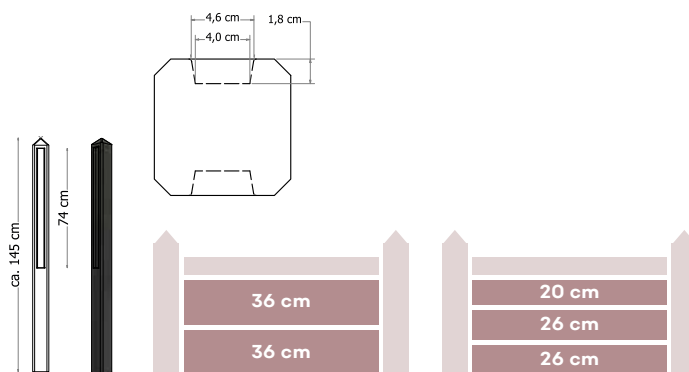

Border betonplaten

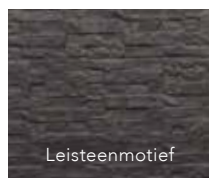
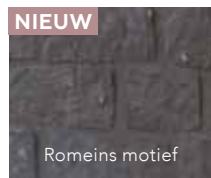

Betonplaat Romeinsmotief
Dubbelzijdig, 26x3,5x184 cm.
Ongecoat **NIEUW** 13436 **28,50**

Betonplaat leisteenmotief
Dubbelzijdig, 36x3,5x184 cm.
Ongecoat 13266 **39,95**

Betonplaat Zweeds rabatmotief
Dubbelzijdig, 26x3,5x184 cm.
Ongecoat **NIEUW** 13447 **37,75**

Betonplaat houtmotief
Dubbelzijdig, 36x3,5x184 cm.
Ongecoat 13270 **39,95**

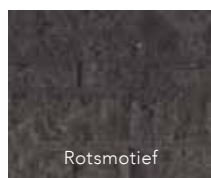

Betonplaat rotsmotief
Dubbelzijdig, 20x3,5x184 cm.
Ongecoat **NIEUW** 13446 **25,50**

Betonplaat rotsmotief
Dubbelzijdig, 26x3,5x184 cm.
Ongecoat **NIEUW** 13435 **28,50**

Betonplaat rotsmotief
Dubbelzijdig, 36x3,5x184 cm.
Ongecoat 13265 **37,75**



Accessoires t.b.v. schermen en borders



Betonnen afdekkap zonder coating

T.b.v. betonplaten. 4,5x8x180 cm	13260	35,50
Polymeer montagekit t.b.v. afdekkap	19060	9,95



Betonnen afdekkap met coating

T.b.v. betonplaten. 4,5x8x180 cm	32235	38,95
Polymeer montagekit t.b.v. afdekkap	19060	9,95



Fles zwarte coating

Voor het bijwerken van beschadigingen. 1 liter	32486	45,50
---	-------	--------------



Douglas afdeklát



T.b.v. douglas scherm. 2,8x8,5x180 cm. Sponningmaat: 6x1,2 cm.		
Onbehandeld	40827	11,95
Groen geïmpregneerd	44827	13,50



Douglas afdekkap



T.b.v. douglas scherm. 4,2x8,5x180 cm. Sponningmaat: 6x1 cm.		
Onbehandeld	06830	17,95
Groen geïmpregneerd	06835	19,95



Grenen afdeklát



Afdekkap grenen recht 3,5x8,5x180 cm. Geschaafd voorzien van sponning 6,2 cm.	06803	9,95
---	-------	-------------



Unibeslagset

Unibeslag verzinkt	19024	1,79
Unibeslag RVS	19050	4,49
Unibeslag zwart	19035	4,79



Gladder betonpaal met sponning en platte kop te combineren met plankenschermb of betodichtplankenschermb

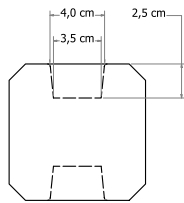

Gladder betonpalen ongecoat

Betonpalen	Antraciet	Wit/grijs
10x10x270 cm tussenpaal	32400	32600
10x10x295 cm tussenpaal t.b.v. 2 tussenplaten	NIEUW 32401	NIEUW 32601
10x10x270 cm eindpaal	32405	32630
10x10x295 cm eindpaal t.b.v. 2 tussenplaten	NIEUW 32406	NIEUW 32631

35,95

33,50

49,95

44,50

41,50

38,50

54,95

49,95



Gladder betonplaten ongecoat

Betonplaten	Antraciet	Wit/grijs
25x3,5x180 cm betonplaat	32495	32695

21,75

20,50

Veel soorten schermen uit het programma kunnen bij dit systeem worden gebruikt. Bijzonder geschikt zijn de schermen vermeld op de pagina hiernaast. Wilt u een winddichte schutting dan kunt u hiervoor de speciaal voor dit systeem gemaakte beto-dichtplankenschermb gebruiken. Ook te vinden op de volgende pagina.





Plankenschermen

Onderstaande schermen zijn te adviseren bij dit systeem.



Beto-dichtplankschermen



Beto-dichtplankschermen zijn geproduceerd van fijnbezaagde vuren planken 1,7x14,5 cm en worden voorzien van RVS-bevestigingsmaterialen. Wij raden u aan deze schermen alleen in combinatie met het op deze pagina genoemde betonsysteem te gebruiken. 180x180 cm 07920 **99,95**



Plankenscherm zwart



15 planken, 3 grenen tussenregels. Planken 1,5x14 cm. Geïmpregneerd en zwart gedompeld. 180x180 cm

08080 **65,50**



Douglas plankenscherm 17-planks



15 planken, 2 tussenplanken. Geschaafd (onbehandeld afgebeeld).

Recht verticaal. Planken 1,8x16 cm. 180x180 cm.

Onbehandeld 41099 **105,-**

Groen geïmpregneerd 44099 **117,50**



Plankenscherm 21-planks



19 planken, 2 tussenplanken. Geschaafd grenen recht verticaal. Planken 1,7x14 cm.

180x180 cm 08116 **87,50**

Recht verticaal. Planken 1,5x14 cm.

180x180 cm **NIEUW** 08190 **81,95**

Ook andere schermen mogelijk! Van 16 tot 18 mm dikke plankenschermen in douglas, vuren of grenen.

Bovenregels



Geschaafde hardhouten bovenregel.

3,8x10x400 cm 14298 **51,50**

Geschaafde Scandinavisch vuren bovenregel.

3,8x10x450 cm 06603 **26,50**

Slagschroef met plug.

T.b.v. montage bovenregel.

Per stuk 25024 **0,20**



Betonpalen 10x10 cm. Bij dit systeem worden zowel de betonplaat alsmede de schermen opgesloten in de doorlopende sponning. De constructie wordt verder verstevigd door bovenop de palen en schermen een hardhouten of geïmpregneerde bovenregel te plaatsen (zie detailfoto).





Douglasscherm met douglas ligger 4,5x12 cm.







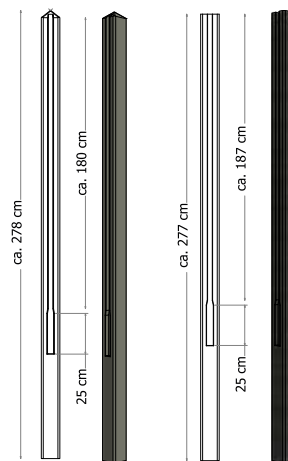
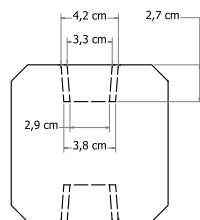

Betowood betonpalen

Betonpalen grijs zonder coating met diamantkop

	11,5x11,5x278 cm, tussenpaal	13045	40,50
	11,5x11,5x278 cm, hoekpaal	13055	45,95
	11,5x11,5x278 cm, T-paal	13060	45,95
	11,5x11,5x278 cm, eindpaal	13050	45,95



Betonpalen antraciet met coating en met platte kop

	11,5x11,5x277 cm, tussenpaal	32100	67,50
	11,5x11,5x277 cm, hoekpaal	32105	72,95
	11,5x11,5x277 cm, T-paal	32110	72,95
	11,5x11,5x277 cm, eindpaal	32115	72,95

Gladde betonplaten

Betonplaten	Grijs	Antraciet
25x3,5x224 cm	13417 25,50	32125 37,50

De voordelen van gecoat beton zijn:

- Een fraaiere uitstraling van uw betonproduct.
- Sterk verminderde vorming van alg en schimmel.
- Betoncoating vermindert het ontstaan van kalkuitbloei aanzienlijk.
- Betoncoating beschermt tegen overige gevolgen van weersinvloeden en UV straling.



Plankenschermen

De antraciet of grijze betonpalen en -platen zijn te combineren met douglas blokhutprofielen 2,8x19,5 cm, vuren blokhutprofielen 2,8x14,5 cm of grenen blokhutprofielen 2,8x14,5 cm. Ook kunt u kiezen voor een Betowood scherm (bouwpakket) of plankenscherm.



Links afgebeeld: 1x Betowood scherm vuren, 2x betonpalen en 1x betonplaat 224 cm. Deze combinatie is ook mogelijk met douglas blokhutprofielen onbehandeld of groen geïmpregneerd.



Betowood schermen

Deze schutting kan gemakkelijk tussen de Betowood betonpalen worden gestapeld. De schutting wordt als bouwpakket geleverd. De meegeleverde afdekkap maakt het geheel af. Buitenmaat (bxh) 224x185 cm.

Bouwpakket vuren Betowood scherm bestaat uit:

14 blokhutprofielen 2,8x14,5x224 cm en 1 afdekkap 4,5x7x220 cm.
Vuren, groen geïmpregneerd

31660 **129,-**

Bouwpakket douglas Betowood scherm bestaat uit:

10 douglas blokhutprofielen 2,8x19,5 (18 werkend) x224 cm en 1 douglas afdekkap 4,5x7x220 cm.
Douglas, onbehandeld 31672 **139,-**
Douglas, groen geïmpregneerd 31673 **155,-**
Kleurloos geïmpregneerd 31674 **159,-**

Accessoires

Fles zwarte coating



Voor het bijwerken van beschadigingen.
1 liter

32486 **45,50**

Composiet schermen

Composietschermen zorgen voor een eigentijdse look, modern en strak vormgegeven.

De schermen zijn onderhoudsvriendelijk, daar gaat u dus jarenlang plezier aan beleven.

- Minimale levensduur 10 jaar*
- Onderhoudsvriendelijk
- Gemakkelijk, licht en snel te plaatsen
- Hoogwaardig product:
 - 60% hout en
 - 40% kunststof
- 100% recyclebaar

*Enige verkleuring door invloed van zonlicht is mogelijk.

Composiet schermen met vast frame



De schermen en bijpassende deur zijn verkrijgbaar in grijs en antraciet. Met extra brede planken van ca. 25 cm en frame van 4x6,2 cm. Het montagebeslag, ook wel L-beslag genoemd, heeft dezelfde kleur (antraciet) als het framework. De schermen zijn horizontaal en verticaal toepasbaar. Deuren zijn zowel links als rechtsdraaiend toe te passen.



HillhouT

Composiet scherm grijs met vast frame

Antracietkleurig frame en grijs kleurige planken. Incl. L-beslag.
180x180 cm 23616 **235,-**



HillhouT

Composiet deur grijs met vast frame

Antracietkleurig frame en grijs kleurige planken. Incl. RVS deurbeslag.
90x180 cm 23626 **289,-**



HillhouT

Composiet scherm antraciet met vast frame

Frame en planken antraciet kleurig. Incl. L-beslag.
180x180 cm 23611 **235,-**



HillhouT

Composiet deur antraciet met vast frame

Frame en planken antraciet kleurig. Incl. RVS deurbeslag.
90x180 cm 23621 **289,-**

Combineer hardhouten planken met profielenset



Hardhouten rabat scherm

Set van 14 rabat planken (dik 2 cm) en een profielenset voor het frame.
181,5x181,5 cm 14362 **265,-**



Een heel chic effect verkrijgt u als u hardhout rabat planken combineert met de profielenset en de paal antraciet (zie pagina 63).

Kant-en-klare sets composiet schermen



Composiet scherm antraciet

Complete set van 9 composietplanken en een profielenset. 181,5x181,5 cm 23615 **179,-**



Composiet scherm grijs

Complete set van 9 composietplanken en een profielenset. 181,5x181,5 cm 23625 **179,-**



Composiet scherm bruin

Complete set van 9 composietplanken en een profielenset. 181,5x181,5 cm 23620 **179,-**



Composiet scherm houtmotief antraciet

Complete set van 9 composietplanken en een profielenset. 181,5x181,5 cm 23675 **189,-**



Composiet scherm houtmotief grijs

Complete set van 9 composietplanken en een profielenset. 181,5x181,5 cm 23680 **189,-**



Composiet deuren



Composiet deur antraciet

Aluminium frame met composietplanken, scharnieren en RVS deurbeslag. 90x183 cm 23435 **285,-**



Composiet deur grijs

Aluminium frame met composietplanken, scharnieren en RVS deurbeslag. 90x183 cm 23650 **285,-**



Composiet deur bruin

Aluminium frame met composietplanken, scharnieren en RVS deurbeslag. 90x183 cm 23645 **285,-**



Composiet deur houtmotief antraciet

Aluminium frame met composietplanken, scharnieren en RVS deurbeslag. 90x183 cm 23685 **299,-**



Composiet deur houtmotief grijs

Aluminium frame met composietplanken, scharnieren en RVS deurbeslag. 90x183 cm 23690 **299,-**



Composiet deurkozijn

Twee aluminium palen met bovenligger. Inclusief slotgat en aanslaglat. Doorgangshoogte 210 cm. Excl. deur. 108x270 cm 23662 **215,-**

Stel uw eigen composiet scherm samen

Met de profielenset als basis kunt u allerlei combinaties maken. Er is keuze uit diverse schermplanken en panelen en zelfs een decoratiestrip behoort tot de mogelijkheden. Stijlvol zijn de schermenplanken met een houtmotief.

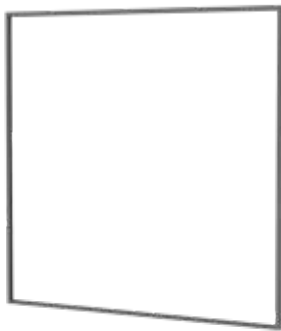

Nu ook
200 cm hoog

Profielenset

De boven- onder- en zijprofielen vormen het frame waar de planken invallen.

2,4x181,5x181,5 cm	23590	35,95
2,4x181,5x200 cm	23445	37,50



Composiet schermplank houtmotief antraciet

2,1x19,5x180 cm	23695	20,25
-----------------	-------	--------------



Composiet schermplank houtmotief grijs

2,1x19,5x180 cm	23700	20,25
-----------------	-------	--------------



Composiet schermplank antraciet

2,1x19,5x180 cm	23555	18,50
-----------------	-------	--------------



Composiet schermplank grijs

2,1x19,5x180 cm	23565	18,50
-----------------	-------	--------------



Composiet schermplank bruin

2,1x19,5x180 cm	23560	18,50
-----------------	-------	--------------

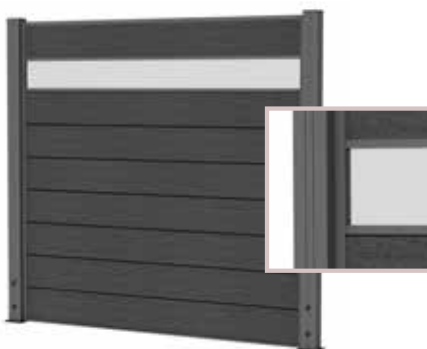

Melkglaspaneel

Te combineren met de composiet schermen. Ter vervanging van 1 composiet schermplank.

2,1x19,5x180 cm	23570	51,95
-----------------	-------	--------------



Aluminium decoratiepaneel

Te combineren met de composiet schermen. Ter vervanging van 1 composiet schermplank.

2,1x19,5x180 cm	23575	59,95
-----------------	-------	--------------

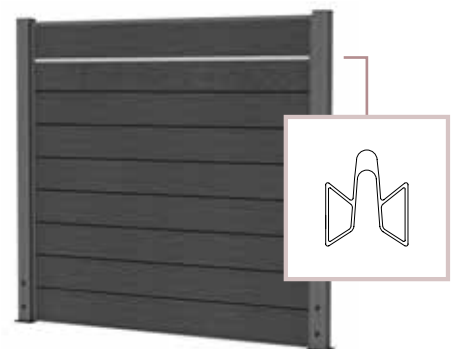

Aluminium decoratiestrip

Combineer de strip met een composiet scherm, of met 9 schermplanken. Verhoogt het scherm met ca. 8 mm.

2,3x2x180 cm	23600	9,45
--------------	-------	-------------

Aluminium palen en accessoires

Nu ook
270 cm hoog



Aluminium paal antraciet

Inclusief afdekkap.		
Kleur antraciet RAL 7012.		
8,4x8,4x185 cm	23585	52,50
8,4x8,4x270 cm	23440	72,50



Losse afdekkap

T.b.v. aluminium paal antraciet.		
8,5x8,5 cm	23018	5,25



Vloerpaalhouder

T.b.v. aluminium paal antraciet.		
Lengte 40 cm boven de voetplaat.		
Vloerplaat 14,5x14,5 cm t.b.v. paal.		
8,5x8,5 cm	23605	22,25



Vloerpaalhouder

T.b.v. aluminium paal antraciet. Lengte 40 cm boven de voetplaat. Met instortanker (30 cm) voor verankering in beton.		
	23610	24,50

Om palen vast te zetten kunt u Kongcrete® gebruiken, een nieuwe revolutionaire methode. Kongcrete® is een zeer sterk alternatief voor beton, meer informatie zie pagina 77.

Puur natuur

Materialen zoals wilg, riet en bamboe staan garant voor een natuurlijke oase in uw eigen tuin.

Creëer een geweldige sfeer in uw tuin met bamboe.





Boomschorsmat

175x300 cm	17001	59,95
200x300 cm	17002	69,50



Rietplaat 2 cm dik

Met staaldraad gevlochten.		
100x200 cm	17031	17,95
150x200 cm	17032	26,95
175x200 cm	17033	31,95
200x200 cm	17034	36,50

Rietmat 1,5/2 cm dik

Met perlondraad gebonden, meerdere stengels per steek.		
100x200 cm	17024	9,95
150x200 cm	17025	14,95
175x200 cm	17026	17,50
200x200 cm	17027	19,95



Bamboescherm in frame

Met extra dikke zwarte bamboestokken. Frame van douglashout 4,5x7 cm. Alleen verticaal toe te passen.

186x186 cm	17078	165,-
------------	-------	--------------



Bamboescherm op rol

Stokken ca. ø 2 cm, gelakt.		
180x180 cm	17080	76,50
Stokken ca. ø 2 cm, zwart.		
180x180 cm	17079	102,50



Heidemat

Ca. 1,5 cm dik.		
175x500 cm	17012	51,50
200x500 cm	17013	58,75
Ca. 3 cm dik.		
175x300 cm	17019	63,50
200x300 cm	17020	72,50



Wilgentenenscherm grof

Bovenkant en onderkant voorzien van latten. (hxb).

90x180 cm	17042	46,95
180x180 cm	17043	89,95



Wilgentenenscherm fijn

Met ijzeren frame. (hxb).

90x180 cm	17053	44,50
180x180 cm	17048	76,95



Wilgentenenmat

1 stengel dik met staaldraad gevlochten. (hxb).

100x200 cm	17037	16,95
175x200 cm	17038	29,95
200x200 cm	17039	34,50



Looppootje

Tamme kastanjehout incl. beslag en 2 steunpalen met 2 afgekante geschilde ronde palen. Het frame is gemaakt van douglashout. Rechtsdraaiend.

100x100 cm	20005	235,-
------------	-------	--------------



Schapenhek

Tamme kastanjehout, latafstand ca 8-10 cm.

90x460 cm	20009	46,95
105x460 cm	20010	59,95
150x460 cm	20002	94,50

Zet om de ca. 100 cm een paal.



Ronde paal (geschild)

Tamme kastanjehout.

ø 6/8x180 cm	20006	7,95
ø 6/8x250 cm	20007	11,95
ø 10/12x180 cm	NIEUW 20015	17,95

HEKKEN en POORTEN

Een hek is vaak een eerste kennismaking van uw bezoek. Daarom zijn onze hekken naast functioneel en duurzaam ook mooi om te zien.

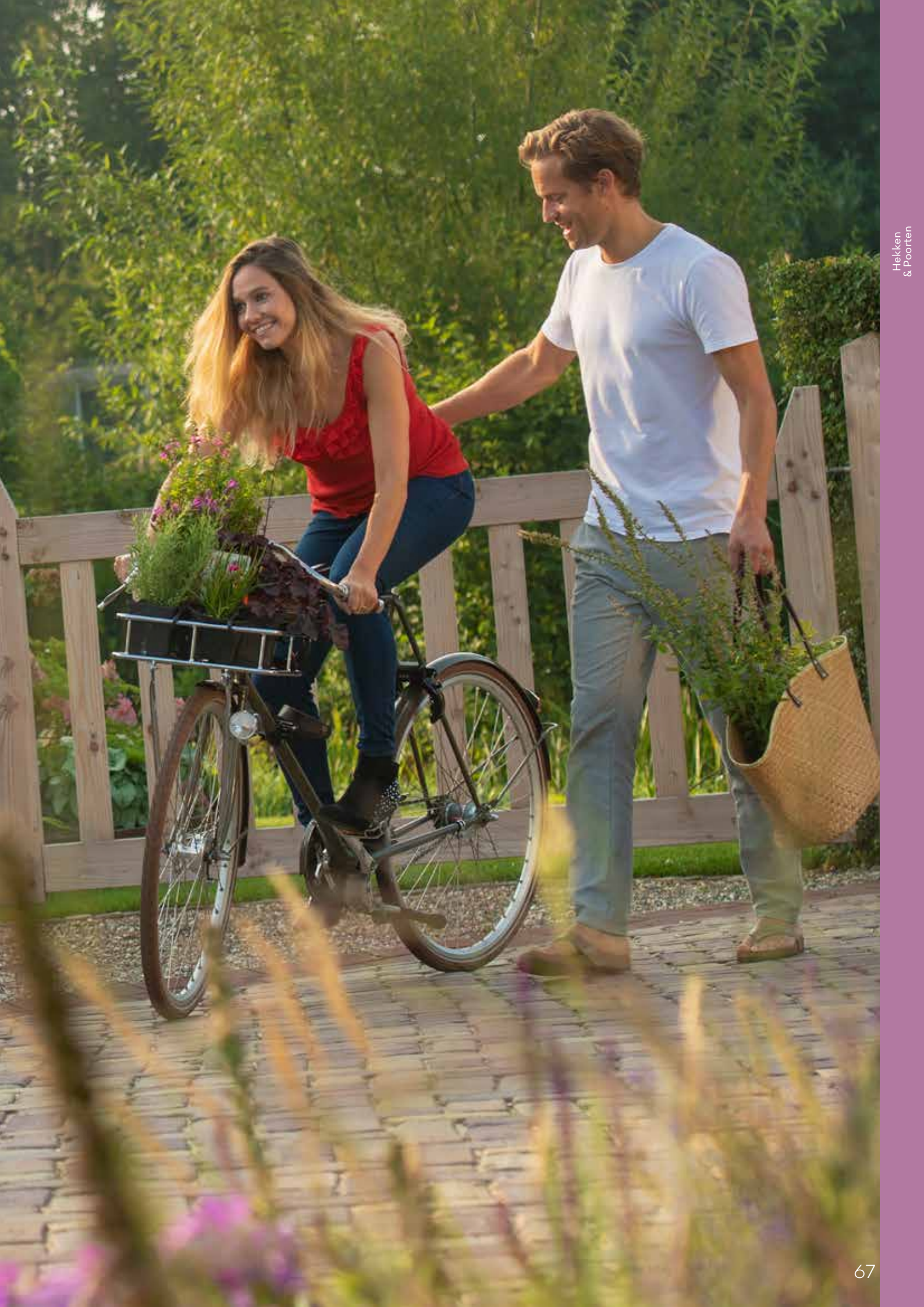

Hardhouten hekken en poorten

Door de verticaal geplaatste spijlen is uw tuin mooi afgesloten en behoudt het een open karakter.



Hillhout

Hardhouten spijlenhek

Frame 4,5x7 cm. Spijlen 2x3 cm.
180x80 cm 14407

139,-



NIEUW

Hillhout

Hardhouten spijlenpoort

Frame 4,5x7 cm. Spijlen 2x3 cm.
Excl. hang + sluitwerk. Bijpassend poortbeslag
19013. De poort is ook als hek te gebruiken.
100x80 cm **NIEUW** 14535

81,95

Voorkom dat kinderen en huisdieren onverwachts de tuin uitrennen en markeer de grenzen van uw privébezit.

Hillhout

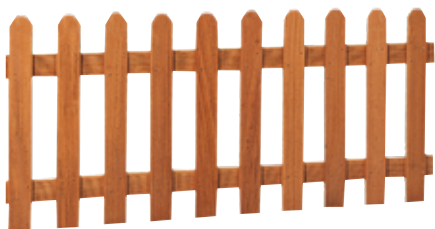

Hardhouten reliëf rechthek

180x80 cm

14402

59,50



Hardhouten reliëf rechthekpoort

Excl. hang + sluitwerk.
100x80 cm

14403

52,95



Grenen en vuren hekken en poorten



Rechtheek met trellis



Gemaakt van grenenhout.
In een raamwerk van 4,5x4,5 cm.
180x90 cm 01005

34,50



Rechtheekpoort met trellis



Gemaakt van grenenhout.
In een raamwerk van 4,5x4,5 cm.
Excl. hang + sluitwerk.
100x90 cm 01504

41,95



Poortbeslag

T.b.v. hekpoorten. Incl. duimen.

19013 **42,95**



Tooghek met trellis



Gemaakt van grenenhout.
In een raamwerk van 4,5x4,5 cm.
180x80/97 cm 01006

40,50



Toogpoort met trellis



Gemaakt van grenenhout.
In een raamwerk van 4,5x4,5 cm.
Excl. hang + sluitwerk.
100x80/97 cm 01505

47,50

Voor het monteren van hekken en schermen.



L-beslag

Per 4 stuks verpakt.
Geel verzinkt
RVS
Zwart gepoedercoat

19007 **1,45**
19019 **3,95**
19036 **4,50**



Reliëf rechtheek



Gemaakt van grenenhout.
190x60 cm 01001 **22,50**
190x80 cm 01002 **24,95**
190x100 cm 01003 **31,50**



Reliëf rechtheekpoort



Gemaakt van grenenhout. Excl. hang + sluitwerk.
100x 60 cm 01501 **33,50**
100x 80 cm 01502 **34,75**
100x100 cm 01503 **35,95**



HillhouT

Countryhek 101



Toepasbaar als eindstuk of poort. Zeer robuust.
Stijlen van 5x5 cm en onder- en bovenbalk 4,5x9 cm.
Watervast verlijmd pen- en gatverbindingen.
Excl. hang + sluitwerk. Vurenhout.
101x80 cm 597280 **49,50**



HillhouT

Excellent hek



Vuren latten 2,8x6 cm op steunbalken 3,5x7 cm.
Latten bovenaan afgerond.
180x80 cm 130834 **56,95**



HillhouT

Excellent poort



Inclusief verzinkte hengen, duimen en klinkstel.
Vuren latten 2,8x6 cm op steunbalken 3,5x7 cm.
Latten bovenaan afgerond. Linksdraaiend.
100x80 cm 203823 **61,95**



HillhouT

Countryhek 180



Zeer robuust. Stijlen van 5x5 cm en onder- en bovenbalk 4,5x9 cm. Watervast verlijmd pen- en gatverbindingen. Vurenhout.
180x80 cm 131024 **86,-**



Douglas hekken en poorten



Het reliëf op de latten geeft extra verfijning.

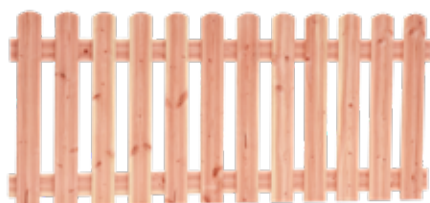

Douglas reliëf rechthek



Gemaakt van onbehandeld douglashout, latten 8,8 cm breed met reliëf.
80x180 cm

01008 **43,50**



Douglas reliëf rechtpoort

Gemaakt van onbehandeld douglashout. Inclusief verzinkte hengen, duimen en klinkstel.
80x100 cm

01508 **51,50**

De douglas hekwerken zijn gemaakt van zware regels 4,5x7 cm en een afdeklajt 2,8x9,5 cm. Hoogte 73 cm. De hekwerken kunnen worden toegepast als omheining maar ook als afbakening in buitenvverblijven en kapschuren. De hekwerken zijn compleet voorgemonteerd.



Douglas hekwerk 178,5x73 cm



Onbehandeld	51565	125,-
Groen geïmpregneerd	52565	129,-
Zwart geïmpregneerd	53565	135,-

Douglas hekwerk 228,5x73 cm

Onbehandeld	51570	149,-
Groen geïmpregneerd	52570	155,-
Zwart geïmpregneerd	53570	159,-

Douglas hekwerk 278,5x73 cm

Onbehandeld	51575	175,-
Groen geïmpregneerd	52575	185,-
Zwart geïmpregneerd	53575	195,-





Met een hekwerk creëert u een prachtig effect.

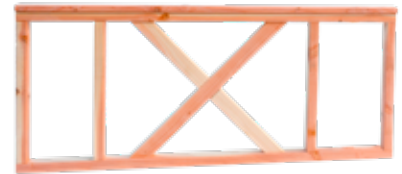

Douglas hekwerken met kruis

De douglas hekwerken met kruis zijn gemaakt van zware regels 4,5x7 cm en een afdeklust 2,8x9,5 cm. Hoogte 73 cm. De hekwerken kunnen worden toegepast als omheining maar ook in buitenverblijven en kapschuren. De hekwerken zijn onbehandeld voorgemonteerd en klaar voor bevestiging. De kruis- en spijlverdeling verschilt per breedtemaat.

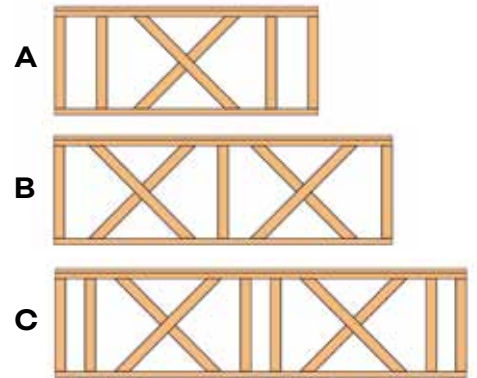

A. Douglas hekwerken 178,5x73 cm

Onbehandeld	51566	125,-
Groen geïmpregneerd	52566	129,-
Zwart geïmpregneerd	53566	135,-

B. Douglas hekwerken 228,5x73 cm

Onbehandeld	51571	149,-
Groen geïmpregneerd	52571	155,-
Zwart geïmpregneerd	53571	159,-

C. Douglas hekwerken 278,5x73 cm

Onbehandeld	51576	175,-
Groen geïmpregneerd	52576	185,-
Zwart geïmpregneerd	53576	195,-

Hardhouten toegangspoorten

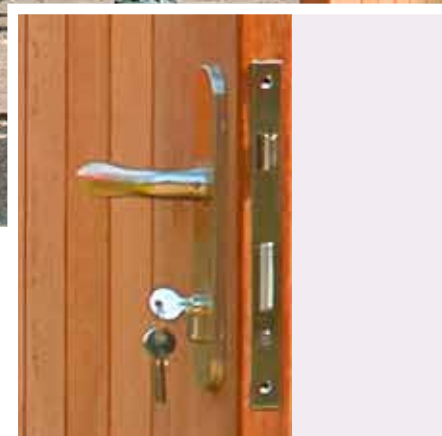

Dubbele toegangspoort

Hardhout verticaal. 2 delen van 150 cm breed. Frame 4,5x12 cm. Planken 1,9x9 cm. Uitgevoerd met zware schoor aan de achterzijde van de poort. Inclusief verzinkte hengen, duimen en klinkstel. T.b.v. de bevestiging zijn alle uitsparingen uitgefreesd en voorgeboord. 300x180 cm

14435 **769,-**

Enkele toegangspoort

Hardhout verticaal. Frame 4,5x12 cm. Planken 1,9x9 cm. Uitgevoerd met zware schoor. Inclusief verzinkte hengen, duimen en klinkstel. T.b.v. de bevestiging zijn alle uitsparingen uitgefreesd en voorgeboord. 100x180 cm

14430 **409,-**

Hardhouten geschaafde paal

4-zijden glad diamant kop. Duurzaamheidsklasse 1. 12x12x300 cm

14450 **91,50**

Vuren toegangspoorten



Dubbele toogpoort De Luxe



Excl. hang + sluitwerk.
300x110/130 cm

08653

175,-



Enkele toogpoort De Luxe



Excl. hang + sluitwerk.
100x110/130 cm

08654

81,50

Tip:

Door een dubbele poort in het midden te ondersteunen blijft deze soepel open en dicht gaan.



Douglas toogpoort 180 enkel

Douglas poorten met pen/gat verbinding. Vastgezet met doken. Inclusief verzinkte hengen en duimen. Dikte frame 5,8x14 cm dublo verlijmd en spijlen 4,5x12 cm.

180 x110/131 cm

NIEUW 42065

309,-

Douglas toegangspoorten



Poortbeslag voor douglas en vuren

Het poortbeslag t.b.v. dubbele poort en poortbeslag voor enkele poort zijn zowel toepasbaar voor de vuren als de douglas toegangspoorten.



Steunwiel t.b.v. houten poort

Geveerd.
Hoogte 38 cm

19074

57,50



Poortbeslag t.b.v. dubbele poorten

Set t.b.v. dubbele poorten.
Met verstelbare duimen

19040

65,50

Verbeterd:

Nu met
verstelbare duimen.



Verbeterd:

Nu met
verstelbare duimen.

Poortbeslag enkel

Poortbeslag t.b.v. enkele poort.
Met verstelbare duimen

19020

33,95

HillhouT

Hillfence metalen hekken & poorten

Onze Hillfence metalen hekken en poorten zijn sterk en elegant. In combinatie met de bijpassende metalen palen creëert u een compleet en solide hekwerk met een fraaie, strakke uitstraling. Hier gaat u gegarandeerd jarenlang plezier aan beleven.





Hoge kwaliteit

10 jaar garantie* op de coating van onze metalen staafmatten, palen en poorten.

*Conform onze voorwaarden.

Hillfence metalen staafmatten



Dubbelstaafmatten. Staafmat 6/5/6 mm verzinkt en gepoedercoat. Horizontale draden 2x6 mm, verticale draden 1x5 mm. Maaswijdte 5x20 cm.

Voor bijpassende poorten zie pagina 78-79.

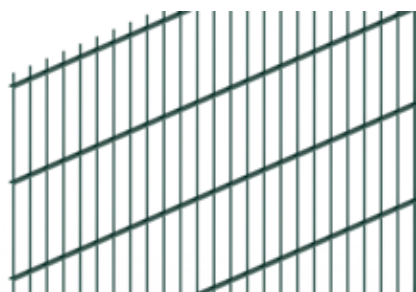

Hillfence metalen staafmatten groen

Dennengroen RAL 6009.
(bxh) 200x183 cm
(bxh) 200x103 cm

08334
08335

59,95
37,50

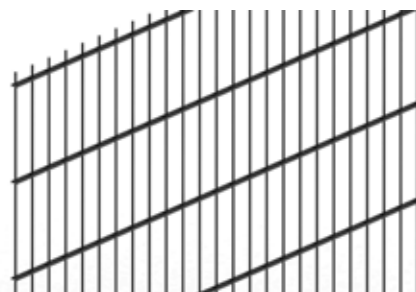

Hillfence metalen staafmatten zwart

Diepzwart RAL 9005.
(bxh) 200x183 cm
(bxh) 200x103 cm

08331
08332

59,95
37,50

Hillhour

De Hillfence metalen staafmatten en de bijpassende metalen palen zijn gepoedercoat in de kleuren:

- Dennengroen RAL 6009
- Diepzwart RAL 9005

U krijgt 10 jaar garantie* op de coating van onze metalen staafmatten, palen en poorten.

*Conform onze voorwaarden.

Hillfence metalen palen

Hillhour

Voorzien van een kunststof afdekkap, 3 of 4 kunststof bevestigingsblokjes met plaatje en RVS bouten M8x40 voor een eenvoudige montage.



Hillfence metalen palen groen

Dennengroen RAL 6009. Exclusief poort aansluiting.
(dxbxh) 6x4x240 cm 08447 **28,95**
(dxbxh) 6x4x160 cm 08448 **21,50**

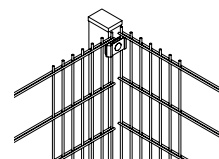

Hillfence metalen palen zwart

Diepzwart RAL 9005. Exclusief poort aansluiting.
(dxbxh) 6x4x240 cm 08445 **28,95**
(dxbxh) 6x4x160 cm 08446 **21,50**

Accessoires t.b.v. metalen hekwerken



Kongcrete® is een Hydro fobisch twee-componenten vulmiddel dat zeer krachtig uitzet om de ruimte tussen de grond en de paal op te vullen.



Privacystroken op rol

Gemaakt van polyethyleen. Waterbestendig en UV-gestabiliseerd. Hoogte 19 cm. Rol a 50 meter.
 Zwart 08465 **94,50**
 Groen 08466 **94,50**

Kongcrete

Kongcrete® is een revolutionaire nieuwe manier om palen vast te zetten. Het is een zeer sterk alternatief voor beton dat zeer licht is, geen water nodig heeft, in 3 minuten vast zit en zeer gemakkelijk in gebruik is.
 Kongcrete klein (0,5 kg.) 08467 **13,95**
 Kongcrete groot (1 kg.) 08468 **19,25**

Spuitbus lakspray

Spuitbus 400 ml lakspray. Voor het bijwerken van kleine beschadigingen.
 Zwart RAL 9005 08470 **13,50**
 Groen RAL 6009 08471 **13,50**



Hillfence metalen poorten



U krijgt 10 jaar garantie* op de coating van onze metalen staafmatten, palen en poorten.

*Conform onze voorwaarden.

HillhouT

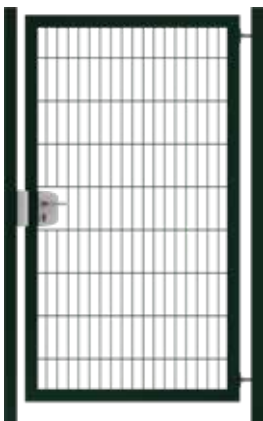

Metalen enkele poort Premium

Premium-line

- Frame: Stalen kokerprofiel 60x40 mm in verstek gelast.
 - Poortvulling: Ingelaste dubbelstaafmat 6/5/6. Maas 50x200 mm.
 - Poortpalen: Profiel 60x60x2 mm en 800 mm verlengd.
 - Scharnieren: 180° 4-Dimensionaal regelbaar.
 - Slotkast: Locinox met RVS binnenwerk, europrofielcilinder met 3 sleutels. Slotkast in kleur aluminium.
 - Slotvanger: Locinox SAKL QF aluminium kleur.
 - Afwerking: Thermisch verzinkt volgens EN ISO 1461.
 - Exclusief poortpaal-aansluiting.
 - Poedercoating: In de kleur groen RAL 6009 en zwart RAL 9005.
- | | | |
|-------------------------|-------|--------------|
| Zwart, (bxh) 100x180 cm | 08449 | 489,- |
| Zwart, (bxh) 100x100 cm | 08450 | 389,- |
| Groen, (bxh) 100x180 cm | 08451 | 489,- |
| Groen, (bxh) 100x100 cm | 08452 | 389,- |

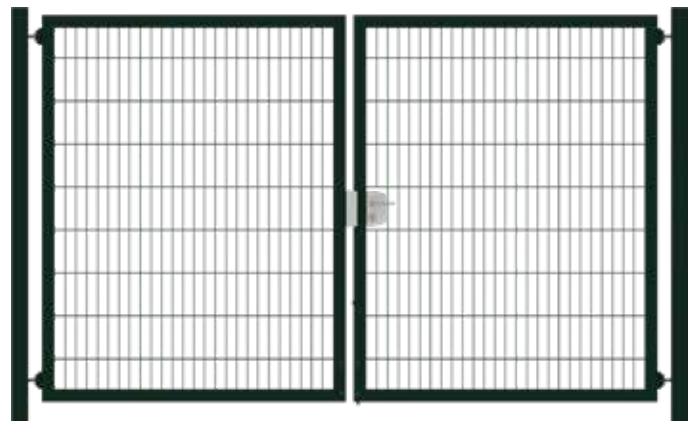

Metalen dubbele poort Premium

Premium-line

- Frame: Stalen kokerprofiel 60x40 mm in verstek gelast.
 - Poortvulling: Ingelaste dubbelstaafmat 6/5/6. Maas 50x200 mm.
 - Poortpalen: Profiel 80x80x3 mm en 800 mm verlengd.
 - Scharnieren 180° 4-Dimensionaal regelbaar.
 - Slotkast Locinox met RVS binnenwerk, europrofielcilinder met 3 sleutels. Slotkast in kleur aluminium.
 - Slotvanger: Locinox SAKL QF in kleur aluminium.
 - Grondgrendel: Locinox, in de kleur aluminium.
 - Afwerking: Thermisch verzinkt volgens EN ISO 1461.
 - Exclusief poortpaal-aansluiting.
 - Poedercoating: In de kleur zwart RAL 9005.
- | | | |
|-------------------------|-------|----------------|
| Zwart, (bxh) 300x180 cm | 08457 | 1.055,- |
| Zwart, (bxh) 300x100 cm | 08458 | 875,- |

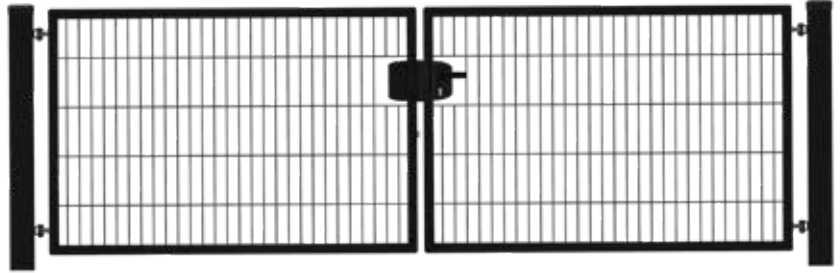
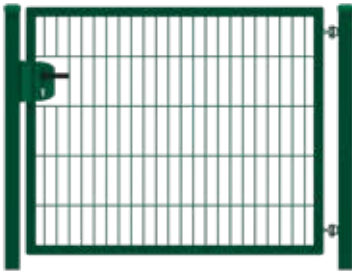

Metalen enkele poort Eco

Eco-line

- Frame: Stalen kokerprofiel 40x40 mm verstek gelast.
 - Poortvulling: Ingelaste enkelstaafmat 2x5 mm. Maas 50x200 mm.
 - Poortpalen: Profiel 60x60 mm en 800 mm verlengd.
 - Scharnieren: 90° opening.
 - Slotkast: Locinox LAKZ P1, cilinder met 3 sleutels. Slotkast in kleur. Handgreep in kunststof zwart.
 - Afwerking: Sendzimir verzinkt.
 - Exclusief poortpaal-aansluiting.
 - Poedercoating: In de kleur groen RAL 6009 en zwart RAL 9005.
- | | | |
|-------------------------|-------|--------------|
| Zwart, (bxh) 100x180 cm | 08453 | 349,- |
| Zwart, (bxh) 100x100 cm | 08454 | 265,- |
| Groen, (bxh) 100x180 cm | 08455 | 349,- |
| Groen, (bxh) 100x100 cm | 08456 | 265,- |

Metalen dubbele poort Eco

Eco-line

- Frame: Stalen kokerprofiel 40x40 mm verstek gelast.
 - Poortvulling: Ingelaste enkelstaafmat 2x5 mm. Maas 50x200 mm.
 - Poortpalen: Profiel 100x100 mm en 800 mm verlengd.
 - Scharnieren: 90° opening.
 - Slotkast: Locinox LAKZ P1, cilinder met 3 sleutels. Slotkast in kleur. Handgreep in kunststof zwart.
 - Grondgrendel: Locinox, gecoat.
 - Afwerking: Sendzimir verzinkt.
 - Exclusief poortpaal-aansluiting.
 - Poedercoating: In de kleur zwart RAL 9005.
- | | | |
|-------------------------|-------|--------------|
| Zwart, (bxh) 300x180 cm | 08461 | 775,- |
| Zwart, (bxh) 300x100 cm | 08462 | 559,- |



Poortpaal-aansluiting

Voor aansluiting van de dubbelstaafmat aan de poortpaal. Inclusief: RVS slotbout M8x25, RVS zeskantmoer M8 en RVS borgring. 2x zelfborende parker 6,3x38 mm.

Zwart RAL 9005	08478	4,50
Groen RAL 6009	08475	4,50

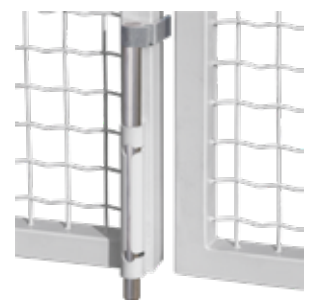

Grondgrendel

Standaard, aluminium grondgrendel met as in warmbad gegalvaniseerd staal. De grondgrendel is voorzien van het innovatieve Quick-Fix systeem en wordt automatisch vergrendeld tussen beide poortvleugels.

Zwart RAL 9005	08480	33,50
Groen RAL 6009	08481	33,50
Aluminium.		
T.b.v. Premium-line	08469	33,50



TUIN- MEUBILAIR

Voor levensgenieters om van
elke dag een feestje te maken.



Douglas tuinset Xavi Excellent



**Douglashout
kleurloos
geïmpregneerd**

Douglashout kleurloos geïmpregneerd. Hiermee neemt de levensduur t.o.v. onbehandeld hout toe en blijft de kleur het dichtst bij de originele douglas kleur. Ideaal voor afwerking met transparante beitsen/coating.

HillhouT

Zeer robuust en stijlvol! Dat is de eerste indruk van deze bijzondere tuinset Xavi. Meer dan genoeg plek voor familie en vrienden. Blad gemaakt van douglas balken 5,8x19 cm. Tafel uitgevoerd met zwaar onderstel van douglas 12x12 cm. Onderstel bank 8,5x8,5 cm.



HillhouT
Douglas bank Xavi Excellent

Gemaakt van douglashout, kleurloos geïmpregneerd.
(hxbxl) 50x38x245 cm 11603 **205,-**



HillhouT
Douglas tafel Xavi Excellent

Gemaakt van douglashout, kleurloos geïmpregneerd.
(hxbxl) 79x95x245 cm 11618 **389,-**



HillhouT
Douglas tuinset Xavi Excellent

Gemaakt van douglashout, kleurloos geïmpregneerd. 11671 **799,-**



Douglas tuinset Riva Excellent

HillhouT

Tuinmeubilair
Tuinbanken en -tafels



Douglashout
kleurloos
geïmpregneerd

Wilt u iets bijzonders in uw tuin dan maakt u met de douglas Tuinset Riva Excellent een goede keuze! De originele vormgeving (met schuin geplaatst onderstel) biedt de set een geheel eigen karakter. De set is gemaakt van duurzaam douglashout dat door haar roodbruine kleur een sfeervolle uitstraling geeft.



HillhouT

Douglas bank Riva Excellent

Gemaakt van douglashout, kleurloos geïmpregneerd.
(hxbxl) 45x45x200 cm 11646 **169,-**



HillhouT

Douglas tafel Riva Excellent

Gemaakt van douglashout, kleurloos geïmpregneerd.
(hxbxl) 78x94x225 cm 11647 **315,-**



HillhouT

Douglas tuinset Riva Excellent

Douglas tafel Riva en 2 banken Riva. Gemaakt van douglashout, kleurloos geïmpregneerd.
11648 **653,-**





Douglashout
kleurloos
 geïmpregneerd



Douglas bank Joost zonder leuning 

Gemaakt van douglashout, kleurloos geïmpregneerd.
 (hxbxl) 50x50x200 cm

11613 199,-

Douglas bank Jasper met leuning 

Gemaakt van douglashout, kleurloos geïmpregneerd.
 (hxbxl) 50/80x50x200 cm

11604 245,-

Douglas tafel Tiemen 

Gemaakt van douglashout, kleurloos geïmpregneerd.
 (hxbxl) 80x80x200 cm

11627 385,-

Douglas complete meubelset 

1x bank, 1x bank met leuning, 1x tafel.
 Gemaakt van douglashout, kleurloos geïmpregneerd.

11637 829,-



Bank Hugo

(hxbxd) 96x140x74 cm



11026 209,-



Bank Luuk

(hxbxd) 96x200x74 cm



11025 265,-

HillhouT

Zitbank Excellent

Voor een romantisch plekje bij de vijver, in een hoekje van uw tuin of op het terras. De combinatie van douglashout met het antraciet kleurige beton is uniek en staat als een huis.



Tuinmeubilair

Tuinbanken en -tafels



HillhouT

Zitbank Excellent

Strakke, zeer solide Hillhout bank met zitting gemaakt van 2 douglas balken 5,8x19 cm en antracietkleurige betonnen zijkanen, dik 7 cm.
(hxbxl) 45x39x170 cm

11667 **139,-**



Lattenbank

Onderstel gemaakt van donkergroen gepoedercoat staal. Met middenstrip voor extra stevigheid. Vuren latten 1,9x3,6 cm. Bouwpakket geleverd in doos.
(hxbxl) 83x75x160 cm

610089 **119,-**



Canadian deckchair

(hxbxd) 90x72x90 cm

11021

93,50



Canadian feetrest

(bxd) 51x48 cm

11023

37,95



Canadian tête-à-tête deckchair

(hxbxd) 90x176x90 cm

11022

199,-





De Picknicktafel Family biedt plaats aan wel 8 volwassenen en heeft een gemakkelijke instap door de 4 aparte bankjes. Ideaal voor een barbecue of verjaardagspartij!

Picknicktafel Family



8 personen. De 4 zitbanken (30x100 cm) zorgen voor een gemakkelijke instap. Bladmaat 70x240 cm, zithoogte 48 cm, bladhoogte 78 cm. Totale maat (bxl) 155x240 cm

11032 215,-

Picknicktafels in alle soorten en maten

Heerlijk buiten eten of gewoon even rustig genieten van het mooie weer? Wij hebben picknicktafels in alle soorten en maten, speciaal voor kinderen maar ook voor de hele familie.



Picknicktafel Bobito

Bladmaat 220x71 cm, zithoogte 49 cm, bladhoogte extra hoog 80 cm.
11024 **245,-**



Douglashout
kleurloos
geïmpregneerd

Opklapbaar



Douglas picknicktafel

Bladmaat 180x75 cm, zithoogte 46 cm, bladhoogte 73 cm. Breedte 160 cm.
Gemaakt van douglashout, kleurloos geïmpregneerd.
11031 **299,-**



Opklapbaar



Picknicktafel Lange Jan

Bladmaat 300x70 cm, zithoogte 49 cm, bladhoogte 73 cm. Breedte 155 cm.
11020 **285,-**



Opklapbaar



Picknicktafel Easy

Bladmaat 180x70 cm, zithoogte 49 cm, bladhoogte 73 cm.
11010 **159,-**



Kinderpicknicktafels

Geef kinderen hun eigen plekje!



Douglas Kinderpicknicktafel Lars

Bladmaat 100x40 cm, zithoogte 33 cm.
Bladhoogte 50 cm.
Onbehandeld

11008

55,75



Ronde kinderpicknicktafel Jimmy

Doorsnede blad 63 cm, zithoogte 30 cm.
Bladhoogte 50 cm.

11012

102,50



Hillhouf

Junior picknicktafel Björn

Bladmaat 90x38,5 cm, zithoogte 26 cm.
Bladhoogte 48,5 cm.

11018

66,50



KAN TEGEN
EEN STOOTJE

Douglas buitenkeukens

De buitenkeukens zijn in 5 formaten verkrijgbaar, van laag tot hoog model. Maak uw eigen indeling naar voorkeur en beschikbare ruimte. Geleverd als bouwpakket. Douglas buitenkeukens zijn vervaardigd uit hoogwaardig gedroogd douglas hout:

- Frame bestaat uit douglas regels 4,5x7,5 cm.
- Wanden bestaan uit douglas verlijmd planken 1,6x11,6 cm.
- Bovenblad: hardstenenblad van 3 cm dik.
- Verstelbare voetjes aan de onderzijde.
- Duidelijke handleiding.



Detail hardstenenblad



Detail verstelbare voetjes



Detail RVS keukenscharnier



Detail RVS deurknop



Deuren

De buitenkeukens worden als bouwpakket geleverd. U kunt er voor kiezen om de deuren niet te plaatsen zodat u een open kast verkrijgt.

Tip: De deuren zijn zowel onder als boven te plaatsen.



Hillhout

Douglas dubbele buitenkeuken 168

Incl. 3 schappen en deuren.
(hxbxd) 168x109x56 cm

11695

659,-





HillhouT



HillhouT

Douglas enkele buitenkeuken 168

Incl. 3 schappen en deur.
(hxbxd) 168x61,5x56 cm 11690 **469,-**



HillhouT

Douglas dubbele buitenkeuken 90

Incl. schap en deuren.
(hxbxd) 90x109x56 cm 11705 **479,-**



HillhouT

Douglas enkele buitenkeuken 90

Incl. schap en deur.
(hxbxd) 90x61,5x56 cm 11700 **335,-**



HillhouT

Douglas dubbele buitenkeuken 60

Incl. deuren.
(hxbxd) 60x109x56 cm 11710 **435,-**



Kitlijm

T.b.v. vastzetten van het hardstenen blad.
Tube 310 ml 18880 **15,95**

Tuinkasten

Dak van
rabatdelen



Tuinkast Chrysanthe



(hxbxd) 215x137x70 cm

11517

409,-

Dak van
rabatdelen



Tuinkast Dahlia



(hxbxd) 215x100x58 cm

11515

209,-

Met EPDM dakdekking



Tuinkast Lelie



Dak voorzien van EPDM.
(hxbxd) 190x100x58 cm

11514

235,-

Met EPDM dakdekking



Tuinkast Zonnebloem



Dak voorzien van EPDM.
(hxbxd) 190x137x70 cm

11516

385,-

Met EPDM dakdekking



*Tip:
De deuren zijn zowel
onder als boven te plaatsen.*

*Alle kasten worden
geproduceerd met een
stevig raamwerk en 18 mm
rabatdelen.*

Tuinkast Hyacint



Dak voorzien van EPDM.
(hxbxd) 190x100x58 cm

11518

269,-





Tuinkast behandeld met Hermadix
Tuindecoratiebeits 716 en 717
(taupe en taupe white).

Handig & decoratief



Uw haardhout netjes opgeslagen in deze stijlvolle puntvormige haardhoutberging. Door de open constructie droogt het hout uitstekend.

NIEUW



Haardhoutberging Triangel

Gemaakt van douglashout. Zijkanten gemaakt van Zweeds rabat planken. (hxbxd) 186x186x62 cm **NIEUW** 11507 **175,-**



Grenen tuinwerkbankje met zinken blad

Ook ideaal als oppottafel. (hxbxd) 93x95x47 cm

11590

76,50



Tuinwerkbankje

Gemaakt van grenenhout. (hxbxd) 95x90x45 cm

991390

19,95



Haardhoutberging Twin

Gemaakt van grenen. Verzinkt dak. (hxbxd) 176x190x62 cm

991023

215,-



Tuinwerktafel Douglas met zinken blad

Gemaakt van douglashout en uitgevoerd met 2 praktische lades. (hxbxd) 109x110x48 cm

11585

125,-



Hillhout

Elan Sidetable Excellent

Van vurenhout. Verfijnde vormgeving. Bladen van balkjes 1,3x4,4 cm. (hxbxd) 90x100x45 cm

610651

105,-





Deze stevige Noord-Europese vuren containerkasten worden geleverd met prefab wanden met Zweedsrabat profiel. Inclusief achterwand, beslag en springveer om de klep open te houden.



NIEUW

Containerkast enkel

(hxbxd) 126x74x96 cm **NIEUW** 11545

175,-



NIEUW

Containerkast dubbel

(hxbxd) 126x141x96 cm **NIEUW** 11546

319,-



NIEUW

Containerkast triple

(hxbxd) 126x209x96 cm **NIEUW** 11547

489,-



Douglashout
kleurloos
geïmpregneerd

SCHADUW- PERGOLA

Douglas schaduwpergola

De schaduwpergola wordt gemaakt van kleurloos geïmpregneerd douglashout met staanders van 240 cm lang. De afmetingen 324/424x324 worden met 4 staanders geleverd en de afmeting 324x524 cm met 6 staanders.

- Het houtpakket bestaat uit:
- Douglas staanders, 12x12 cm.
 - Douglas liggers, 12x12 cm.
 - Douglas schoren 4,5x12 cm.
 - Bevestigingsmateriaal.
 - Opbouwbeschrijving.

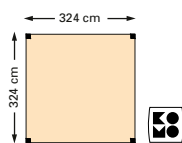

**Douglas houtpakket
324x324 cm**

T.b.v. harmonicadoek.
290x300 cm
12400

585,-

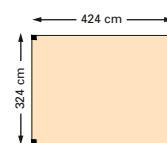

**Douglas houtpakket
324x424 cm**

T.b.v. harmonicadoek.
290x400 cm
12403

609,-

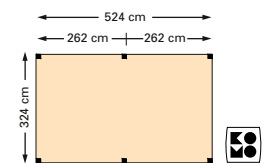

**Douglas houtpakket
324x524 cm**

T.b.v. harmonicadoek.
290x500 cm
12405

819,-



Vuren schaduwpergola

Het houtpakket bestaat uit: Geschaafde staanders 9x9x300 cm, voormonteerde elementen met liggers 9,5x4,5 cm, bevestigingsmateriaal en opbouwbeschrijving. Doorloophoogte is ca. 220 cm.

Het vuren houtpakket is niet te combineren met de Teflon® waterproof harmonicadoeken omdat op een balk 9x9 cm het doek te weinig onder afschot gemonteerd kan worden waardoor er water op het doek blijft staan en het doek stuk kan gaan.

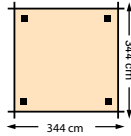

Vuren houtpakket 344x344 cm

T.b.v. harmonicadoek.
290x300 cm 12446

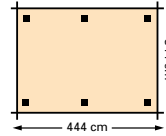

Vuren houtpakket 344x444 cm

T.b.v. harmonicadoek.
290x400 cm 12447

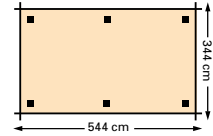

Vuren houtpakket 344x544 cm

T.b.v. harmonicadoek.
290x500 cm 12448



225,-

285,-

315,-



Harmonicadoeken

HDPE waterdoorlatend harmonicadoek

Harmonicadoeken zijn sfeervolle schaduwdoeken en handig in gebruik. Creëer in een handomdraai een heerlijke schaduwplek op uw gazon of op het terras.

Harmonicadoeken bieden zeer goede bescherming tegen schadelijke UV straling (TÜV getest) en zijn uitermate geschikt voor het creëren van schaduw op iedere gewenste plek.

Door middel van de bijgeleverde katrollenset is het doek eenvoudig open en dicht te schuiven. Het harmonicadoek kan de hele zomer buiten blijven hangen en is snel en eenvoudig op te hangen en te verwijderen. De polyester geweven stof is vuilafstotend en verkleurt niet. HDPE harmonicadoek is waterdoorlatend.

Teflon® waterproof harmonicadoek

De Teflon® waterproof harmonicadoeken zijn gemaakt van dicht geweven stof welke voorzien is van een Teflon laag. Naast de UV-bescherming blijft u heerlijk droog buiten zitten wanneer er een regenbuitje voorbij komt. Het doek dient onder zijwaarts afschot gemonteerd te worden voor voldoende afwatering. Leverbaar in de kleuren Off-White en Grey.

Harmonicadoek 290x300 cm

Gebroken wit	27130	289,-
Zand	27100	289,-
Antraciet	27115	289,-

Harmonicadoek 290x400 cm

Gebroken wit	27135	335,-
Zand	27105	335,-
Antraciet	27120	335,-

Harmonicadoek 290x500 cm

Gebroken wit	27140	385,-
Zand	27110	385,-
Antraciet	27125	385,-



Gebroken wit



Zand



Antraciet

Harmonicadoek 290x300 cm

Off-white	27165	445,-
Grey	27180	445,-

Harmonicadoek 290x400 cm

Off-white	27170	555,-
Grey	27185	555,-

Harmonicadoek 290x500 cm

Off-white	27175	665,-
Grey	27190	665,-



Off-white



Grey

Beschermhoes t.b.v. harmonicadoek

Wanneer het doek is ingeschoven kunt u deze er omheen hangen. **NIEUW** 27090 **85,-**

HillhouT

Douglashout
kleurloos
geïmpregneerd

ROZENBOGEN en -POORTEN



Hillhout

**Moderne douglas
Rozenpoort**



Doorgangsbreedte 132 cm.
Hoogte 210 cm. 150x225 cm.
Kleurloos geïmpregneerd
723150 **279,-**

De set bestaat uit:

- 2 zijwanden, diep 70 cm.
- 1 bovenpaneel, breed 150 cm.
- Zijpanelen 70x225 cm.



Rozenboog rond



Doorgangsbreedte 120 cm, grenen.
Hoogte 298 cm 08519 **67,95**

De set bestaat uit:

- 2 zijwanden 45x240 cm.
- 2 st. lijmhoutbogen 4,4x4,4x180 cm.
- 9 st. ruiters uit rondhout ø 1,8x45 cm.



Rozenboog klein



Doorgangsbreedte 120 cm, grenen.
Hoogte 285 cm 08517 **139,-**

De set bestaat uit:

- 4 st. geschaafde palen 7x7x270 cm.
- 2 st. boogliggers 4,4x7x160 cm.
- 5 st. ruiters 4,4x7x75 cm.
- 2 st. trellis diagonaal 41x180 cm met geschaafde ingekepte latten 2,6x2,6 cm in een raamwerk van 4,5x4,5 cm.



Rozenboog groot



Doorgangsbreedte 180 cm, grenen.
Hoogte 285 cm 08516 **145,-**

De set bestaat uit:

- 4 st. geschaafde palen 7x7x270 cm.
- 2 st. boogliggers 4,4x7x230 cm.
- 6 st. ruiters 4,4x7x75 cm.
- 2 st. trellis diagonaal 41x180 cm met geschaafde ingekepte latten 2,6x2,6 cm in een raamwerk van 4,5x4,5 cm.



BORDERS

Voor uw border of grondkering



Mini- en maxibiels



Groen geïmpregneerd grenen. Glad gefreesd met twee afgeronde zijden, tweezijdig gekort.
10x12x250 cm 04702 **18,50**



Fijnbezaagde biels



Grenen.
10x20x250 cm 04701 **35,50**



Rolborder



Grenen. ø 5 cm, 250 cm lang.
Hoogte 20 cm 02001 **6,95**
Hoogte 30 cm 02002 **11,65**
Hoogte 40 cm 02003 **14,75**



Hardhouten rolborder

Latten 1,9x4,5 cm. 180 cm lang.
Hoogte 20 cm 14420 **8,75**
Hoogte 30 cm 14425 **11,95**



NIEUW

Douglas piketborder



Groen geïmpregneerd.
97x30 cm **NIEUW** 11576 **9,25**



NIEUW

Douglas piketborder



Groen geïmpregneerd.
97x45 cm **NIEUW** 11582 **12,75**



Hardhouten geschaafde damwand

Met veer en groef. Werkende maat 18,5 cm.
Duurzaamheidsklasse 1.

Azobe.
3x20x200 cm 14603 **21,95**
3x20x250 cm 14604 **27,50**
3x20x300 cm 14602 **32,95**

Angelim Vermelho.
3x20x200 cm 14280 **26,75**
3x20x250 cm 14281 **33,50**
3x20x300 cm 14282 **39,95**



Hardhouten geschaafde damwandregel

Angelim Vermelho.
4,5x6,8x200 cm 14297 **22,25**



Hardhouten fijnbezaagde plank

Beschoeiingsplank.
2x20x300 cm 14975 **25,95**
2x20x400 cm 14976 **34,75**



BLOEM- BAKKEN en MINIGARDENS



Hillhout

Elan terrasbloembak douglas Excellent

Douglashout. (hxbxd) 93x103x30 cm.
Onbehandeld 636423

149,-



Hillhout

Elan terrasbloembak Excellent

Vurenhout. (hxbxd) 93x103x30 cm.
Groen geïmpregneerd 636479

139,-



Hillhout

Elan trellisbloembak Excellent

Vurenhout. (hxbxd) 130x89x42 cm.
Groen geïmpregneerd 636487

122,50



Hillhout

Elan mini bloembak 60x20 cm

Vurenhout. (hxbxd) 15x60x20 cm.
Groen geïmpregneerd 637259

17,50



Hillhout

Elan mini bloembak 30x30 cm

Vurenhout. (hxbxd) 15x30x30 cm.
Groen geïmpregneerd 637303

13,95



Hillhout

Elan bloembak Excellent 50

Vurenhout. (hxbxd) 50x50x50 cm.
Groen geïmpregneerd 636452
Grijs gecoat 638607

79,95
102,50



Hillhout

Elan bloembak Excellent 60

Vurenhout. (hxbxd) 60x60x60 cm.
Groen geïmpregneerd 636460

99,50



Hillhout

Elan bloembak Excellent 120/50

Vurenhout. (hxbxd) 33x120x50 cm.
Groen geïmpregneerd 636446

102,50



De Hillhout Elan bloembakken zorgen het hele jaar voor een goede harmonie in uw tuin.

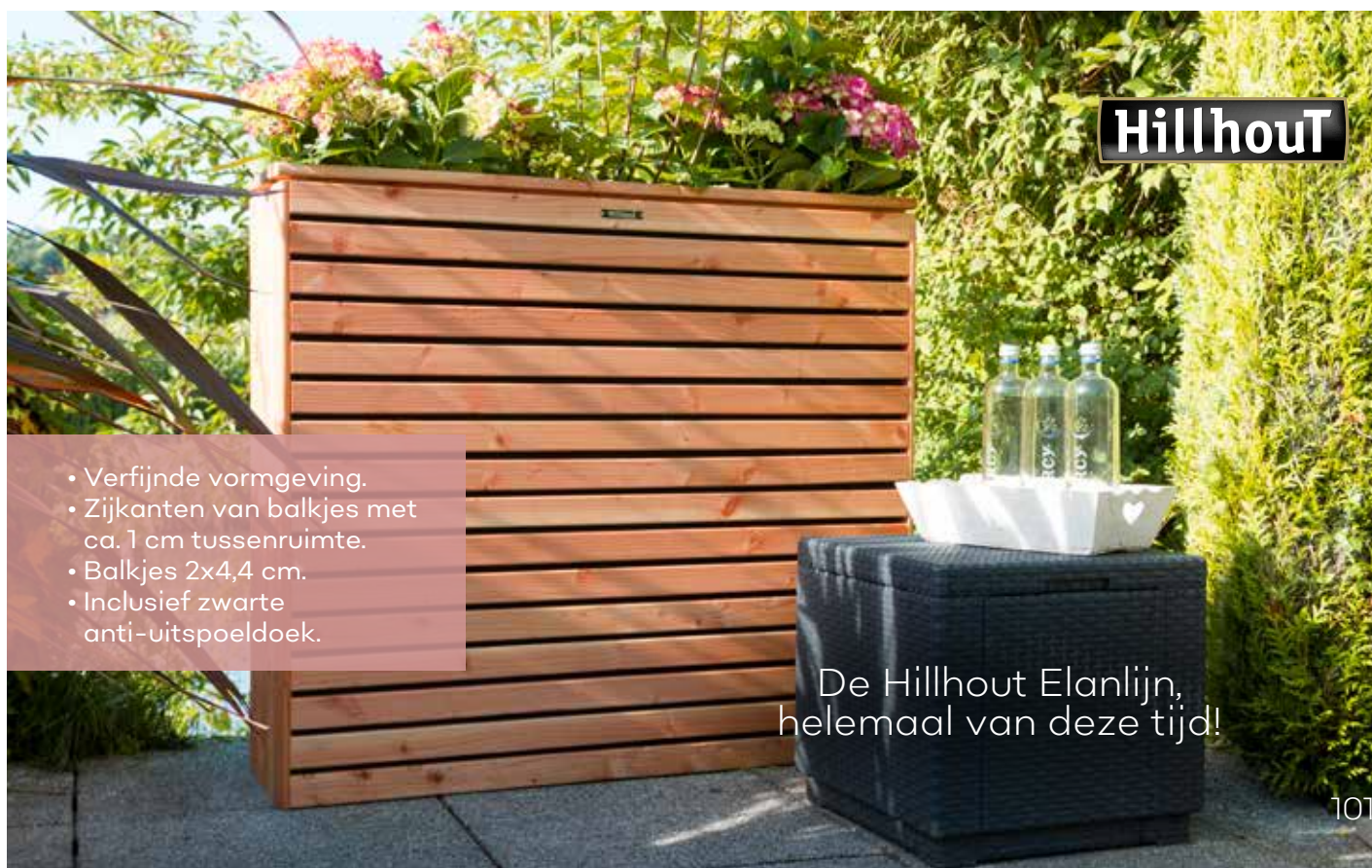

Hillhout

- Verfijnde vormgeving.
- Zijkanten van balkjes met ca. 1 cm tussenruimte.
- Balkjes 2x4,4 cm.
- Inclusief zwarte anti-uitspoeldoek.

De Hillhout Elanlijn, helemaal van deze tijd!

Flux terrasbloembakken

HillhouT

De bloembakken variëren in hoogte waardoor verrassende combinaties mogelijk zijn. De toegepaste latten aan de zijkanten van deze bloembak zijn 17 mm dik en zijn verschillend van breedte, wat een speelse dynamiek met zich mee brengt. Gemaakt van vurenhout, inclusief zwarte anti-uitspoeldoek.



HillhouT

Flux bloembak Excellent 90

Van vurenhout. (hxbxd) 90x70x30 cm.
Groen geïmpregneerd 636504

109,-



HillhouT

Flux bloembak Excellent 60

Van vurenhout. (hxbxd) 60x70x30 cm.
Groen geïmpregneerd 636658

76,95



HillhouT

Flux bloembak Excellent 38

Van vurenhout. (hxbxd) 38x70x30 cm.
Groen geïmpregneerd 636702

49,50



HillhouT

Hardhouten Flux bloembak Excellent 90

Van hardhout.
(hxbxd) 90x70x30 cm

638805

169,-



Hardhouten bloembakken



Hardhouten bloembak traditioneel



Poten 4,5x4,5 cm. Wanddikte 1,6 cm.
Inclusief zwarte anti-uitspoeldoek.
(hxbxd) 35x35x35 cm

638959

31,95



Hardhouten pilaar bloembak



Wanddikte 1,6 cm. Inclusief zwarte anti-uitspoeldoek.
(hxbxd) 70x30x30 cm

639000

59,50

Hoe brengt u snel sfeer in en om het huis?

Natuurlijk met onze houten bloembakken! Verkrijgbaar in vele soorten en maten, stuk voor stuk mooi om te zien. Misschien is het daarom dat houten bloembakken steeds vaker niet alleen buiten, maar ook binnen te vinden zijn.



Bloembakken
en Wintgordens

Vierkante en rechthoekige bloembakken



De vierkante en rechthoekige bloembakken zijn gemaakt van vuren balkhout 3,5x7 cm. Inclusief zwarte binnenzak. Geleverd met hengsels om gemakkelijk te vervoeren.



Bloembak vierkant 40

(hxbxd) 32x40x40 cm

636363

31,95



Bloembak vierkant 50

(hxbxd) 39x50x50 cm

636355

42,50



Bloembak vierkant 60

(hxbxd) 45x60x60 cm

636347

61,50



Bloembak rechthoek 34/82

(hxbxd) 25x82x34 cm

636428

39,50



Bloembak met trellis

Set bestaande uit een bloembak en een trellis.
(hxbxd) 140x90x30 cm

639109

56,50



Bloembak rechthoek 42/92

(hxbxd) 32x92x42 cm

636410

54,95



Bloembak rechthoek 50/100

(hxbxd) 39x100x50 cm

636401

72,95





Bloembakken
en Mini Gardens

Set van 3 bloembakken taupe



3 bloembakken met 1 deksel. Kleur taupe. Brede planken 1,6x9 cm, smalle planken 1,6x5,5 cm. Incl. anti-uitspoeldek.
(hxbxd) 42x40x40 cm 638706 **82,50**



Afmetingen:

Bloembak taupe 26x26, (hxbxd) 29x26x26 cm
Bloembak taupe 33x33, (hxbxd) 37x33x33 cm
Bloembak taupe 40x40, (hxbxd) 40x40x40 cm



Slim bedacht, 3 kleine bloembakken die precies in elkaar passen en met daarop een deksel. Erg leuk om cadeau te geven. De 3 vierkante formaten zijn mooi te combineren.

Douglas Minigardens



Puur natuur!
De douglas Minigardens
zijn onbehandeld,
maar wel duurzaam!

Een klein plantje zien opgroeien tot een volwassen plant. Dat is boeiend en ook voor kinderen heel leerzaam. Het geeft voldoening te koken met zelfgekweekte, lekkere en gezonde ingrediënten uit uw eigen tuin. Dat kunnen groenten zijn zoals sla en worteltjes, maar ook kruiden zijn gemakkelijk te kweken. Houd er wel rekening mee dat de meeste kruiden en groenten veel zonlicht nodig hebben.



Douglas Minigarden vierkante meter

Met metalen hoeken. Incl. anti-uitspoeldoek.
(hxbxd) 20x100x100 cm 36005 **35,75**



Douglas Minigarden hoekmodel

Met metalen hoeken. Incl. anti-uitspoeldoek.
3 elementen: 100x100 / 100x50 / 50x50 cm.
(hxbxd) 60x100x100 cm 36010 **61,75**



Douglas Minigarden op poten

Incl. anti-uitspoeldoek.
(hxbxd) 80x100x100 cm 26035 **89,95**



Douglas Klimplantenframe

Houten frame met net. Toepasbaar bij alle
minigardens.
(hxbxd) 133x100x3,5 cm 26030 **14,95**



Douglas Minigarden Décor

Incl. anti-uitspoeldoek.
(hxbxd) 80x100x59 cm 36015 **79,50**

Kruiden kweken is niet zo moeilijk,
houd er wel rekening mee dat de
meeste kruiden veel zonlicht nodig
hebben. U kunt ze kweken voor de
smaak, maar evengoed voor hun
overheerlijke geur.



Moestuinbak op wieltjes

NIEUW

Gemaakt van douglashout. Deksel met plexiglas uitgevoerd. Incl. wieltjes en anti-uitspoeldoek. (hxbxd) 36x100x50 cm **NIEUW** 36025 **76,95**

Grenen minigardens



Minigarden vierkante meter



Gemaakt van grenenhout. Incl. anti-uitspoeldoek. (hxbxd) 20x100x100 cm 26060 **19,95**



Minigarden hoekmodel



Gemaakt van grenenhout. Incl. anti-uitspoeldoek. (hxbxd) 40x96x96 cm 635408 **32,95**



Minigarden trapmodel



Gemaakt van grenenhout. Incl. anti-uitspoeldoek. (hxbxd) 40x120x120 cm 630359 **34,50**



Minigarden op poten 100



Gemaakt van grenenhout. Incl. anti-uitspoeldoek. (hxbxd) 80x100x50 cm 991504 **37,95**



Compostsilo



(hxbxd) 70x97x70 cm. Grenen, geïmpregneerd 11597 **21,50**



Minigarden robuust



Hoog model op poten, gemaakt van grenenhout. Inclusief anti-uitspoeldoek. (hxbxd) 80x100x50 cm 991559 **62,95**



Minigarden junior



De hoogte is ideaal voor kleine kinderen. Gemaakt van grenenhout. Inclusief anti-uitspoeldoek. (hxbxd) 45x53x60 cm 26050 **12,95**



Bloembakken en Minigardens

Kweek uw eigen groenten en kruiden, lekker en gezond.



SPEEL- TOESTELLEN

Veilig spelen in eigen tuin, dat gun je ieder kind.
Samen met vriendjes en vriendinnetjes klimmen,
klauteren, schommelen, glijden of duikelen.
Alles mag en kan.



HillhouT

Douglas speeltoestel Maki



Vervaardigd uit douglashout. Robuuste staanders 12x12 cm, vloer 28 mm dik. Incl. trap met leuning en grondankers. Excl. piratenstuur, piratenvlag, telescoop en glijbaan. Plateauhoogte 150 cm. (hxbxd) 338x130x130 cm.
 Kleurloos geïmpregneerd 12679 **879,-**
 Groen geïmpregneerd 12682 **879,-**

Uitgevoerd met robuuste staanders 12x12 cm en een extra hoge onderrand zodat u heel eenvoudig een zandbak creëert.

Glijbaan rood (12635) | zie pagina 114.

CE Onze speeltoestellen voldoen aan de CE-norm.

HillhouT

Douglas speeltoestel Bonobo



Vervaardigd uit douglashout. Staanders 8,5x8,5 cm. Vloer 28 mm dik. Incl. trap met leuning, klimwand, klimtouw, set handgrepen, grondankers en brandweerstang. Excl. glijbaan. Plateauhoogte 150 cm. (hxbxd) 365x180x180 cm.
 Kleurloos geïmpregneerd 12678 **1.299,-**
 Groen geïmpregneerd 12680 **1.299,-**



Douglashout kleurloos geïmpregneerd

Nieuw en uniek!
 Douglashout kleurloos geïmpregneerd. Hiermee neemt de levensduur t.o.v. onbehandeld hout toe en blijft de kleur het dichtst bij de originele douglas kleur. Ideaal voor afwerking met transparante beitsen/coating.

Ideaal voor een grote tuin!

Onze speeltoestellen zijn uitsluitend bestemd voor particulier gebruik!

Ook los te gebruiken!



Douglas picknickset



T.b.v. douglas speeltoestel Bonobo. De picknickset bestaat uit: Bankje met leuning 100 cm breed, bankje zonder leuning 100 cm breed, tafeltje 80 cm breed.
 Kleurloos geïmpregneerd 12686 **155,-**
 Groen geïmpregneerd 12690 **155,-**



Schommelaanbouw douglas



Voor douglas speeltoestel. (hxbxd) 245x270x270 cm. douglas staanders 8,5x8,5 cm. (Deze aanbouw is voorzien van een hoekverbinding, 2 grondankers en 4 schommelhaken.)
 Kleurloos geïmpregneerd 12699 **172,50**
 Groen geïmpregneerd 12700 **172,50**

Douglashout
kleurloos
geïmpregneerd

Douglashout kleurloos geïmpregneerd. Hiermee neemt de levensduur t.o.v. onbehandeld hout toe en blijft de kleur het dichtst bij de originele douglas kleur. Ideaal voor afwerking met transparante beitsen/coating.



Hillhout

Volop speelplezier
in eigen tuin!



Hillhout

Douglas speeltoestel Tamarin



Vervaardigd uit douglashout. Ligger en staanders 8,5x8,5 cm. Incl. trap, knopentouw, ophangbeugels en grondankers. Excl. schotelschommel en glijbaan. Plateauhoogte 120 cm. (hxbxd) 238x270x256 cm. Kleurloos geïmpregneerd 12623 379,- Groen geïmpregneerd 12639 379,-



Glijbaan blauw (12528)
Zie pagina 114.



CE | Onze speeltoestellen voldoen aan de CE-norm.



Glijbaan groen (12634)
Zie pagina 114.



Glijbaan rood (12635)
zie pagina 114.

Speelhuis Action met picknickset



Vervaardigd uit vurenhout. Exclusief glijbaan 290 cm. Inclusief grondankers. Staanders 7x7 cm. Plateauhoogte 150 cm. (hxbxd) 310x127x127 cm

12584 **479,-**

Speeltoestel Orang-Oetan



Vervaardigd uit vurenhout. Exclusief hekwerk en glijbaan 290 cm. Punt dak inclusief klimwand met klimstenen, brandweerstang, knopentouw, handgrepen, trap, grondankers en kruisje nulletje. Palen zijn 9x9 cm vuren. (hxbxd) 336x204x136 cm. Plateauhoogte 150 cm

12591 **729,-**



Picknickset en hekwerk



Vervaardigd uit vurenhout. Voor speeltoestel Orang-Oetan. De Picknickset bestaat uit: Vloer (28 mm dik), 4 hekwerken, 2 zitbankjes (28 mm dik) en 1 tafel (28 mm dik).

12555 **245,-**



Schommelaanbouw



Vervaardigd uit vurenhout. T.b.v. speeltoestellen Orang-Oetan en Action. Deze aanbouw is voorzien van grondankers en 4 schroefdraden met karabijnhaak. Staanders 9x9 cm. (hxbxd) 245x295x270 cm

12572 **159,-**



Voor speeltoestel
accessoires kijk op
pagina 114 t/m 115.

Speeltoestel Crazy Climber



Vervaardigd uit vurenhout. Exclusief glijbaan 290 cm. Incl. klimwand met klimstenen, brandweerpaal, trap, knopentouw, grondankers en zeskantig zitgedeelte.

Het zeskantige speeltoestel Crazy Climber bestaande uit: geschaafde staanders 9x9 cm, geschaafde planken 1,8x14,5 cm, geschaafde regels van 4,5x7 cm en 4,5x9,5 cm. Afmeting (hxø) 307xø168 cm. Plateauhoogte 150 cm.
12582 **699,-**

Glijbaan geel (12632)
Zie pagina 114.



Schommelaanbouw



T.b.v speeltoestel Crazy Climber. Vervaardigd uit vurenhout. Deze aanbouw is voorzien van grondankers en 4 schroefdraden met karabijnhaak. Staanders 9x9 cm. (hxbxd) 245x295x270 cm.
12572 **159,-**



Trap inclusief leuning



Vervaardigd uit vurenhout. T.b.v. speeltoestellen met een plateau van 150 cm hoog. De lengte van de trap is 185 cm. (hxb) 185x53 cm.

12601 **87,50**

Extra trapleuning



12602 **22,75**

Schommels

Onze schommels zijn uitsluitend bestemd voor particulier gebruik.



Schommel Fleur



Vervaardigd uit grenenhout. Gemaakt van vierkante palen 9x9 cm, 4 ophangbeugels met karabijnhaak en 2 hoekverbindingen. Incl. grondankers.

(hxbxd) 250x270x200 cm 12566 **175,-**



Schommel

OP=OP



Vervaardigd uit vurenhout. Voor 2 accessoires. Incl. grondankers. (hxbxd) 260x250x277 cm 12563

122,50



Schommel

OP=OP



Vervaardigd uit vurenhout. Voor 3 accessoires. Incl. grondankers. (hxbxd) 260x350x277 cm 12564

145,-



Kinderschommel Dubbel



Vervaardigd uit vuren balkhout 9x9 cm. Inclusief 4 ophangbeugels. Exclusief accessoires. (hxbxd) 220x270x150 cm 635316

199,-

Glijbaan groen (12634)
Zie pagina 114.



Speelhuis Compact



Vervaardigd uit vurenhout. Exclusief glijbaan 290 cm. Het speelhuis Compact is bij uitstek geschikt om in kleinere tuinen gebruikt te worden en biedt toch diverse speelmogelijkheden.

De speeltoestelaccessoires op pagina 114 kunnen bevestigd worden aan de overstekende zware balk van 7x12x330 cm met behulp van 4 schroefdraden met karabijnhaak. Plateauhoogte 150 cm.

Het speelhuis is uitgerust met solide standers 9x9 cm en een zandbak gemaakt van regels 4,4x6,8 cm. (hxbxd) 310x125x125 cm 12578

599,-

CE | Onze speeltoestellen voldoen aan de CE-norm.



Speeltoestellen

De liggers en standers van deze schommels zijn gemaakt van gefreesd rondhout zonder kern (veel minder scheuren). Liggers van \varnothing 12 cm en standers van \varnothing 10 cm.

Accessoires

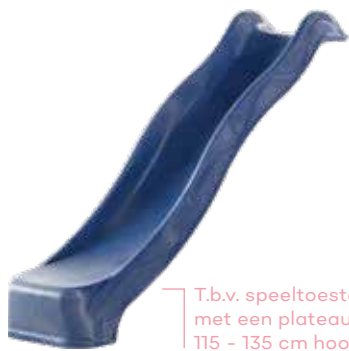

T.b.v. speeltoestel met een plateau van 115 - 135 cm hoog.

Glijbaan blauw

Kunststof.
115 cm hoog, 235x50 cm 12528 **69,50**



T.b.v. speeltoestel met een plateau van 150 cm hoog.

Glijbaan

Kunststof, 150 cm hoog, 290x50 cm.
Groen 12634 **92,50**
Geel 12632 **92,50**
Rood 12635 **92,50**
Blauw 12629 **92,50**



Buitenspelen

Met onze accessoires wordt buiten spelen voor uw kinderen en hun vriendjes pas echt leuk. Creativiteit en fantasie worden spelenderwijs aangemoedigd.



Rubbertegel met kunstgras

Dikte 2,5 cm, 50x50 cm.
12765 **17,95**



Rubbertegel particulier

Dikte 2,5 cm, 50x50 cm.
Groen 12559 **10,50**
Zwart 12562 **10,50**



Duikelstang

Van metaal, kleur rood. 125 cm lang. ø 3,3 cm 12539 **20,25**



Brandweerpaal

Excl. bevestigingsmateriaal.
Metaal rood. (hxb) 250x60 cm,
ø 3,8 mm 12612 **41,75**



Touwladder

Met houten sporten.
12599 **19,25**



Klimtouw

Met twee ringen voor bevestiging
aan boven en onderzijde.
12527 **12,85**



Ringen/Trapeze

12556 **15,35**



Driehoek ringenset

Kunststof rood 12509 **18,75**



Schommelzit

Hout 12516 **11,75**

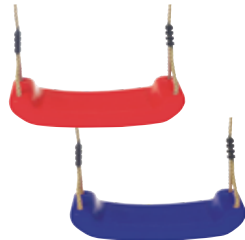

Schommelzit

Kunststof rood 635359 **12,65**
Kunststof blauw 12537 **12,65**



Baby schommelzitje

Kunststof 12505 **27,95**



Bel

Maakt realistisch belgeluid.
23,5x17,5 cm 12701 **23,95**

Zeer goede kwaliteit



Nestschommel

Verstelbaar, Max. gewicht 100 kg.
Ø 100 cm 12640 **129,-**



Schotelschommel

Kunststof geel 12574 **12,45**

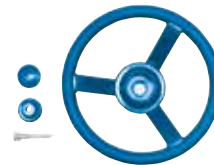

Stuurwiel

Kunststof blauw 12597 **10,95**



Piratenstuur

Kunststof rood/geel 12607 **21,85**



Telescoop

Kunststof 12598 **15,95**



Klimstenen

Set à 5 stuks 12576 **18,95**



Lachspiegel

Incl. 4 bevestigingsschroeven.
58,5x38,5 cm 12702 **47,95**



Grondanker

Thermisch verzinkt met bout en ring.
50 cm 12512 **3,50**



Handgreep blauw

Kunststof set à 2 stuks.
12536 **4,50**



Ophangbeugel verzinkt

Vierkant 9 cm 12550 **3,95**
Ø 10 cm 12552 **3,95**



Schroefdraad verzinkt

Met karabijnhaak.
M12x14 cm 12575 **2,49**



Schommelhaak

NIEUW

Verzinkt. Doorsnede 11 mm.
Lengte 19 cm **NIEUW** 12569 **2,69**

Speelhuisjes en kinder picknicktafels



Grenen kinderspeelhuisjes. Ideaal voor de wat kleinere tuinen. De speelhuisjes worden onbehandeld geleverd en zijn gemakkelijk te verven.



Speelhuisje Wende



Speelhuisje gemaakt van grenen blokhutprofielen 1,5 cm dik. Incl. vloer, deur en zijraam. Dakbedekking van blauwe folie. (hxbxd) 144x140x110 cm 12665 **199,-**



Speelhuisje Siem



Speelhuisje gemaakt van grenen 1,5 cm dik. Incl. vloer, deur en zijraam. Dakbedekking van blauwe folie. (hxbxd) 148x141x110 cm 12670 **175,-**



Douglas picknickset



De picknickset bestaat uit: Bankje met leuning 100 cm breed, bankje zonder leuning 100 cm breed, tafeltje 80 cm breed. Kleurloos geïmpregneerd 12686 **155,-**
Groen geïmpregneerd 12690 **155,-**



Douglas Kinderpicknicktafel Lars



Bladmaat 100x40 cm, zithoogte 33 cm, bladhoogte 50 cm. Onbehandeld. 11008 **55,75**



Ronde kinderpicknicktafel Jimmy



Doorsnede blad 63 cm, zithoogte 30 cm. Bladhoogte 50 cm 11012 **102,50**



Hillhout

Junior picknicktafel Björn



Bladmaat 90x38,5 cm, zithoogte 26 cm. Bladhoogte 48,5 cm 11018 **66,50**





Zandbak Tom

Met deksel/zitbank.
(hxbxd) 30x120x120 cm

12005

74,95



Douglas Zandbak Roy

Met deksel/zitbank. De hoekstukken zijn zwart geïmpregneerd.
(hxbxd) 30x120x120 cm

12015

89,-



De deksel is opengeklapt een praktisch zitje!

TUIN- TIMMERHOUT

Naast Midden-Europees vuren en grenen ook Scandinavisch vuren en een buitengewoon breed assortiment douglas constructiehout voor de echte doe-het-zelver.





Midden-Europees grenen & vuren

RONDE PALEN

Halfronde regel



ø 7 cm twee zijden haaks gekort.		
ø 7x250 cm	03005	3,65
ø 7x300 cm	03006	4,40



Ronde palen



ø 4 cm cilindrisch gefreesd, één zijde gepunt, één zijde gekroond.		
ø 4x150 cm	03055	1,99
ø 4x200 cm	03060	2,65



ø 6 cm cilindrisch gefreesd, één zijde gepunt, één zijde gekroond.		
ø 6x50 cm	04009	0,99
ø 6x75 cm	04010	1,49
ø 6x100 cm	04011	1,99
ø 6x125 cm	04012	2,49
ø 6x150 cm	04013	2,99
ø 6x200 cm	04015	3,99
ø 6x250 cm	04016	4,99

ø 8 cm cilindrisch gefreesd, één zijde gepunt, één zijde gekroond.		
ø 8x200 cm	04027	6,45
ø 8x250 cm	04028	7,99
ø 8x300 cm	04029	9,70

ø 10 cm cilindrisch gefreesd, haaks gekort, één zijde gekroond.		
ø 10x300 cm	04614	14,85
ø 10x400 cm	04616	19,75
ø 10x500 cm	04617	24,75

NIEUW



Kastanje palen

ø 10/12x180 cm	NIEUW 20015	17,95
ø 6/8x180 cm	20006	7,95
ø 6/8x250 cm	20007	11,95



VIERKANTE PALEN GRENEN

Geschaafde vierkante palen



Grenen.		
6,8x6,8x180 cm	07006	6,50
6,8x6,8x210 cm	07008	7,60
6,8x6,8x240 cm	07009	8,70
6,8x6,8x270 cm	07010	9,75
6,8x6,8x300 cm	07011	10,85
6,8x6,8x400 cm	07012	14,50



Geschaafde vierkante palen



Grenen.		
8,8x8,8x180 cm	07013	10,85
8,8x8,8x210 cm	07015	12,65
8,8x8,8x240 cm	07016	14,50
8,8x8,8x270 cm	07017	16,25
8,8x8,8x300 cm	07018	17,95
8,8x8,8x400 cm	07020	23,95



Geschaafde vierkante paal zwart



Grenen. Geïmpregneerd en zwart gedompeld.		
8,8x8,8x270 cm	08095	21,50



VIERKANTE PALEN VUREN

Geschaafde vierkante palen



Midden-Europees vuren gedroogd.		
6,7x6,7x190 cm	07216	8,15
6,7x6,7x240 cm	07217	10,25
6,7x6,7x270 cm	07218	11,50
6,7x6,7x300 cm	07225	12,80



Geschaafde vierkante palen



Midden-Europees vuren.		
12x12x300 cm	07125	31,95
12x12x400 cm	07126	42,50
12x12x500 cm	07127	52,95



Geschaafde vierkante palen



Midden-Europees vuren gedroogd.		
8,7x8,7x190 cm	07221	12,99
8,7x8,7x240 cm	07222	16,50
8,7x8,7x270 cm	07223	18,50
8,7x8,7x300 cm	07226	20,50



Verduurzaamde vierkantpalen worden veelal gebruikt voor het plaatsen van schuttingen, maar kunt u natuurlijk voor elke tuinklus gebruiken.

GRENEN REGELS EN PLANKEN

Geschaafde planken grenen



1,5x14x180 cm	06001	2,85
1,5x14x240 cm	06016	3,80
1,5x14x300 cm	06010	4,75
1,5x14x360 cm	06011	5,70
1,5x14x400 cm	06012	6,35
1,5x14x500 cm	06015	7,95

1,7x14x179,5 cm	06101	3,25
1,7x14x300 cm	06127	5,45
1,7x14x360 cm	06128	6,50
1,7x14x400 cm	06129	7,25
1,7x14x500 cm	06130	8,95



Fijnbezaagde ruwe planken grenen



2x20x400 cm 06415 **10,75**



Geschaafd rabat Midden-Europees grenen



Werkend 13 cm.		
1,8x14,5x300 cm	05101	6,65
1,8x14,5x360 cm	05102	7,95
1,8x14,5x400 cm	05103	8,85
1,8x14,5x480 cm	05105	10,60

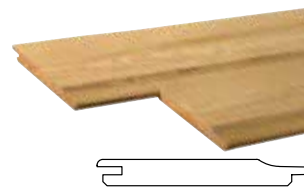

Plank grenen, zwart



Geschaafd. Plank wordt eerst geïmpregneerd en vervolgens tweemaal zwart gedompeld.

1,5x14x180 cm 07445 **3,50**



Plank grenen



(Ook te gebruiken als dekdeel)
1 zijde geschaafd, 1 zijde fijnbezaagd.
2,8x19,5x400 cm 06510 **18,50**



Geschaafde plank grenen



Met afgeronde hoeken.		
2,8x14,5x360 cm	06460	12,50
Met rechte hoeken.		
2x20x180 cm NIUW	06140	5,25



Grenen geprofileerd dekdeel



1 zijde grof profiel, 1 zijde fijn profiel.		
2,8x14,5x300 cm	06502	10,50
2,8x14,5x400 cm	06505	13,95
2,8x14,5x500 cm	06520	17,50



Geschaafde regels grenen



1,9x7x180 cm	06648	2,45
3,4x4,5x180 cm	06609	2,95
4,4x6,8x240 cm	06701	5,95
4,4x6,8x300 cm	06704	7,40
4,4x6,8x390 cm	06702	9,60
4,4x6,8x480 cm	06703	11,85
4,4x9,5x390 cm	06709	13,45



Papa helpen met die tuinklus, hartstikke leuk!



MIDDEN-EUROPEES VUREN REGELS EN PLANKEN

Geschaafde planken vuren



1,6x14x180 cm	06207	3,15
1,8x14,5x180 cm	06303	3,69
1,8x14,5x300 cm	06306	6,15
1,8x14,5x360 cm	06307	7,40
1,8x14,5x400 cm	06308	8,25



Fijnbezaagde planken vuren



1,9x14,5x180 cm	06425	3,75
1,9x20x180 cm	06421	4,95



Fijnbezaagde panlat vuren



2,4x4,8x250 cm	06667	2,30
----------------	-------	-------------



Steigerplank Midden-Europees vuren



Gedroogd.		
Onbehandeld.		
2,9x19x400 cm	06530	12,25
2,9x19x500 cm	06540	15,25
Groen geïmpregneerd.		
2,9x19x400 cm	06535	14,15
2,9x19x500 cm	06545	17,75



Steigerplank Midden-Europees vuren

Gedroogd.		
Grijs geïmpregneerd, 2,9x19x500 cm.		
Lichtgrijs	06555	21,50
Donkergrijs	06550	21,50



Op pagina 131 vindt u impregneervloeistof voor het bijwerken van de lichtgrijze en donkergrijze kleur.

Scandinavisch vuren

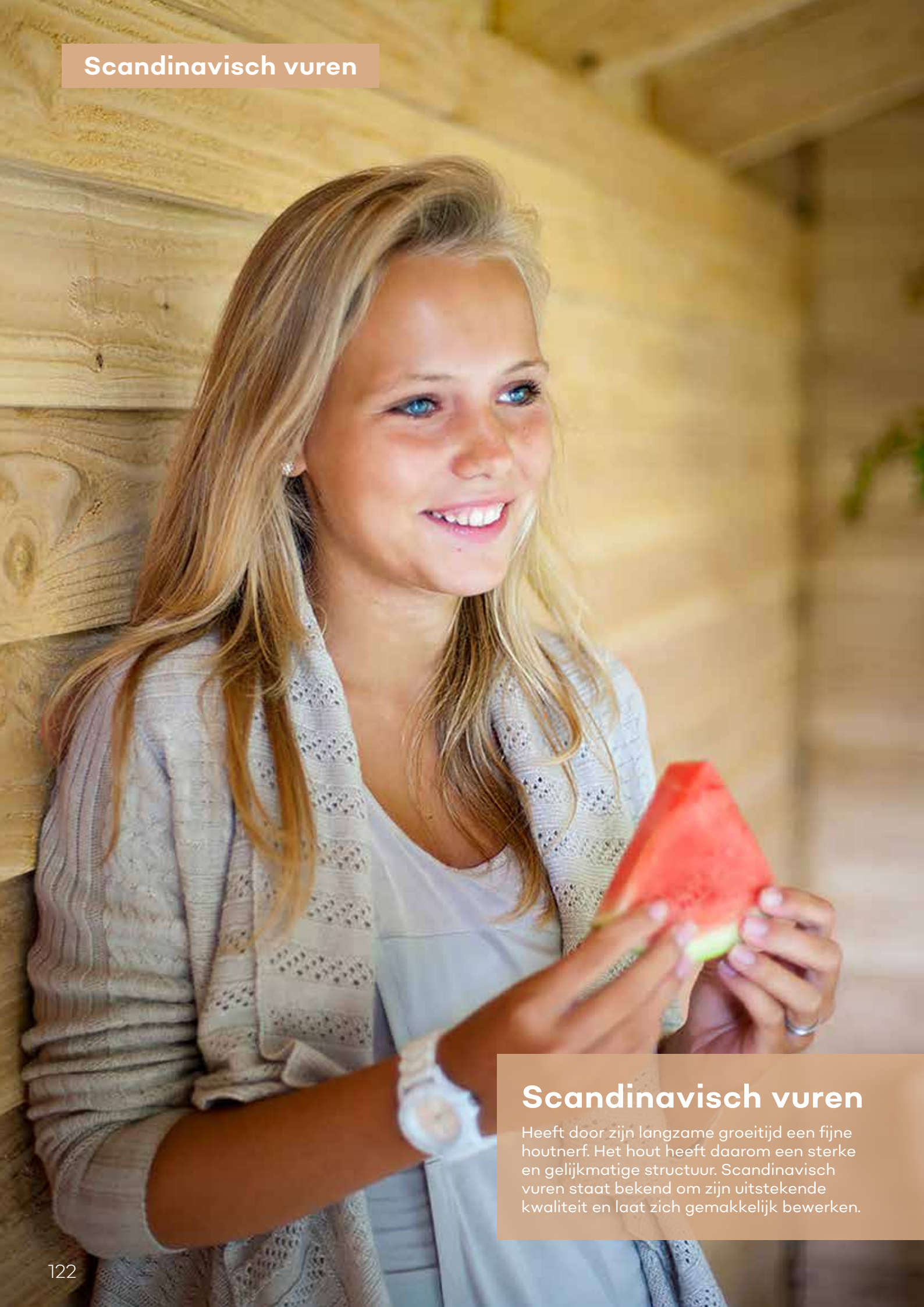

Scandinavisch vuren

Heeft door zijn langzame groeitijd een fijne houtnerf. Het hout heeft daarom een sterke en gelijkmatige structuur. Scandinavisch vuren staat bekend om zijn uitstekende kwaliteit en laat zich gemakkelijk bewerken.



Geschaafde planken

1,8x14,5x180 cm	06403	5,15	
1,8x14,5x300 cm	06406	8,55	
1,8x14,5x360 cm	06407	10,25	
1,8x14,5x420 cm	06408	11,95	
1,8x14,5x480 cm	06411	13,75	

Geschaafde gording

4,5x14,5x300 cm	06605	17,85	
4,5x14,5x420 cm	06934	24,95	
5,8x15,6x420 cm	06606	39,50	



Geschaafde regels

3,8x10x450 cm	06603	26,50	
3,8x11,5x450 cm	06604	28,50	
4,5x4,5x180 cm	06920	3,55	
4,5x4,5x240 cm	06921	4,75	
4,5x4,5x300 cm	06922	5,95	
4,5x7x240 cm	06901	6,95	
4,5x7x300 cm	06902	8,75	
4,5x7x420 cm	06905	12,25	
4,5x7x480 cm	06904	13,95	
4,5x9,5x300 cm	06906	11,65	
4,5x9,5x420 cm	NIEUW 06910	16,35	
4,5x9,5x480 cm	06908	18,65	

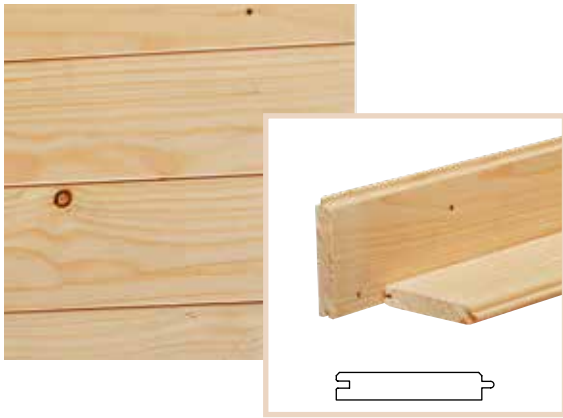

Dakbeschot

Werkend 9 cm.				
Groen geïmpregneerd	1,6x9,5x300 cm	88204		5,25
Groen geïmpregneerd	1,6x9,5x420 cm	26525		7,35

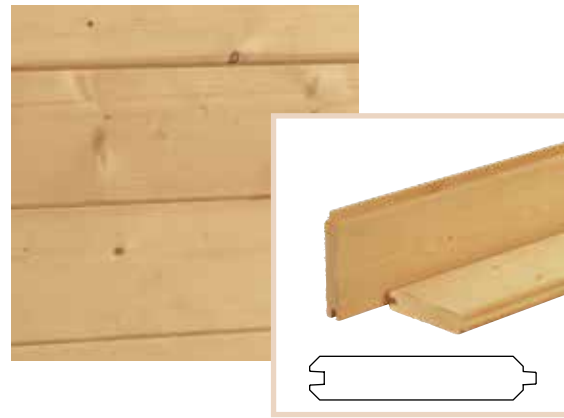

Blokhutprofielen

Werkend 13,2 cm.				
Groen geïmpregneerd	2,8x14,5x300 cm	18700		12,70
Groen geïmpregneerd	2,8x14,5x420 cm	26515		17,75

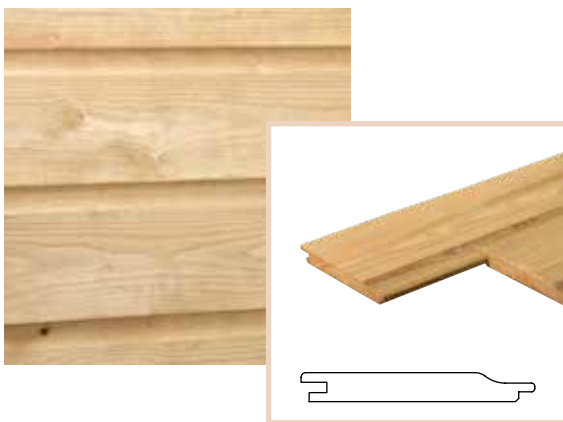

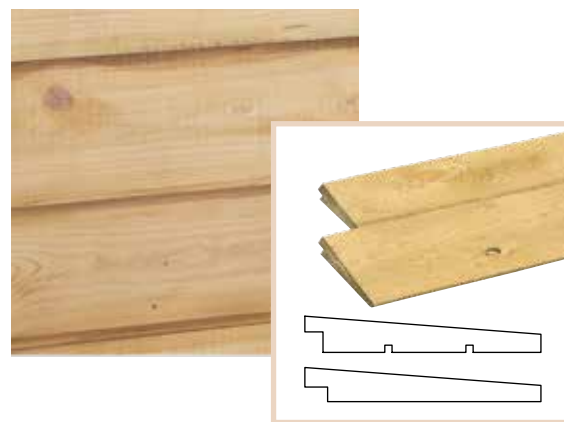

Geschaafd rabat

Werkend 13 cm.			
1,9x14,5x300 cm	05001	8,85	
1,9x14,5x360 cm	05002	10,60	
1,9x14,5x420 cm	05004	12,35	
1,9x14,5x480 cm	05006	14,15	
1,9x14,5x540 cm	05008	15,90	



Zweeds rabat

1 zijde geschaafd, 1 zijde fijnbezaagd, werkend 12,8 cm.			
1-2,1x14,5x300 cm	05208	8,40	
1-2,1x14,5x420 cm	05209	11,75	
Werkend 18 cm.			
1,5/3x19,5x300 cm	NIEUW 05212	13,95	
1,5/3x19,5x400 cm	05203	18,65	

Douglas rabatdelen, blokhutprofielen en dakbeschot

Eigenschappen douglashout:

- Lange levensduur, duurzaamheidsklasse 3.
- Warme uitstraling.
- Hoog percentage kernhout.
- Een van de hardste Europese naaldhoutsoorten.
- Na droging wordt douglas steeds harder (voordeel: in het begin gemakkelijk te verwerken en later zal dit sterker/harder worden).
- Onbehandeld verkleurt douglas naar blauw grijze tint. Om vergrijzing te voorkomen kunt u een beits of impregneermiddel toepassen.
- Het fijnbezaagde douglashout is vers hout en het geschaafde douglashout is teruggedroogd tot +/- 18 %, hierdoor zal er veel minder scheurvorming ontstaan.

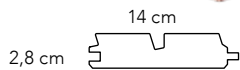

Douglas dubbel rhombusprofiel



Onbehandeld, werkend 12,5 cm.

2,8x14x300 cm	40260	11,25
2,8x14x400 cm	40285	14,95

Groen geïmpregneerd, werkend 12,5 cm.

2,8x14x300 cm	44260	12,95
2,8x14x400 cm	44285	17,50

Douglashout

Het douglashout valt in duurzaamheidsklasse 3 en is daarmee één van de duurzaamste houtsoorten in Europa.

We kiezen ervoor om de vierkante palen 4 ex logs te zagen. Dit is aanzienlijk duurder dan 1 ex logs bezaagd. Door de palen 4 ex logs te zagen blijven de palen rechter, vertonen minder hartscheuren en bevatten minder spinthout, wat zorgt voor een betere duurzaamheid. Spinthout is namelijk kwalitatief minder goed hout. Zie de tekening.

Bij de vierkante palen van 20x20 cm kiezen we er voor om deze 1 ex logs te zagen. Bij deze maatvoering is de hoeveelheid spinthout relatief beperkt en is anders zagen erg inefficiënt. Zo denken wij met u mee. Helder en eerlijk.

Schors.....

Bast.....

Cambium.....

Spinthout.....

Kernhout.....

Hart of merg.....

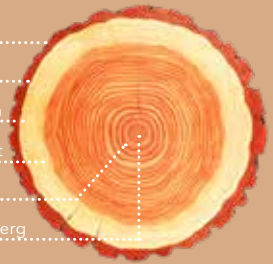

1 ex logs

4 ex logs

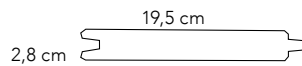

Geschaafde blokhutprofielen douglas



Onbehandeld, werkend 18,2 cm.

2,8x19,5x300 cm	40043	17,25
2,8x19,5x400 cm	40044	22,95
2,8x19,5x500 cm	41046	28,75

Groen geïmpregneerd, werkend 18,2 cm.

2,8x19,5x300 cm	44043	19,15
2,8x19,5x400 cm	44044	25,50
2,8x19,5x500 cm	44046	31,95

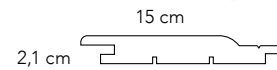

Geschaafd rabat douglas



Onbehandeld, werkend 12,5 cm.

2,1x15x300 cm	40265	9,85
2,1x15x400 cm	40290	13,15

Groen geïmpregneerd, werkend 12,5 cm.

2,1x15x300 cm	44265	11,40
2,1x15x400 cm	44290	15,25

Het dubbel rhombusprofiel heeft een moderne, eigentijdse look!

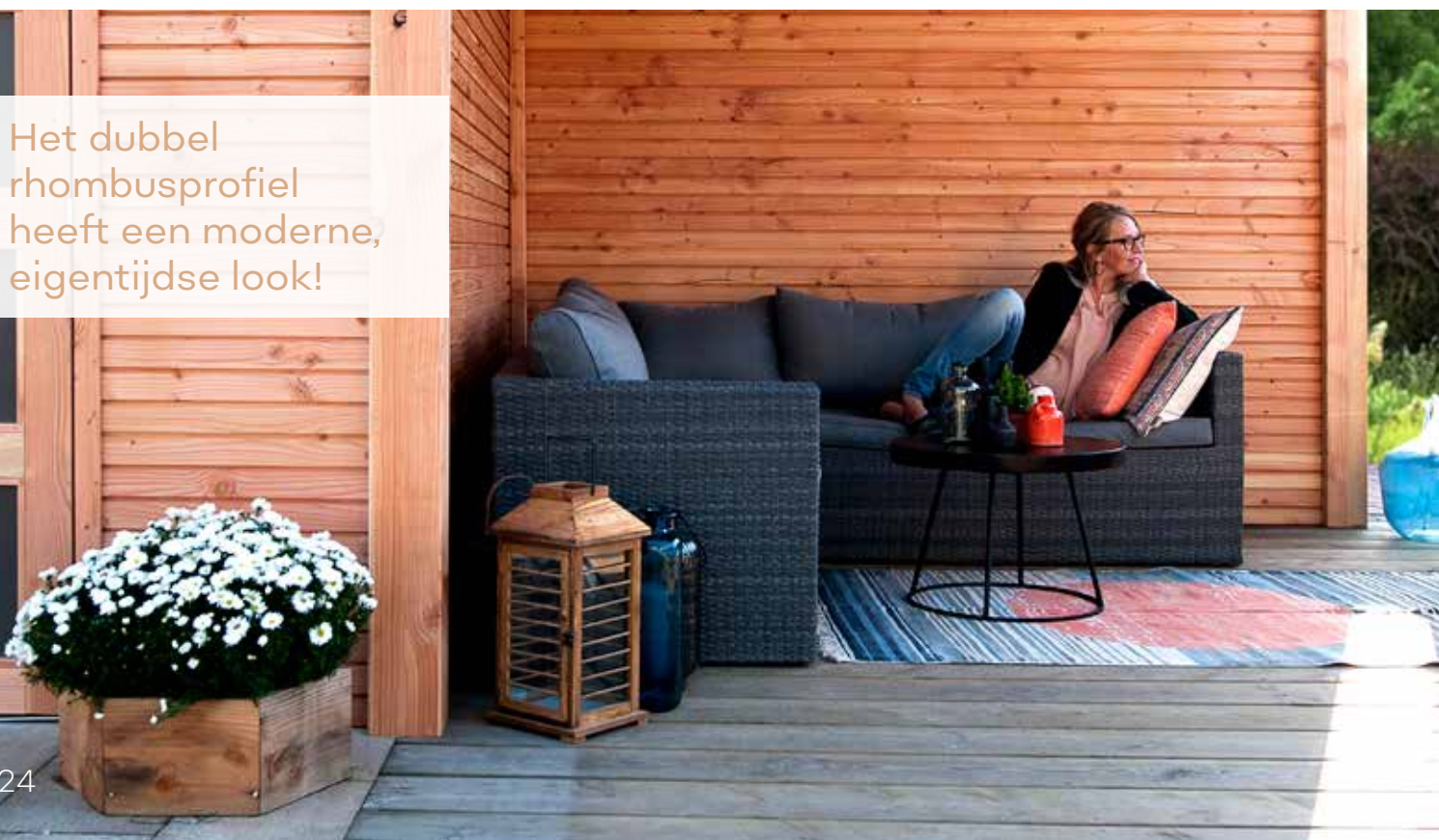

De gunstige eigenschappen van douglashout, zoals duurzaamheid en sterkte zorgen voor een zeer veelzijdige toepassing.

Schutting gemaakt van geschaafd rabat douglas (40265) en douglas sleufpalen (pagina 42)

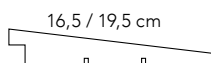

Zweeds rabat douglas

1 zijde geschaafd, 1 zijde fijnbezaagd.
Onbehandeld, werkend 15 cm.

1-2,1x16,5x300 cm	40059	9,40
1-2,1x16,5x400 cm	40035	12,50
1-2,1x16,5x500 cm	40038	15,60

Onbehandeld, werkend 18 cm.

1,1-2,7x19,5x300 cm	40042	11,95
1,1-2,7x19,5x400 cm	40045	15,95
1,1-2,7x19,5x500 cm	40055	19,95

Groen geïmpregneerd, werkend 15 cm.

1-2,1x16,5x300 cm	44059	10,99
1-2,1x16,5x400 cm	44035	14,75
1-2,1x16,5x500 cm	44038	18,45

Groen geïmpregneerd, werkend 18 cm.

1,1-2,7x19,5x300 cm	44042	13,65
1,1-2,7x19,5x400 cm	44045	18,25
1,1-2,7x19,5x500 cm	44055	22,75

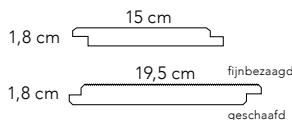

Halfhouts rabat douglas

2-zijdig geschaafd. Ook verticaal (als wand) toepasbaar. Onbehandeld, werkend 13,5 cm.

1,8x15x300 cm	31345	8,80
---------------	-------	-------------

Onbehandeld, werkend, 1 zijde geschaafd, 1 zijde fijnbezaagd.

1,8x19,5x300 cm	40600	12,25
1,8x19,5x400 cm	40605	16,35
1,8x19,5x500 cm	40610	20,50

Groen geïmpregneerd, werkend 13,5 cm, 2-zijdig geschaafd.

1,8x15x300 cm	44345	9,75
---------------	-------	-------------

Groen geïmpregneerd, werkend 18 cm, 1 zijde geschaafd, 1 zijde fijnbezaagd.

1,8x19,5x300 cm	44600	13,65
1,8x19,5x400 cm	44605	18,25
1,8x19,5x500 cm	44610	22,75

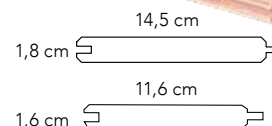

Geschaafd dakbeschot douglas

Onbehandeld, werkend 10,8 cm.

1,6x11,6x300 cm	41022	6,85
1,6x11,6x400 cm	40270	9,15
1,6x11,6x500 cm	41028	11,45

Onbehandeld, werkend 13,5 cm.

1,8x14,5x300 cm	NIEUW 41026	9,30
1,8x14,5x400 cm	NIEUW 41027	12,40
1,8x14,5x500 cm	NIEUW 41029	15,50

Groen geïmpregneerd, werkend 10,8 cm.

1,6x11,6x300 cm	42022	7,75
1,6x11,6x400 cm	44270	10,35
1,6x11,6x500 cm	44273	12,95

Groen geïmpregneerd, werkend 13,5 cm.

1,8x14,5x300 cm	NIEUW 42026	10,50
1,8x14,5x400 cm	NIEUW 42027	13,99
1,8x14,5x500 cm	NIEUW 42029	17,50

Eigenschappen douglashout

- Lange levensduur, duurzaamheidsklasse 3.
- Warme uitstraling.
- Hoog percentage kernhout.
- Een van de hardste Europese naaldhoutsoorten.
- Na droging wordt douglas steeds harder (voordeel: begin makkelijk te verwerken en later zal dit sterker/harder worden).
- Onbehandeld verkleurt douglas naar blauw grijze tint. Om vergrijzing te voorkomen kunt u een beits of impregneer toepassen.
- Het fijnbezaagde douglas hout is vers hout en het geschaafde douglas hout is teruggedroogd tot +/- 18 %, hierdoor zullen er veel minder scheurvormingen ontstaan.
- Douglashout heeft een grove structuur en er kunnen kopscheuren, noesten en uitvallende kwasten voorkomen.



19,5 cm
2,8 cm
24,5 cm
2,8 cm

Ideaal als
boeiplanken
toe te passen.

Geschaafde / fijnbezaagde planken douglas



Ook te gebruiken als dekdeel, 1 zijde geschaafd, 1 zijde fijnbezaagd.

Onbehandeld.		
2,8x19,5x300 cm	31840	18,50
2,8x19,5x400 cm	31845	24,75
2,8x19,5x500 cm	31850	30,95
2,8x24,5x400 cm	NIEUW 31839	31,50

Groen geïmpregneerd.		
2,8x19,5x300 cm	45840	20,95
2,8x19,5x400 cm	45845	27,95
2,8x19,5x500 cm	45850	34,95
2,8x24,5x400 cm	NIEUW 45839	34,50



13,8 cm
2,4 cm

Geschaafde dekdelen douglas



Onbehandeld.		
2,4x13,8x300 cm	31355	11,25
2,4x13,8x400 cm	31357	14,95
2,4x13,8x500 cm	NIEUW 31358	18,75

Groen geïmpregneerd.		
2,4x13,8x300 cm	44355	12,25
2,4x13,8x400 cm	44357	16,25
2,4x13,8x500 cm	NIEUW 50358	20,25

Voor douglas schermen
zie pagina 30-33.

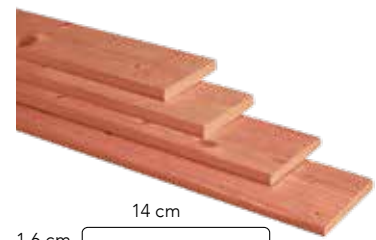

14 cm
1,6 cm
16 cm
1,8 cm

Douglas schuttingplank



Onbehandeld.		
1,6x14x180 cm	31337	4,65
1,6x14x300 cm	NIEUW 31341	8,60
1,6x14x400 cm	31338	10,35
1,8x16x180 cm	31335	5,60
1,8x16x300 cm	NIEUW 31339	9,35
1,8x16x400 cm	31340	12,45

Groen geïmpregneerd.		
1,6x14x180 cm	44337	5,15
1,6x14x300 cm	NIEUW 44341	8,65
1,6x14x400 cm	44338	11,50
1,8x16x180 cm	44335	6,25
1,8x16x300 cm	NIEUW 44339	10,50
1,8x16x400 cm	44340	13,95



Geschaafde regels douglas



Onbehandeld.		
2,2x4,5x300 cm (zonder afgeronde hoeken)	31350	2,95
4,5x4,5x300 cm (zonder afgeronde hoeken)	31359	6,40
4,5x7x250 cm	31360	7,50
4,5x7x400 cm	31365	11,95
4,5x9,5x400 cm	31370	15,60

Groen geïmpregneerd.		
2,2x4,5x300 cm (zonder afgeronde hoeken)	44350	3,15
4,5x4,5x300 cm (zonder afgeronde hoeken)	44359	7,15
4,5x7x250 cm	44360	8,60
4,5x7x400 cm	44365	13,75
4,5x9,5x400 cm	44370	17,35



Geschaafde gordingen douglas



Onbehandeld.		
4,5x12x400 cm	31375	19,25
4,5x14,5x600 cm	41085	36,50
4,5x16x400 cm	31380	26,95
4,5x16x500 cm	41055	33,75
4,5x16x600 cm	41079	40,50
5,8x19x500 cm	41071	49,95
5,8x19x600 cm	41073	59,95
7x22x500 cm	41089	68,50
7x22x600 cm	41095	82,50

Groen geïmpregneerd.		
4,5x12x400 cm	44375	21,75
4,5x14,5x600 cm	41086	40,95
4,5x16x400 cm	44380	30,95
4,5x16x500 cm	44057	38,75
4,5x16x600 cm	44079	46,50
5,8x19x500 cm	44071	56,50
5,8x19x600 cm	44073	67,50
7x22x500 cm	44089	76,95
7x22x600 cm	44095	92,50



Geschaafde palen douglas



Onbehandeld.		
6,5x6,5x300 cm	31855	13,25
6,5x6,5x400 cm	31860	17,75
8,5x8,5x300 cm	31865	22,50
8,5x8,5x400 cm	31870	29,95
11,5x11,5x300 cm	NIEUW 31861	37,50
11,5x11,5x400 cm	NIEUW 31863	49,95
11,5x11,5x500 cm	NIEUW 31866	62,50
14x14x300 cm	NIEUW 31868	55,75
14x14x500 cm	NIEUW 31876	92,95

Groen geïmpregneerd.		
6,5x6,5x300 cm	45855	14,75
6,5x6,5x400 cm	45860	19,50
8,5x8,5x300 cm	45865	24,75
8,5x8,5x400 cm	45870	32,95
11,5x11,5x300 cm	NIEUW 31862	39,95
11,5x11,5x400 cm	NIEUW 31864	53,50
11,5x11,5x500 cm	NIEUW 31867	66,95
14x14x300 cm	NIEUW 31869	58,95
14x14x500 cm	NIEUW 31877	98,50

Voor een langere levensduur dient
douglashout met grondcontact onder
hoge druk groen geïmpregneerd
(KOMO) te worden.



Douglas schoor

Douglas gebogen schoor 6x14x77 cm.		
Onbehandeld	NIEUW 41256	22,50
Douglas rechte schoor 4,5x14,5x70 cm.		
Onbehandeld	41250	13,15



Geschaafde gordingen douglas, duplo verlijmd



Onbehandeld.		
5,8x14x300 cm	31875	30,95
5,8x14x400 cm	31885	41,25
Groen geïmpregneerd.		
5,8x14x300 cm	45875	33,75
5,8x14x400 cm	45885	44,95



Geschaafde palen douglas, duplo verlijmd



Onbehandeld.		
14x14x240 cm	31323	58,75
14x14x300 cm	31325	73,50
14x14x400 cm	31331	97,95
Groen geïmpregneerd.		
14x14x240 cm	31322	65,50
14x14x300 cm	31324	81,75
14x14x400 cm	31332	109,-



Voordelen verlijmen van staanders en gordingen:
minder kromtrekken, minder kans op scheurvormingen,
nog sterker dan massief gezaagd.

Artikelnummers in kleur weergegeven worden op aanvraag groen geïmpregneerd, houdt u rekening met langere levertijd. Al ons geschaafd douglashout wordt gedroogd en is afgewerkt met afgeronde hoeken.

Fijnbezaagd douglas

Douglashout heeft heel veel positieve eigenschappen zoals een lange levensduur en een warme uitstraling. Maar door de grove structuur van het douglashout kunnen er kopscheuren, noesten en uitvallende kwasten voorkomen. Doordat dit hout versgezaagd wordt kan het eventueel indrogen en is het daarom minder maatvast. Ook bestaat met versgezaagd hout kans op schimmelvorming, daarom wordt ons douglashout behandeld met schimmel protectie. Voor een langere levensduur dient douglashout met grondcontact onder hoge druk groen geïmpregneerd (KOMO) te worden.



Fijnbezaagde palen douglas



Onbehandeld.		
10x10x300 cm	31440	21,75
10x10x400 cm	31480	28,95
12x12x250 cm	31444	26,50
12x12x300 cm	31445	31,75
12x12x400 cm	31450	42,25
12x12x500 cm	31451	52,95
15x15x250 cm	31453	42,75
15x15x300 cm	31455	51,25
15x15x400 cm	31460	68,25
15x15x500 cm	31461	85,-
20x20x300 cm	31465	86,75
20x20x400 cm	31470	115,-
20x20x500 cm	31471	145,-
Groen geïmpregneerd.		
10x10x300 cm	44440	24,50
10x10x400 cm	44480	32,50
12x12x250 cm	31485	29,50
12x12x300 cm	44445	35,50
12x12x400 cm	44450	47,50
12x12x500 cm	44451	58,95
15x15x250 cm	31488	48,50
15x15x300 cm	44455	57,95
15x15x400 cm	44460	77,50
15x15x500 cm	44461	96,50
20x20x300 cm	44465	97,50
20x20x400 cm	44470	129,-
20x20x500 cm	44471	165,-

Voor poeren
zie pagina 156.



Douglas doken

24 stuks met speedboor, Ø 22 mm. 2,2x2,2x4,5 cm.
Onbehandeld 25155 **33,50**

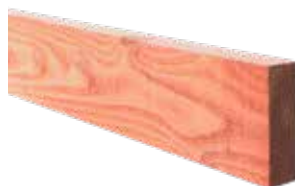

Fijnbezaagde gording douglas



Onbehandeld.		
5x10x400 cm	31437	14,45
5x15x300 cm	31482	15,65
5x15x400 cm	31435	20,95
5x15x500 cm	31436	26,50
7,5x17,5x400 cm	31441	37,50
7,5x17,5x500 cm	31446	46,95
7,5x22,5x600 cm	31484	71,95
Groen geïmpregneerd.		
5x10x400 cm	31439	15,90
5x15x300 cm	44482	17,75
5x15x400 cm	44435	23,65
5x15x500 cm	44436	29,50
7,5x17,5x400 cm	31442	42,50
7,5x17,5x500 cm	31447	52,95
7,5x22,5x600 cm	44484	81,50



Fijnbezaagde schaaldelen douglas

Onbehandeld.		
1,9x15-25x250 cm	31001	6,70
1,9x15-25x400 cm	31004	10,75



Fijnbezaagde planken douglas



Onbehandeld.		
1,5x14x180 cm	31995	3,35
1,5x14x300 cm	NIEUW 31343	5,55
1,9x14,5x180 cm	NIEUW 31344	3,95
1,9x19,5x180 cm	31910	5,35
1,9x19,5x300 cm	NIEUW 31342	8,90
2,2x20x300 cm	31415	9,95
2,2x20x400 cm	31420	13,25
2,2x20x500 cm	31422	16,50
2,5x25x400 cm	NIEUW 31423	19,95
2,5x25x500 cm	NIEUW 31424	24,95
3,2x20x300 cm	31427	14,25
3,2x20x400 cm	31425	18,95
Groen geïmpregneerd.		
1,5x14x180 cm	44995	3,75
1,5x14x300 cm	NIEUW 44343	6,25
1,9x14,5x180 cm	NIEUW 44344	4,50
1,9x19,5x180 cm	44910	5,95
1,9x19,5x300 cm	NIEUW 44342	9,95
2,2x20x300 cm	44415	11,25
2,2x20x400 cm	44420	14,95
2,2x20x500 cm	44422	18,75
2,5x25x400 cm	NIEUW 44423	22,75
2,5x25x500 cm	NIEUW 44424	28,50
3,2x20x300 cm	44427	15,95
3,2x20x400 cm	44425	21,25



Fijnbezaagde regels douglas



Onbehandeld.		
4,5x7,5x250 cm	31429	6,25
4,5x7,5x400 cm	31430	9,95
Groen geïmpregneerd.		
4,5x7,5x250 cm	31428	7,15
4,5x7,5x400 cm	44430	11,50

Duurzaam en sterk

De gunstige eigenschappen van douglashout, zoals duurzaamheid en sterkte zorgen voor een zeer veelzijdige toepassing. Uitermate geschikt voor o.a. pergola's, schuttingen, kapschuren, buitenverblijven, tuinmeubilair en vlonders.



Gespoten Zweeds rabat douglas



Woodvision douglas gespoten rabatdelen, uit eigen Nederlandse spuitery, worden voorzien van een dikke laag robuuste buitenbeits van eigen fabricaat: Buiten Beits. Het aangebrachte verfsysteem is met afstand de beste coating op de markt voor deze toepassing. De ecologisch verantwoorde beits biedt jarenlange bescherming tegen alle weersinvloeden. Mede door gebruik van zorgvuldig geselecteerde UV blokkers heeft u tot wel 5 jaar plezier van uw beits.



Zweeds rabat douglas, zwart

1 zijde geschaafd, 1 zijde fijnbezaagd. Zwart gespoten. Werkend 18 cm.

1,1-2,7x19,5x300 cm	40698	18,70
1,1-2,7x19,5x400 cm	40699	24,95
1,1-2,7x19,5x500 cm	NIEUW 40701	31,25



Zweeds rabat douglas, grijs

1 zijde geschaafd, 1 zijde fijnbezaagd. Grijs gespoten. Werkend 18 cm.

1,1-2,7x19,5x300 cm	40696	18,50
1,1-2,7x19,5x400 cm	40697	24,75

Douglas gedompeld zwart



Zweeds rabat douglas zwart

Werkend 18 cm.		
1,1/2,7x19,5x300 cm	40654	15,95
1,1/2,7x19,5x400 cm	40655	21,25
1,1/2,7x19,5x500 cm	40656	26,50



Zweeds rabat douglas zwart

1 zijde geschaafd, 1 zijde fijnbezaagd.		
Zwart gedompeld. Werkend 15 cm.		
1-2,1x16,5x300 cm	46059	10,35
1-2,1x16,5x400 cm	46035	13,75
1-2,1x16,5x500 cm	46038	17,20



Let op:

Doordat dit hout versgezaagd en daarna gedompeld wordt kan het eventueel indrogen (krimpen) en is het minder maatvast. Houdt u zodoende rekening met krimp. Bij de douglas fijnbezaagde plank en het douglas Zweeds rabat, welke zwart gedompeld zijn, is er sprake van een grondlaag en geen afwerklaag. De kleur is niet totaal egaal, mogelijk zijn er witte plekken te zien zijn bij noesten/kwasten en kan de kleur van het hout doorschijnen. Ook is grijze uitslag mogelijk. (Dompelen is niet te vergelijken met spuitwerk!) Eventueel andere afmetingen/types in de kleur zwart zijn op aanvraag leverbaar.

Diverse mogelijkheden houtbehandeling



Buiten beits

Zijdeglans extra dekkend. Weerbestendig, semi-elastisch, semi-ademend en UV-werend. Verbruik ca. 10 m² per liter afhankelijk van de achtergrond. Inhoud 2,5 liter.

Zwart RAL 9005	18852	49,95
Grijs RAL 7037	18853	49,95

(Kleuren kunnen mogelijk afwijken).

Uitermate geschikt voor het duurzaam behandelen van nieuwe houtproducten voor buiten en het renoveren van bestaand houtwerk. Zoals bijvoorbeeld: schuttingen, hekken (Zweeds) rabat, pergola's, veranda's, tuinhuizen, etc.



Impregneervloestof 75 cl

Met Embalit NTK kunt u het hout oprispen qua kleur of geïmpregneerd hout beschermen op plaatsen waar u zaagt, boort etc. Met een blik van 75 cl kunt u 7,5 m² behandelen.

Zwart impregneer	18825	13,25
Groen impregneer	18826	13,25
Donkergrijs impregneer	18828	13,30
Lichtgrijs impregneer	18829	13,30
Kleurloos impregneer	18837	13,25



Douglas beits

Inhoud 2,5 liter, verbruik 160-180 ml/m². Ook te gebruiken op andere houtproducten.

Grijs	18845	57,50
Lariks/douglas	18846	57,50
Naturel	18847	57,50



Embadecor W is een toegelaten (toelatingsnr. 13846 N), watergedragen houtverduurzamingsmiddel en decoratieve bescherming tegen weersinvloeden in één. Het beschermt houtoppervlakken tegen blauwschimmel, houtrot, weersinvloeden (zon, regen) en vergrijzing.

Hardhout

Al ons hardhout is afkomstig uit duurzaam beheerde bosgebieden. Hardhout heeft met zijn rood-bruine uitstraling een onmiskenbare eigen dynamiek.

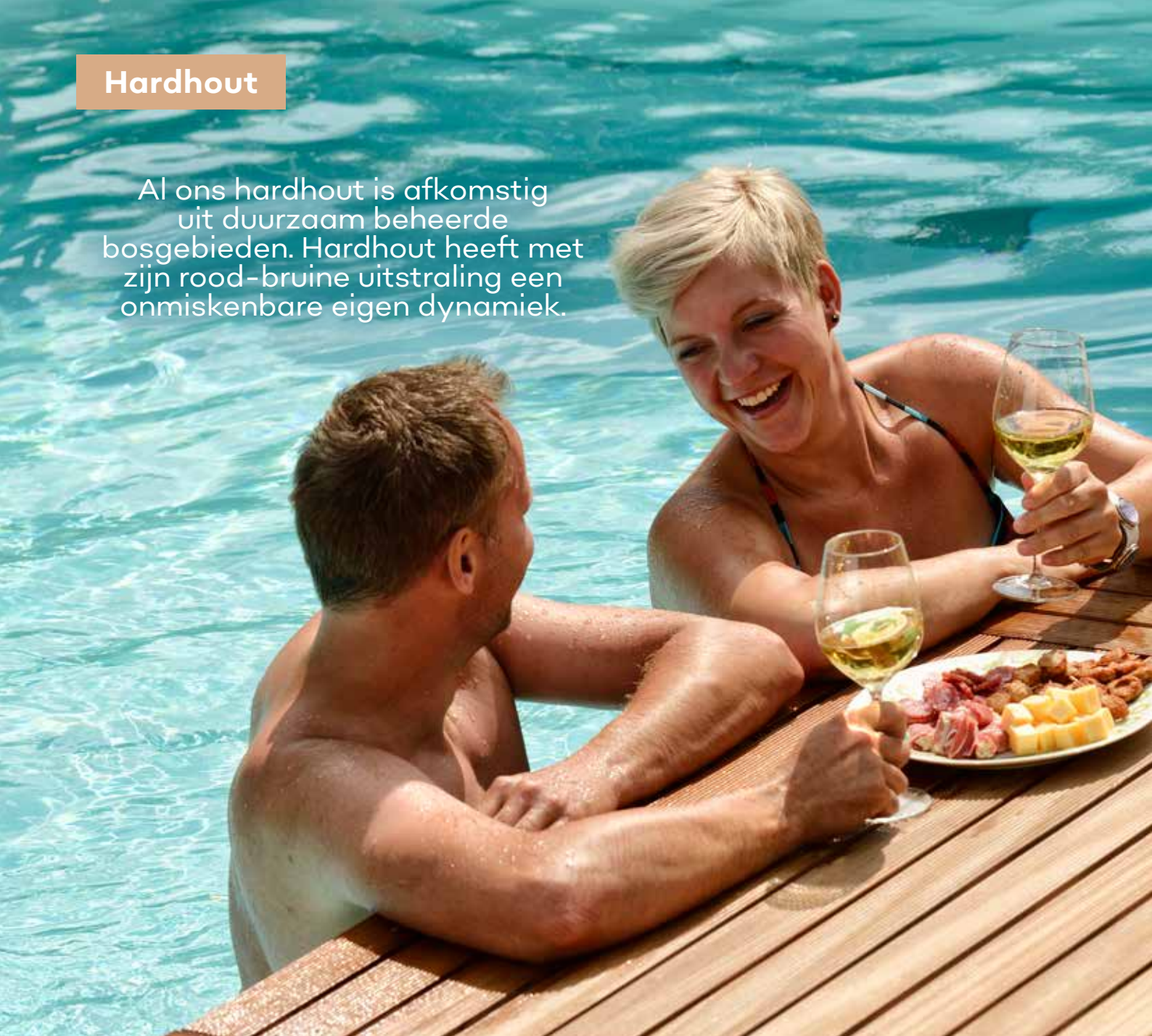

Hardhouten reliëftegel

Dikte latten 1,2 cm. Dikte tegel 2,4 cm.
50x50 cm 931850 **8,70**
100x100 cm 931851 **30,95**



Rolborder hardhout

Latten 1,9x4,5 cm. 180 cm lang.
hoogte 20 cm 14420 **8,75**
hoogte 30 cm 14425 **11,95**

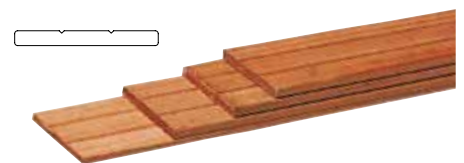

Hardhouten geschaafde plank

Met v-groeven.
1,5x14,5x180 cm 14009 **12,95**
1,5x14,5x395 cm 14023 **28,75**



Hardhouten start-blokhutprofiel

Zeer duurzaam, voor een langere levensduur van uw tuinhuis of blokhut.
2,7x6,5x300 cm 14062 **19,95**
2,7x6,5x400 cm 14064 **26,95**



Hardhouten Fundamente balk

De balk is gevingerlast en verlijmd en zal daarom stabiel blijven en niet snel kromtrekken.
4x8,5x300 cm 14076 **32,50**



Hardhouten geschaafde regel

4-zijden glad.
4x10x400 cm 14298 **51,50**



Hardhouten fijnbezaagde vierkante palen gepunt

Duurzaamheidsklasse 1.

Azobe.		
4x4x100 cm	14210	1,75
4x4x150 cm	14211	2,65
6x6x150 cm	14194	7,50
6x6x200 cm	14198	9,99
6x6x250 cm	14199	12,50
6x6x275 cm	14201	14,75
6x6x300 cm	14203	15,95

Angelim Vermelho.		
6x6x150 cm	14942	9,50
6x6x200 cm	14943	12,75
6x6x250 cm	14944	15,95
6x6x275 cm	14945	18,50
6x6x300 cm	14946	19,95



Hardhouten geschaafde vierkante palen gepunt

4-zijden met V-groef. Duurzaamheidsklasse 1.

Azobe.		
6,5x6,5x180 cm	14208	14,85
6,5x6,5x200 cm	14209	16,50
6,5x6,5x250 cm	14212	20,50
6,5x6,5x275 cm	14205	23,75
6,5x6,5x300 cm	14206	25,95
8,5x8,5x200 cm	14219	28,95
8,5x8,5x275 cm	14220	41,95
8,5x8,5x300 cm	14221	45,95
8,5x8,5x400 cm (zonder punt)	14224	61,50

Angelim Vermelho.		
6,5x6,5x200 cm	14265	20,95
6,5x6,5x250 cm	14266	26,25
6,5x6,5x275 cm	14240	29,95
6,5x6,5x300 cm	14241	32,75
8,5x8,5x200 cm	14270	35,95
8,5x8,5x275 cm	14243	49,95
8,5x8,5x300 cm	14244	54,50
8,5x8,5x400 cm (zonder punt)	14271	72,75

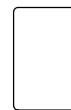

Hardhouten geschaafde regels

4-zijden glad. Duurzaamheidsklasse 1.

Azobe.		
4,5x7x300 cm	14041	18,50
4,5x7x350 cm	14063	21,65
4,5x7x400 cm	14065	24,75
4,5x9x300 cm	14179	23,95
4,5x9x350 cm	14067	27,95
4,5x9x400 cm	14069	31,95

Angelim Vermelho.		
4,5x7x250 cm	NIEUW 14283	18,50
4,5x7x300 cm	14285	22,25
4,5x7x350 cm	NIEUW 14284	25,95
4,5x7x400 cm	14286	29,75
4,5x9x250 cm	NIEUW 14288	23,95
4,5x9x300 cm	14287	28,75
4,5x9x350 cm	NIEUW 14246	33,50
4,5x9x400 cm	14242	38,50



Hardhouten geschaafde paal

4-zijden glad diamant kop. Duurzaamheidsklasse 1.

Azobe.		
12x12x300 cm	14450	91,50

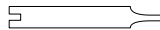

Hardhouten rabat plank

Werkend 13,5 cm. Minimale duurzaamheidsklasse 2.

2x14,5x180 cm	05130	17,15
2x14,5x300 cm	05135	28,50



Hardhouten geschaafde damwand

Met veer en groef. Werkende maat 18,5 cm. Duurzaamheidsklasse 1.

Azobe.		
3x20x200 cm	14603	21,95
3x20x250 cm	14604	27,50
3x20x300 cm	14602	32,95

Angelim Vermelho.		
3x20x200 cm	14280	26,75
3x20x250 cm	14281	33,50
3x20x300 cm	14282	39,95

Hardhouten geprofileerd dekdeel

1 zijde grof profiel, 1 zijde glad. Minimale duurzaamheidsklasse 2.

2,1x14,5x245 cm	14950	22,50
2,1x14,5x305 cm	14952	27,95
2,1x14,5x365 cm	14954	33,50
2,1x14,5x395 cm	14955	36,25
2,1x14,5x425 cm	14956	38,95
2,1x14,5x455 cm	14957	41,75

2,5x14,5x245 cm	14960	26,50
2,5x14,5x305 cm	14962	32,95
2,5x14,5x365 cm	14964	39,50
2,5x14,5x395 cm	14965	42,75
2,5x14,5x425 cm	14966	45,95
2,5x14,5x455 cm	14967	49,25



Hardhouten geschaafde damwandregel

Angelim Vermelho.		
4,5x6,8x200 cm	14297	22,25

Hardhouten fijnbezaagde plank

Beschoeiingsplank.

2x20x300 cm	14975	25,95
2x20x400 cm	14976	34,75

Hardhouten geschaafde plank

4-zijden glad.		
1,6x9x180 cm	14010	8,55

	Azobe	Angelim Vermelho
Uiterlijk	Donker roodbruin / vergrijsd zonder behandeling buiten / nerf grof	Donker rood / vergrijsd zonder behandeling buiten / nerf grof
Herkomst	West-Afrika	Brazilië
Duurzaamheidsklasse	1	1
Typering	Zware hardhoutsoort, grote sterkte, slijtvastheid, duurzaamheid. Neiging tot torderen (krom trekken).	Zware hardhoutsoort, grote sterkte, slijtvastheid, duurzaamheid. Uitgesproken (stank)geur
Bewerkbaarheid	Met scherp gereedschap en machinaal	Breed toepasbaar, goed te bewerken
Combinatie met	IJzer: kan corroderen	Water: kan afgeven Water en ijzer: grijsblauwe verkleuring
Toepassingen	o.a. tuinafscheidingen, helpalen, damwanden, vlinderplanken, balken, gordingen, beschoeiingen, steunconstructies. (tuin, weg en waterbouw)	o.a. tuinafscheidingen, tuinpalen, dekdelen, overkappingen, pergola's, poorten, trappen, terras, vlinderplanken, damwanden, beschoeiingen, zwaar constructiewerk (tuin, grond- weg en waterbouw) <i>! Niet geschikt voor zitbanken buiten.</i>

Voor hardhouten schermen etc. zie pagina 34-35.

Bij hardhoutsoort met duurzaamheidsklasse 1 kan enige kromming optreden. Hardhout kan "bloeden". Dit kan verkleuring geven op aangrenzend materiaal zoals beton of bestrating. 133

TERRAS- PLANKEN

De natuur ruiken, de zomer voelen, kinderen die zich vermaken aan de waterkant! Lekker buiten eten op uw eigen terras of genieten van een wijntje op een zwoele zomeravond.



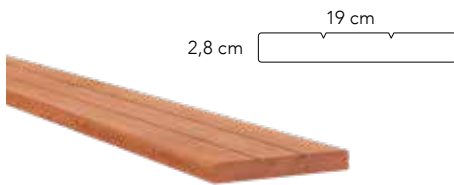

Hardhouten dekdelen

1 zijde met v-groeven, 1 zijde glad.
Minimale duurzaamheidsklasse 2.

2,8x19x245 cm	14970	37,95
2,8x19x305 cm	14971	47,50
2,8x19x365 cm	14972	56,50

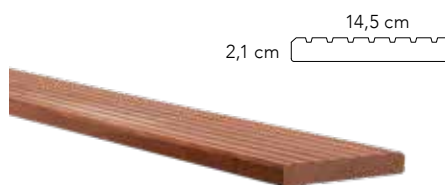

Hardhouten geprofileerd dekdeel

1 zijde grof profiel, 1 zijde glad.
Minimale duurzaamheidsklasse 2.

2,1x14,5x245 cm	14950	22,50
2,1x14,5x305 cm	14952	27,95
2,1x14,5x365 cm	14954	33,50
2,1x14,5x395 cm	14955	36,25
2,1x14,5x425 cm	14956	38,95
2,1x14,5x455 cm	14957	41,75

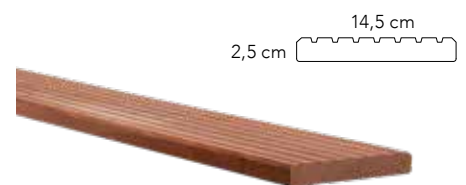

Hardhouten geprofileerd dekdeel

1 zijde grof profiel, 1 zijde glad.
Minimale duurzaamheidsklasse 2.

2,5x14,5x245 cm	14960	26,50
2,5x14,5x305 cm	14962	32,95
2,5x14,5x365 cm	14964	39,50
2,5x14,5x395 cm	14965	42,75
2,5x14,5x425 cm	14966	45,95
2,5x14,5x455 cm	14967	49,25



Grenen geschaafde/fijnbezaagde plank

1 zijde geschaafd, 1 zijde fijnbezaagd.
2,8x19,5x400 cm

06510 **18,50**

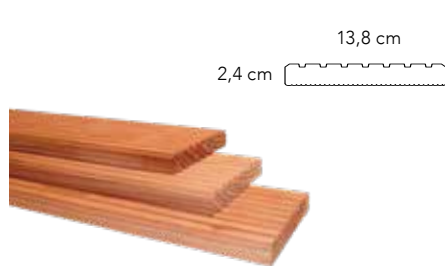

Douglas geprofileerd dekdeel

1 zijde grof profiel, 1 zijde fijn profiel.

Onbehandeld.		
2,4x13,8x300 cm	31355	11,25
2,4x13,8x400 cm	31357	14,95
2,4x13,8x500 cm	NIEUW 31358	18,75

Groen geïmpregneerd.		
2,4x13,8x300 cm	44355	12,25
2,4x13,8x400 cm	44357	16,25
2,4x13,8x500 cm	NIEUW 50358	20,25

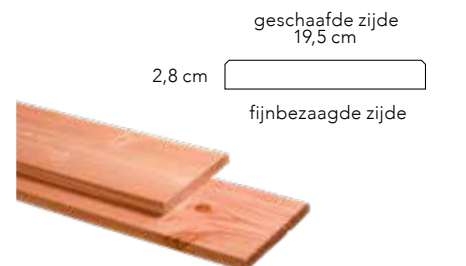

Douglas geschaafde /fijnbezaagde plank

1 zijde geschaafd, 1 zijde fijnbezaagd.

Onbehandeld.		
2,8x19,5x300 cm	31840	18,50
2,8x19,5x400 cm	31845	24,75
2,8x19,5x500 cm	31850	30,95

Groen geïmpregneerd.		
2,8x19,5x300 cm	45840	20,95
2,8x19,5x400 cm	45845	27,95
2,8x19,5x500 cm	45850	34,95

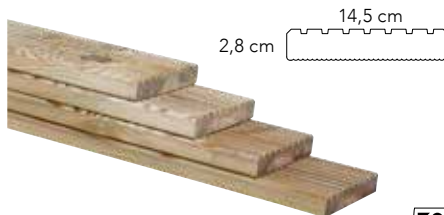

Grenen geprofileerd dekdeel

1 zijde grof profiel, 1 zijde fijn profiel.

2,8x14,5x300 cm	06502	10,50
2,8x14,5x400 cm	06505	13,95
2,8x14,5x500 cm	06520	17,50

U kunt in bijvoorbeeld uw tuinverblijf de terrasplanken ook met de gladde kant naar boven leggen. Daarmee verkrijgt u de uitstraling van een houten parketvloer.



De terrasschroef is probleemloos, zonder dat voorboren nodig is, te verwerken in hardhouten geprofileerde dekdelen inclusief de hardhouten onderregels.

De ideale terrasschroef

De voordelen op een rij:

- Strak uiterlijk.
- Voorboren niet noodzakelijk.
- Stabiele Torx aansluiting, een passende bit wordt meegeleverd.
- Edelstaal gehard, dus extra sterk (RVS 410).
- Doosje à 100 stuks.

T.b.v. terrasplanken 25/28 mm dik.
5x60mm 25091 **15,65**

Hoe legt u een terras?

- Zet de vorm van het terras uit met piketpaaltjes en touw. Zorg daarbij dat het terras iets afloopt. Zorg voor een lichte hellingshoek van ca. 1 cm per meter zodat het water van het terras afvloeit.
- Gebruik in geen geval spijkers; deze gaan roesten en werken zich na verloop van tijd omhoog.
- Hardhout-olie is ideaal om uw terras de gewenste kleur te geven en om langer van een natuurlijke, hardhout-uitstraling te genieten.

- Leg op een vaste ondergrond anti-worteldoek of grind. Bij grind heeft u dan gelijk een goed gereguleerde waterafvoer en het voorkomt onkruid. Leg daarop stoeptegels van 30x30 cm. De tegels met een hart-op-hart afstand van 40 à 50 cm uit elkaar leggen.

- Maak een raamwerk van regels 4,5x7 cm. Gebruikt u dekdelen van 21 mm, dan is de regelafstand 40 cm. Gebruikt u dekdelen van 25 of 28 mm dan kunt u de regelafstand houden op 50 cm. Plaats de regels 4,5x7 cm op het midden van de stoeptegels. Leg de vlondersplanken met tussenruimtes van 0,5 cm haaks op de regels. Gebruik hierbij bijvoorbeeld een latje of een duimstok van ca. 0,5 cm dikte.

- Schroef de vlondersplanken vast met de terrasschroeven. De terrasschroef is probleemloos te verwerken, waarbij voorboren niet nodig is.



Tegels en vlonders



Reliëf vlonder (kwartcirkel)



Gemaakt van reliëf-planken 1,9 cm dik op regels van 1,9x7 cm. Voor een hele cirkel (met een diameter van 360 cm) heeft u 4 kwartcirkels nodig.
180x180 cm 10004 **77,50**



Reliëftegel



Dikte latten 1,4 cm. Dikte tegel 2,8 cm.
50x50 cm 10005

4,50



Tuintegel



Afbeelding kan afwijken, geprofileerde planken.
Dikte latten 1,4 cm. Dikte tegel 3,4 cm.
100x100 cm 10010

16,15



Hardhouten reliëftegel

Dikte latten 1,2 cm. Dikte tegel 2,4 cm.
50x50 cm 931850
100x100 cm 931851

8,70
30,95

Steigerplanken



Steigerplank Midden-Europees vuren



Gedroogd vurenhout.

Onbehandeld.

2,9x19x400 cm 06530

12,25

2,9x19x500 cm 06540

15,25

Groen geïmpregneerd.

2,9x19x400 cm 06535

14,15

2,9x19x500 cm 06545

17,75



Steigerplank Midden-Europees vuren

Gedroogd.

Grijs geïmpregneerd.

Lichtgrijs, 2,9x19x500 cm 06555

21,50

Donkergrijs, 2,9x19x500 cm 06550

21,50





Houten terrasplanken

Zijn er in verschillende soorten. Elk met zijn eigen unieke uitstraling, veelal in fijn- en/of grofprofiel. Ook lenen onze steigerplanken zich prima voor het creëren van een eigentijdse terrasvloer.



Wat is co-extrusie?

Co-extrusie is een techniek waarmee meerlaags producten te maken zijn. Met co-extrusie wordt er om het normale composiet een extra laagje gelegd wat de kwaliteit van het composiet sterk verbetert.

De voordelen van co-extrusie composiet

- Wateropname - 0%.
- Verkleuring - Minimale verkleuring.
- Uitstraling - Door het houtnerfmotief en de speciale oppervlaktebehandeling ziet de vlonder er heel natuurlijk uit.
- Onderhoud - Door het extra co-extrusielaagje rondom kan vuil nagenoeg niet intrekken en zijn de dekdelen ook heel eenvoudig schoon te maken.
- Kleurverschillen - Door het co-extrusielaagje zijn er geen onderlinge kleurverschillen tussen de verschillende producties.
- Garantie - Indien juist gelegd (conform de leg-instructies) en met gebruik van de juiste materialen kan op co-extrusie een garantie van 15 jaar gegeven worden.



Vernieuwde uitvoering!

Door de ronde kamers in het composiet zijn de dekdelen met co-extrusie nóg sterker dan het traditionele composiet met de rechthoekige kamers.

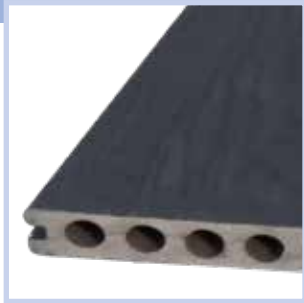

NIEUW



Composiet dekdelen met co-extrusie black

Met houtstructuur. Kleur zwart.
2,3x14,5x420 cm

NIEUW 23496 **40,95**

NIEUW

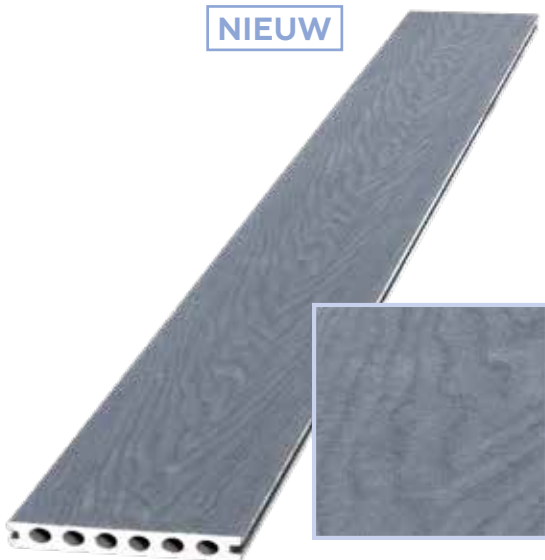

Composiet dekdelen met co-extrusie grey

Met houtstructuur. Kleur grijs.
2,3x14,5x420 cm

NIEUW 23506 **40,95**

NIEUW



Composiet dekdelen met co-extrusie brown

Met houtstructuur. Kleur bruin.
2,3x14,5x420 cm

NIEUW 23501 **40,95**

Massief composiet

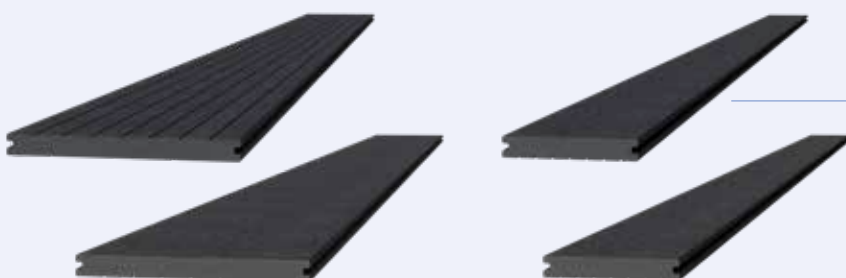

Massief composiet dekdeel antraciet breed

2,2x25x420 cm

23670

73,50

Massief composiet dekdeel antraciet smal

2,2x14,5x420 cm

23665

42,95



Voordelen:
Zeer sterk en solide.
Ideaal om ronde vormen te creëren.



Het geschuurde oppervlak zorgt voor een blijvend stroef en mat terras.

De voordelen

- Eigentijdse kleuren.*
- Vlonderplanken leverbaar tot 25 cm breedte.
- Geen noesten, scheuren of splinters.
- Eenvoudig te monteren zonder zichtbare schroeven.
- 2-zijdig toepasbaar.
- Onderhoudsvriendelijk.
- Duurzaam en volledig recyclebaar.
- Minimale levensduur 10 jaar.

*Enige verkleuring door invloed van zonlicht is mogelijk.

Composiet montage

- Zorg voor een goede vaste ondergrond. De buitenste onderregels van het composiet dienen met slagpluggen aan het fundament vast te worden gezet.
- Gebruik de hoekprofielen om de kopse kanten van de composietplanken af te werken en hierdoor het inwateren te voorkomen.
- Krimpen en uitzetten is een eigenschap van de composietplanken. Houd minimaal 0,5 cm ruimte tussen de vlonderdelen en wanneer er kops gelegd gaat worden 1 cm.
- Onderregels hart op hart maximaal 35 cm.

Hoogwaardig alternatief

Composiet is een hoogwaardig alternatief voor tropisch hardhout. Het bestaat voor meer dan 60% uit houtvezels, waardoor het een natuurlijk uiterlijk heeft. Composiet is te bewerken met de gebruikelijke gereedschappen voor hout. De dekdelen zijn verkrijgbaar in drie kleuren, twee breedtematen en twee lengtematen. Naar wens kan het terras afgewerkt worden met antraciet aluminium hoekprofielen of hoekprofielen op kleur.

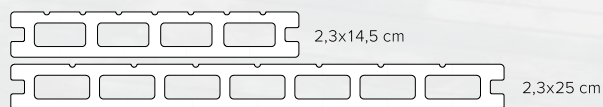

Detailtekening:

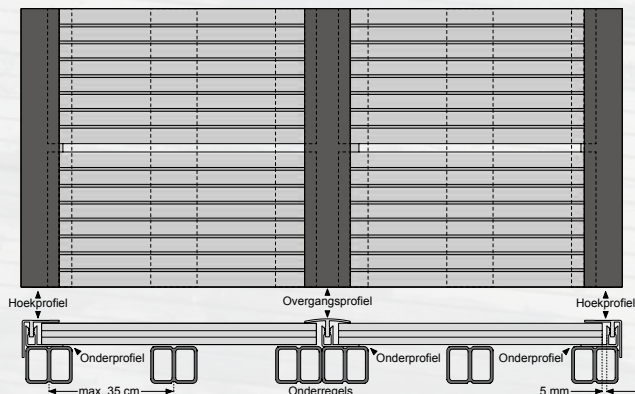



23450
23465



23460
23475



23455
23470



23480
23495



23490
23505



23485
23500

Composiet dekdeel antraciet

2,3x14,5x300 cm	23450	20,35
2,3x14,5x420 cm	23465	28,50
2,3x25x300 cm	23480	32,50
2,3x25x420 cm	23495	45,50

Composiet dekdeel grijs

2,3x14,5x300 cm	23460	21,50
2,3x14,5x420 cm	23475	29,95
2,3x25x300 cm	23490	34,95
2,3x25x420 cm	23505	48,95

Composiet dekdeel bruin

2,3x14,5x300 cm	23455	20,35
2,3x14,5x420 cm	23470	28,50
2,3x25x300 cm	23485	32,50
2,3x25x420 cm	23500	45,50



Composiet afdeklát

0,8x6,3x300 cm.		
Antraciet	23551	7,85
Bruin	23552	7,85
Grijs	23553	8,30



Hoekprofiel

4x4x300 cm.		
Antraciet	23515	7,50
Bruin	23520	7,50
Grijs	23525	8,45



Aluminium hoekprofiel antraciet

4x4x300 cm	23530	22,50
------------	-------	--------------



Aluminium overgangsprofiel

Antraciet.		
4x1,8x300 cm	23535	14,50



Aluminium onderprofiel

T.b.v. overgangs- en/of hoekprofielen.		
4x2,2x300 cm	23540	16,95



Clip

T.b.v. composiet dekdelen, incl. schroeven.		
RVS Tussenclips. (100 stuks)	23545	37,50
RVS Eindclips. (25 stuks)	23550	9,40



Composiet onderregel

5x4x300 cm	23510	13,25
------------	-------	--------------





RAMEN, DEUREN en ACCESSOIRES



Douglas ramen en kozijnen

Alle ramen en deuren zijn voorzien van rubberen tochtstrips.

Buitenverblijf behandeld met Hermadix douglas-olie naturel.



Douglas vast raam met melkglas



Raamdikte 40 mm.
Glasdikte 4mm.
Buitenmaat (bxh) 72x40 cm.
Inbouwmaat (bxh) 67x33 cm.
Onbehandeld 47125 **99,-**
Groen geïmpregneerd **48125 115,-**



Douglas dubbel uitzetraam



Raamdikte 40 mm.
Glasdikte 4mm.
Buitenmaat (bxh) 141x84 cm.
Inbouwmaat (bxh) 136,5x77,5 cm.
Onbehandeld 47110 **279,-**
Groen geïmpregneerd **48110 309,-**



Douglas uitzetraam 9-ruits



Raamdikte 40 mm.
Glasdikte 4mm.
Buitenmaat (bxh) 91x136 cm.
Inbouwmaat (bxh) 85x130 cm.
Onbehandeld 40815 **209,-**
Groen geïmpregneerd **44815 239,-**



Douglas uitzetraam 6-ruits



Raamdikte 40 mm.
Glasdikte 4mm.
Buitenmaat (bxh) 90x70 cm.
Inbouwmaat (bxh) 85x64 cm.
Onbehandeld 40820 **165,-**
Groen geïmpregneerd **44820 185,-**



Douglas zijlicht



Raamdikte 40 mm.
Glasdikte 4mm.
Ook verticaal toe te passen.
Buitenmaat (bxh) 55x155 cm.
Inbouwmaat (bxh) 45x150 cm.
Onbehandeld 40790 **125,-**
Groen geïmpregneerd **44790 139,-**

Een stelkozijn zorgt voor een mooie aansluiting van het raam op een wand met Zweeds rabat.

Douglas stelkozijnen



Douglas universeel stelkozijn t.b.v. raam. Bestaat uit 2 verticale en 2 horizontale profielplanken 2x14 cm.
Onbehandeld 83940 **65,-**
Groen geïmpregneerd **85940 69,-**



Douglas deuren en kozijnen



Detail
verstelbare hengen



Detail
luxe beslag

Douglas enkele deur met zwart beslag



Deurdikte 48 mm.
Glasdikte 4 mm.
Buitenmaat (bxh) 90x201 cm.
Inbouwmaat (bxh) 85x197 cm.
Deurbreedte 74,6 cm.
Onbehandeld.
Linksdraaiend 40782 **375,-**
Rechtsdraaiend 40782-R **375,-**
Groen geïmpregneerd.
Linksdraaiend **44782 409,-**
Rechtsdraaiend **44782-R 409,-**



Douglas dubbele deur met zwart beslag



Deurdikte 48 mm.
Glasdikte 4 mm.
Buitenmaat (bxh) 169x201 cm.
Inbouwmaat (bxh) 164x197 cm.
Deurbreedte 76,3 cm.
Onbehandeld 40787 **635,-**
Groen geïmpregneerd **44787 689,-**



Douglas enkele deur 4-ruits met melkglas



Deurdikte 40 mm.
Glasdikte 4 mm.
Buitenmaat (bxh) 90x201 cm.
Inbouwmaat (bxh) 85x197 cm.
Deurbreedte 74,6 cm.
Onbehandeld.
Linksdraaiend 47115 **365,-**
Rechtsdraaiend 47115-R **365,-**
Groen geïmpregneerd.
Linksdraaiend **48115 399,-**
Rechtsdraaiend **48115-R 399,-**



Douglas dubbele deur 4-ruits met melkglas



Deurdikte 40 mm.
Glasdikte 4 mm.
Buitenmaat (bxh) 169x201 cm.
Inbouwmaat (bxh) 164x197 cm.
Deurbreedte 76,3 cm.
Onbehandeld 47120 **589,-**
Groen geïmpregneerd **48120 645,-**



Douglas enkele deur



Deurdikte 48 mm.
Buitenmaat (bxh) 90x201 cm.
Inbouwmaat (bxh) 85x197 cm.
Deurbreedte 74,6 cm.
Onbehandeld.
Linksdraaiend 40008 **359,-**
Rechtsdraaiend 40008-R **359,-**
Groen geïmpregneerd.
Linksdraaiend **44008 389,-**
Rechtsdraaiend **44008-R 389,-**



Douglas dubbele deur



Deurdikte 48 mm.
Buitenmaat (bxh) 169x201 cm.
Inbouwmaat (bxh) 164x197 cm.
Deurbreedte 77,8 cm.
Onbehandeld 40009 **585,-**
Groen geïmpregneerd **44009 635,-**



Detail
verstelbare hengen



Detail luxe
beslag



Douglas enkele deur 8-ruits



Deurdikte 40 mm.
Glasdikte 4 mm.
Buitenmaat (bxh) 90x201 cm.
Inbouwmaat (bxh) 85x197 cm.
Deurbreedte 74,6 cm.
Vakverdeling glas is demontabel.
Onbehandeld.
Linksdraaiend 40801 **375,-**
Rechtsdraaiend 40801-R **375,-**
Groen geïmpregneerd.
Linksdraaiend **44801 409,-**
Rechtsdraaiend **44801-R 409,-**



Douglas dubbele deur 8-ruits



Deurdikte 40 mm.
Glasdikte 4 mm.
Buitenmaat (bxh) 169x201 cm.
Inbouwmaat (bxh) 164x197 cm.
Deurbreedte 76,3 cm.
Vakverdeling glas is demontabel.
Onbehandeld 40800 **589,-**
Groen geïmpregneerd **44800 645,-**

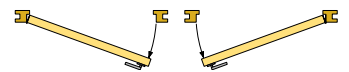

Linksdraaiend

Rechtsdraaiend



— Extra
breed
en hoog!



Douglas enkele deur extra breed en hoog



Deurdikte 48 mm.
Buitenmaat (bxh) 119x209 cm.
Inbouwmaat (bxh) 114x205 cm.
Deurbreedte 103,8 cm.
Onbehandeld.
Linksdraaiend 47100 **549,-**
Rechtsdraaiend 47100-R **549,-**
Groen geïmpregneerd.
Linksdraaiend **48100 595,-**
Rechtsdraaiend **48100-R 595,-**



Douglas dubbele deur extra breed en hoog



Deurdikte 48 mm.
Buitenmaat (bxh) 255x209 cm.
Inbouwmaat (bxh) 250x205 cm.
Deurbreedte 119,7 cm.
Onbehandeld 47105 **845,-**
Groen geïmpregneerd **48105 899,-**



Douglas stelkozijn



Douglas universeel stelkozijn t.b.v. deur. Bestaat uit 2 verticale en 1 horizontale profielplank 2x14 cm.
Onbehandeld 83935 **69,-**
Groen geïmpregneerd **85935 72,50**

Zorgt voor een mooie aansluiting van een deur op een wand met Zweeds rabat. Toe te passen op al onze deuren.

Douglas ramen van zware kwaliteit

Alle ramen en deuren zijn voorzien van rubberen tochtstrips.



Douglas vast raam Prestige

Raamdikte 69 mm.
Met dubbelglas.
Buitenmaat (bxh) 66,4x66,4 cm.
Inbouwmaat (bxh) 61,4x61,4 cm.
Onbehandeld 81600 **159,-**



Douglas zijlicht Prestige

Raamdikte 69 mm.
Met dubbelglas.
Buitenmaat (bxh) 138,4x48,4 cm.
Inbouwmaat (bxh) 131,9x44,4 cm.
Onbehandeld 81605 **169,-**



Douglas draai/kiepraam Prestige

Raamdikte 69 mm.
Met dubbelglas en rubberen tochtstrips.
Buitenmaat (bxh) 84,4x120,4 cm.
Inbouwmaat (bxh) 79,4x113,9 cm.
Onbehandeld 81610 **389,-**



Douglas dubbel uitzetraam Prestige

Raamdikte 69 mm.
Met dubbelglas en rubberen tochtstrips.
Buitenmaat (bxh) 112x120,5 cm.
Inbouwmaat (bxh) 107x114 cm.
Onbehandeld **NIEUW** 51733 **419,-**

Douglas ramen met dubbelglas zijn alleen beschikbaar in onbehandeld douglashout. Prijzen deuren en ramen inclusief kozijn, deurbeslag en dubbelglas.

Douglas deuren van zware kwaliteit

Douglas deuren met dubbelglas zijn alleen beschikbaar in onbehandeld douglashout. Wordt geleverd inclusief kozijn, deurbeslag en dubbelglas. Zo u wilt kunt u de bijgeleverde vakverdeling 6-ruits wel of niet monteren.



Douglas enkele deur 6-ruits prestige

Deurdikte 47 mm.
Met dubbel glas. Onbehandeld.
Linksdraaiend.
Buitenmaat (bxh) 109x221 cm.
Inbouwmaat (bxh) 104x217 cm.
Linksdraaiend 40840 **499,-**
Rechtsdraaiend 40840-R **499,-**



Douglas dubbele deur 6-ruits prestige

Deurdikte 47 mm.
Met dubbel glas. Onbehandeld.
Buitenmaat (bxh) 202x221 cm.
Inbouwmaat (bxh) 197,5x217 cm.
40845 **795,-**



De douglas deuren zijn uitgevoerd met gehard iso glas 4/6/4, kozijn incl. rubber en RVS deurbeslag met kogelscharnieren.

Douglas deuren van zware kwaliteit

NIEUW



Douglas glazen schuifwand enkel Prestige

Deurdikte 47 mm.
Deurbreedte 114 cm.
Veiligheidsglas dikte 6 mm.
Buitenmaat (bxh) 228,5x224 cm.
Inbouwmaat (bxh) 223,5x220 cm.
Onbehandeld **NIEUW** 12881 **950,-**

NIEUW



Douglas glazen schuifwand dubbel Prestige

Deurdikte 47 mm.
Deurbreedte 85 (2x) cm.
Veiligheidsglas dikte 6 mm.
Buitenmaat (bxh) 328,5x224 cm.
Inbouwmaat (bxh) 323,5x220 cm.
Onbehandeld **NIEUW** 12882 **1.650,-**

Douglas ramen en deuren Prestige van top-kwaliteit en uitgevoerd met geïsoleerd glas. Uitermate geschikt voor toepassing in uw buitenverblijf. Zie ook onze specifieke tuinverblijven catalogus 2019.



Hardhouten deuren van zware kwaliteit

Prestige deuren gegrond, dicht of met dubbel glas.



Hardhouten deur Prestige 

Deurdikte 40 mm.
Deurbreedte 93 cm.
Enkele dichte deur, grijs gegrond.
Buitenmaat (bxh) 109x221 cm.
Inbouwmaat (bxh) 103x218 cm.
Linksdraaiend 81500 **515,-**
Rechtsdraaiend 81500-R **515,-**



Hardhouten deur Prestige 

Deurdikte 40 mm.
Deurbreedte 93 (2x) cm.
Dubbele dichte deur, grijs gegrond.
Buitenmaat (bxh) 202x221 cm.
Inbouwmaat (bxh) 196x218 cm.
81505 **869,-**



Hardhouten deur Prestige 

Deurdikte 40 mm.
Deurbreedte 93 cm.
Enkele glasdeur, grijs gegrond.
Buitenmaat (bxh) 109x221 cm.
Inbouwmaat (bxh) 103x218 cm.
Linksdraaiend 81510 **709,-**
Rechtsdraaiend 81510-R **709,-**



Hardhouten deur Prestige 

Deurdikte 40 mm.
Deurbreedte 93 (2x) cm.
Dubbele glasdeur, grijs gegrond.
Buitenmaat (bxh) 202x221 cm.
Inbouwmaat (bxh) 196x218 cm.
81515 **1.329,-**



Hardhouten FSC meranti deuren en kozijn met een grijze grondlaag. Gehard iso glas 4/6/4, kozijn incl. rubber en RVS deurbeslag met kogelscharnieren.

Tip:
Beits of verf altijd beide zijden van een deur om kromtrekken te voorkomen.

Alle deuren zijn voorzien van rubberen tochtstrips. Geef bij uw bestelling aan links- of rechtsdraaiende deur. 147

Vuren deuren

De deur- en raamkozijnen zijn geschikt voor 2,8 cm blokhutten.

Alle ramen en deuren zijn voorzien van rubberen tochtstrips.

Verbeterde
KWALITEIT



Verbeterde
KWALITEIT

Dubbele deur 8-ruits

Buitenmaat (bxh) 169x201 cm.
Inbouwmaat (bxh) 164x197 cm.
Onbehandeld 18275
Groen geïmpregneerd 88275

495,-
559,-



Verbeterde
KWALITEIT

Dubbele deur 4-ruits (met melkglas)

Buitenmaat (bxh) 169x201 cm.
Inbouwmaat (bxh) 164x197 cm.
Onbehandeld 18276
Groen geïmpregneerd 88276

559,-
635,-



Inclusief
losse roedes

NIEUW

Dubbele deur 1-ruits/3-ruits

Opdekdeur met 5-punts sluiting en dubbelglas 4/6/4.
Deurbreedte 77,7 cm.
Deurdikte 47 mm.
Glasdikte 4 mm.
Buitenmaat (bxh) 169x201 cm.
Inbouwmaat (bxh) 164x197 cm.
Onbehandeld **NIEUW** 51412

719,-



Verbeterde
KWALITEIT

Glasdeur 8-ruits



Deurbreedte 74,6 cm.
Deurdikte 34 mm.
Glasdikte 4 mm.
Buitenmaat (bxh) 90x201 cm.
Inbouwmaat (bxh) 85x197 cm.
Alleen linksdraaiend verkrijgbaar.
Onbehandeld 18280 **295,-**
Groen geïmpregneerd 88280 **345,-**



Verbeterde
KWALITEIT

Glasdeur 4-ruits (met melkglas)



Deurbreedte 74,6 cm.
Deurdikte 34 mm.
Glasdikte 4 mm.
Buitenmaat (bxh) 90x201 cm.
Inbouwmaat (bxh) 85x197 cm.
Onbehandeld.
Linksdraaiend 18277 **345,-**
Rechtsdraaiend 18277-R **345,-**
Groen geïmpregneerd.
Linksdraaiend 88277 **389,-**
Rechtsdraaiend 88277-R **389,-**



Verbeterde
KWALITEIT

Glasdeur 6-ruits



Deurbreedte 74,6 cm.
Deurdikte 34 mm.
Glasdikte 4 mm.
Buitenmaat (bxh) 90x201 cm.
Inbouwmaat (bxh) 85x197 cm.
Onbehandeld.
Linksdraaiend 18337 **289,-**
Rechtsdraaiend 18337-R **289,-**
Groen geïmpregneerd.
Linksdraaiend 88337 **339,-**
Rechtsdraaiend 88337-R **339,-**



Verbeterde
KWALITEIT

100 cm deur
extra breed.

Glasdeur 6-ruits



Deurbreedte 97 cm.
Deurdikte 34 mm.
Glasdikte 4 mm.
Buitenmaat (bxh) 114x201 cm.
Inbouwmaat (bxh) 107x197 cm.
Onbehandeld.
Linksdraaiend 51415 **355,-**
Rechtsdraaiend 51415-R **355,-**
Groen geïmpregneerd.
Linksdraaiend 52415 **415,-**
Rechtsdraaiend 52415-R **415,-**



Verbeterde
KWALITEIT

Dichte deur



Deurbreedte 74,6 cm.
Deurdikte 34 mm.
Buitenmaat (bxh) 90x201 cm.
Inbouwmaat (bxh) 85x197 cm.
Onbehandeld.
Linksdraaiend 18282 **269,-**
Rechtsdraaiend 18282-R **269,-**
Groen geïmpregneerd.
Linksdraaiend 88282 **319,-**
Rechtsdraaiend 88282-R **319,-**



Verbeterde
KWALITEIT

100 cm deur
extra breed.

Dichte deur



Deurbreedte 97 cm.
Deurdikte 34 mm.
Buitenmaat (bxh) 114x201 cm.
Inbouwmaat (bxh) 107x197 cm.
Onbehandeld.
Linksdraaiend 51420 **345,-**
Rechtsdraaiend 51420-R **345,-**
Groen geïmpregneerd.
Linksdraaiend 52420 **389,-**
Rechtsdraaiend 52420-R **389,-**



NIEUW

Dubbele dichte deuren

Opdekdeur met 5-punts sluiting.
Deurbreedte 75,4 cm.
Deurdikte 40 mm.
Buitenmaat (bxh) 169x201 cm.
Inbouwmaat (bxh) 164x197 cm.
Onbehandeld **NIEUW** 51422 **685,-**



Inclusief
losse roedes

NIEUW

Enkele deur 1-ruits/3-ruits

Opdekdeur met 5-punts sluiting en dubbelglas 4/6/4.
Deurbreedte 75,4 cm. Deurdikte 47 mm.
Glasdikte 4 mm.
Buitenmaat (bxh) 90x201 cm.
Inbouwmaat (bxh) 85x197 cm.
Onbehandeld.
Linksdraaiend **NIEUW** 51411 **425,-**



NIEUW

Dichte deur

Opdekdeur met 5-punts sluiting.
Deurbreedte 75,4 cm.
Deurdikte 40 mm.
Buitenmaat (bxh) 90x201 cm.
Inbouwmaat (bxh) 85x197 cm.
Onbehandeld.
Linksdraaiend **NIEUW** 51421 **379,-**

Vuren ramen



Alle ramen en deuren zijn voorzien van rubberen tochtstrips.

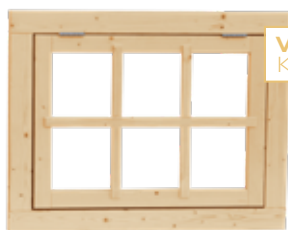

Verbeterde
KWALITEIT

Uitzetraam 6-ruits

Raamdikte 34 mm.
Glasdikte 4 mm.
Buitenmaat (bxh) 90x70 cm.
Inbouwmaat (bxh) 85x64 cm.
Onbehandeld 18348 **149,-**
Groen geïmpregneerd 88348 **175,-**



Verbeterde
KWALITEIT

Dubbel uitzetraam

Raamdikte 34 mm.
Glasdikte 4 mm.
Buitenmaat (bxh) 141x84 cm.
Inbouwmaat (bxh) 137x77 cm.
Onbehandeld 51730 **249,-**
Groen geïmpregneerd 52730 **279,-**



Verbeterde
KWALITEIT

Inclusief
kozijn
69 mm

Uitzetraam 9-ruits

Raamdikte 34 mm.
Glasdikte 4 mm.
Buitenmaat (bxh) 90x136 cm.
Inbouwmaat (bxh) 85x130 cm.
Onbehandeld 18347 **185,-**
Groen geïmpregneerd 88347 **209,-**





Draai-kiepraam

Raamdikte 68 mm.
 Dubbelglas 4/6/4.
 Buitenmaat (bxh) 84,4x120,4 cm.
 Inbouwmaat (bxh) 79,4x113,9 cm.
 Onbehandeld **NIEUW** 51731 **369,-**



Dubbel uitzetraam (met dubbel glas)

Raamdikte 68 mm.
 Dubbelglas 4/6/4.
 Buitenmaat (bxh) 112x120,5 cm.
 Inbouwmaat (bxh) 107x114 cm.
 Onbehandeld **NIEUW** 51732 **389,-**



Vast raam (met blank glas)



Raamdikte 69 mm.
 Glasdikte 4 mm.
 Buitenmaat (bxh) 72x45 cm.
 Inbouwmaat (bxh) 67x38 cm.
 Onbehandeld 18352 **69,-**
 Groen geïmpregneerd 88352 **89,-**



Vast raam (met melkglas)



Raamdikte 69 mm.
 Glasdikte 4 mm.
 Buitenmaat (bxh) 72x45 cm.
 Inbouwmaat (bxh) 67x38 cm.
 Onbehandeld 18354 **75,-**
 Groen geïmpregneerd 88354 **85,-**

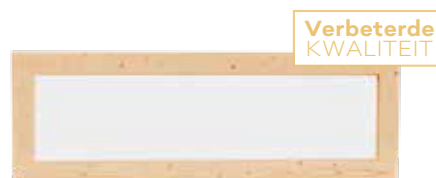

Zijlicht (met melkglas)



Raamdikte 69 mm.
 Glasdikte 4 mm.
 Buitenmaat (bxh) 155x51,5 cm.
 Inbouwmaat (bxh) 150x45 cm.
 Onbehandeld 19775 **119,-**
 Groen geïmpregneerd 88775 **139,-**

Accessoires



Palensteunen verzinkt

7x7x75 cm	19011	6,75
9x9x75 cm	19012	8,95
12x12x90 cm	19015	12,50



Vloerpaalhouder

Verzinkt.		
7x7 cm	19026	4,15
9x9 cm	19027	4,95
12x12 cm	19028	8,50



L-beslag

Per 4 stuks verpakt.		
Geel verzinkt	19007	1,45
RVS	19019	3,95
Zwart gepoedercoat	19036	4,50

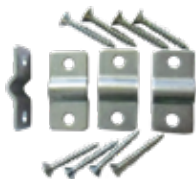

Montagebeslag

Set à 4 stuks voor betonijzermatten en wilgentenenmatten.	19010	1,25
---	-------	-------------



Regenwater afvoerbeugel

13,7x11x13,7 cm	19018	2,79
-----------------	-------	-------------



Combi tuinschermsteun

Geel verzinkt.		
Scherensteun.		
71 mm combi	19029	0,75
Scherensteun.		
91 mm combi	19030	0,89



Steunwiel t.b.v. houten poort

Geveerd.		
Hoogte 38 cm	19074	57,50

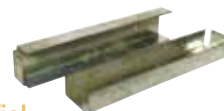

U-profiel

T.b.v. betonplaatbevestiging rechtstreeks aan een muur of het creëren van een T-opstelling.		
Per stuk	19025	5,95



Unibeslagset

T.b.v. betonpaal 10x10 cm met doorgeboorde gaten.		
Verzinkt	19024	1,79
RVS	19050	4,49
Zwart gepoedercoat	19035	4,79

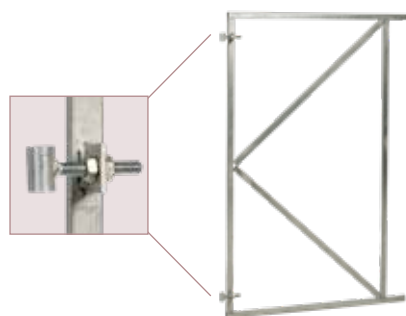

Stalen poortframe

Vuurverzinkt verstelbaar.		
90x155 cm	07630	57,95
100x100 cm	07625	49,95
100x155 cm	07624	61,95
120x155 cm	07635	71,50
150x155 cm	07640	83,95

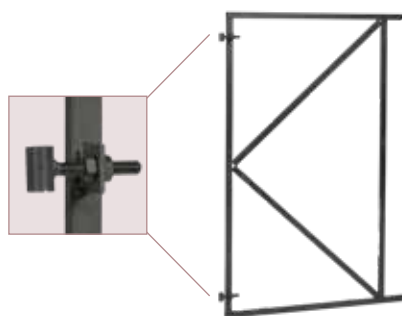

Stalen poortframe zwart

Zwart gecoat.		
100x155 cm	07655	66,50

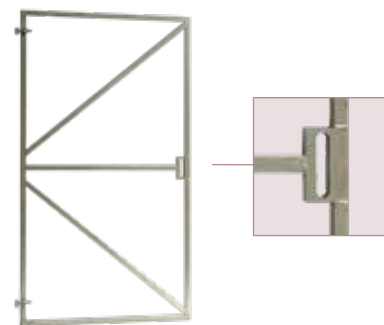

Stalen poortframe

Met uitsparing voor slotkast. Ideaal voor poort met horizontale planken.		
Vuurverzinkt. Verstelbaar.		
100x180 cm	07650	72,95

Hang- en sluitwerk



Klinkstel

Aluminium klinkstel met cilinderslot t.b.v. poort op stalen frame. Incl. duimen.

19005 **48,50**



Klinkstel

RVS luxe klink, slotkast en cilinderslot. Excl. duimen.

19100 **52,50**



Klinkstel

RVS klinkstel deluxe cilinderslot t.b.v. poort op stalen frame. Incl. duimen.

19041 **58,50**



Klinkstel

Boeren klinkstel met kelderband-slot t.b.v. poort op stalen frame.

19006 **25,75**



NIEUW

Poortbeslag RVS Deluxe

Set voor Tuindeuren in RVS uitvoering (dag- en nachtslot compleet), cylinder 35x35 mm met 3 sleutels, RVS deurschild en deurkruk.

NIEUW 19053 **48,95**



Deurbeslag

Voor alle plankendeuren met houten frame. Incl. duimen.

19002 **42,50**



Duim

Verzinkt. T.b.v. deuren en poorten. Rond 16, per 2 stuks

19095 **4,15**



Duim zwart

Zwart gecoat. T.b.v. deuren en poorten. Rond 16, per 2 stuks

19076 **5,85**



Poortbeslag

T.b.v. hardhouten plankendeur. Incl. duimen.

19013 **42,95**



Verstelbare heng

Verzinkt. Lengte heng 65 cm, verstelbaar tot max. 70 cm. T.b.v. deuren en poorten. Per stuk

86815 **15,95**



Verstelbare heng

Zwart gecoat. Lengte heng 65 cm, verstelbaar tot max. 70 cm. T.b.v. deuren en poorten. Per stuk

86810 **18,50**

Koppelprofielen



Koppelprofielen (per 2 stuks verpakt)

Met de koppelprofielen bouwt u gemakkelijk uw eigen pergola of afscheiding. De koppelprofielen zijn beschikbaar in de afmeting 11,5x11,5 cm.

- Materiaal: Staal.
- Behandeling: Poedercoat.
- Kleur: Antraciet/zwart.
- Inclusief: Bouten en afdekdoppen.
- Verpakking: 2 stuks.



Hoekprofiel

27145 **67,50**



T-profiel

27155 **60,95**



Vloerprofiel

27160 **56,95**



Muurprofiel

27150 **44,95**

Hoekverbindingen kunt u ook maken met stalen koppelprofielen.

Paalornamenten

Voor een fraaie afwerking



Paalornament

Bol op plaat metaal verzinkt.
7x7 cm
9x9 cm

19501
19502

2,79
3,85

Bol op plaat koper.
7x7 cm

19508

8,70

Bol op plaat zwart geëpoxeerd.
7x7 cm
9x9 cm

19506
19505

2,69
3,95



Paalornament

Piramide metaal verzinkt.
7x7 cm
9x9 cm

19503
19504

1,55
1,85

Piramide koper.
7x7 cm
9x9 cm

19511
19512

4,25
7,40

Piramide zwart geëpoxeerd.
7x7 cm
9x9 cm

19509
19510

1,70
2,15



Paalornament

Piramide hout.
7x7 cm
9x9 cm

19517
19518

1,75
2,25

Bol op plaat hout.
8x8 cm
10x10 cm

19514
19513

3,35
4,35

Peer op plaat hout.
8x8 cm
10x10 cm

19515
19516

3,95
4,60

Bevestiging



Douglas doken

24 stuks met speedboor, ø 22 mm
2,2x2,2x4,5 cm.
Onbehandeld

25155 **33,50**



Terrasschroef

Doosje à 100 stuks. Torx schroef,
wordt geleverd met bijpassende
bit. Edelstaal, RVS 410. T.b.v.
terrasplanken 25/28 mm dik.
5x60 mm

25091 **15,65**



Schroef met zwarte kop

Doosje à 200 stuks. Zwart
gepoedercoat. T.b.v. het vastschroeven
van zwarte planken en schermen.
3x45 mm

19081 **18,95**



Gebintschroeven

Doosje à 25 stuks, incl. bit torx.

Geel verzinkt.

8x100 T40

8x200 T40

25098

19033

16,65

42,50



RVS spaanplaatschroeven

Doosje à 200 stuks.

4x35 mm

5x60 mm

19021

19022

11,30

28,50

Alles voor uw dak



Shingles

Per pak van 3 m² shingles.

Groen

18330

32,50

Grijs

18336

32,50

Rood

18331

32,50

Zwart

18332

32,50

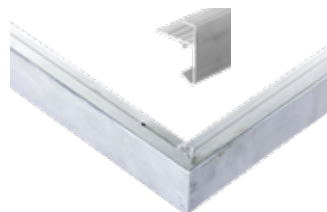

Aluminium daktrimset hoekmodel t.b.v. platdak

Bestaande uit 4 hoekstukken,
trimmen, bevestigingsmaterialen
en handleiding.

350x350 cm

40091

92,50

505x350 cm

40095

115,-

605x450 cm

40098

129,-

905x450 cm

40099

165,-

1250x600 cm

40071

189,-

1500x600 cm

40073

205,-

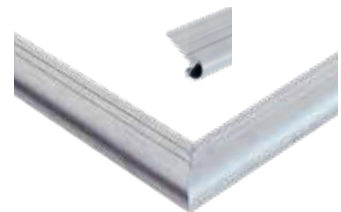

Aluminium daktrimset met ronde kraal 2,6 cm t.b.v. platdak

Bestaande uit 4 hoekstukken,
trimmen, bevestigingsmaterialen
en handleiding.

350x350 cm

41100

195,-

505x350 cm

41105

255,-

605x450 cm

41110

315,-

905x450 cm

41115

375,-

1250x600 cm

41130

435,-

1500x600 cm

41135

515,-



Hemelwaterafvoer

PVC ø 8 cm, 275 cm, lang. Incl. 2 klemmen, 2 bochten en bevestigingsmaterialen.
25380 **37,50**



Hemelwaterafvoer

Verzinkt ø 8 cm, 275 cm, lang. Incl. 2 klemmen, 2 bochten en bevestigingsmaterialen.
25385 **73,50**



Dakgootset antraciet

Dakgootset basis set antraciet. Mastgoot van 200 cm, 5 beugels voor montage op dakbeschoot, eindschot, onderuitloop eindschot in 1, HWA buis 200 cm lang, 2 beugels t.b.v. HWA, 2 bochten 45 graden, 15 spaanplaatschroeven 3,5x15 mm RVS en lijm.
25290 **75,-**



Dakgootset uitbreidingsset antraciet

Dakgootset uitbreidingsset antraciet. Mastgoot van 200 cm, 5 beugels voor montage op dakbeschoot, 2 eindschotten, 15 spaanplaatschroeven 3,5x15 mm RVS, 2 verbindingstukken en lijm.
25291 **49,50**



Dakleer

10 m¹ 18346 **29,95**
15 m¹ 18396 **44,95**

Trasramen



Trasramen hebben een lange levensduur, bestaan uit een composit van polyester en glasvezel, zijn licht van gewicht en 1,4 cm dik. De steenstrips worden handmatig verlijmd op de plaat.

Voordelen:

- U hoeft geen fundering meer te metselen.
- Kan direct op de grond worden geplaatst.
- Het hout van de wand komt niet in contact met de grond, waardoor u geen last heeft van optrekkend vocht.

Trasramen met steenstrips

Trasraam A type steenstrip 178,5x34 cm	83610	175,-
Trasraam B type steenstrip 228,5x34 cm	83615	225,-
Trasraam C type steenstrip 278,5x34 cm	83620	275,-
Trasraam D type steenstrip 328,5x34 cm	83625	319,-
Trasraam E type steenstrip 371,0x34 cm	83630	365,-



Trasramen hebben een lange levensduur, bestaan uit een composit van polyester en glasvezel, zijn licht van gewicht en 1,4 cm dik.

Voordelen:

- U hoeft geen fundering meer te metselen.
- Kan direct op de grond worden geplaatst.
- Het hout van de wand komt niet in contact met de grond, waardoor u geen last heeft van optrekkend vocht.

Trasramen met grijs stucwerk

Trasraam A type grijs stucwerk 178,5x34 cm	83635	145,-
Trasraam B type grijs stucwerk 228,5x34 cm	83640	185,-
Trasraam C type grijs stucwerk 278,5x34 cm	83645	219,-
Trasraam D type grijs stucwerk 328,5x34 cm	83650	265,-
Trasraam E type grijs stucwerk 371,0x34 cm	83655	299,-



Fundamentbalken



Hardhouten start-blokhutprofiel

Zeer duurzaam, voor een langere levensduur van uw tuinhuis of blokhut.

2,7x6,5x300 cm 14062 **19,95**
2,7x6,5x400 cm 14064 **26,95**



Fundamentbalk hardhout

De balk is gevingerlast en verlijmd en zal daarom stabiel blijven en niet snel kromtrekken.

4x8,5x300 cm 14076 **32,50**

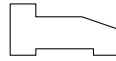

Fundamentbalk grenen

Groen geïmpregneerd.
4,5x9x300 cm 18490 **10,95**

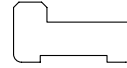

Composiet fundamentbalk

4x7,5x300 cm 14087 **21,50**

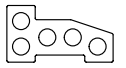

Betonpoeren

Betonpoeren staan garant voor een goed fundament.

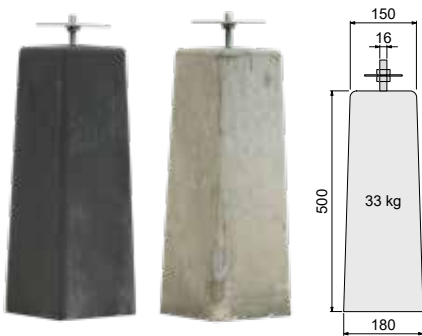

Betonpoer antraciet en grijs

T.b.v. standers overkappingen. Met afgeronde bovenkant (afmeting bovenzijde: 15x15 cm). Inclusief verzinkte plaat 10x10 cm met gelaste moer M16. Gewicht ca. 33 kg. 18x18x50 cm.

Antraciet 13008 **34,50**
Grijs 13009 **33,95**

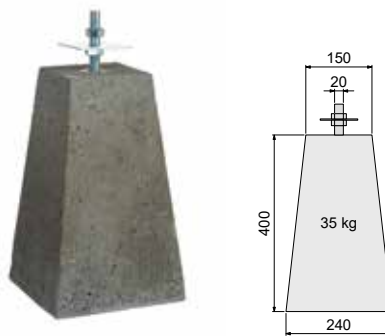

Betonpoer verstelbaar

T.b.v. standers overkappingen. De betonpoer wordt geleverd met plaat en stelmoer, inclusief huls M20. Gewicht: ca. 35 kg. 24/15x40 cm

13001 **36,95**

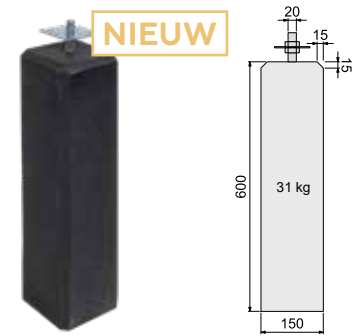

Betonpoer antraciet

T.b.v. standers overkappingen. Met vellingkant. Inclusief verzinkte verstelbare plaat 8,5x8,5 cm met 2 losse moeren M20. Gewicht ca. 31 kg. 15x15x60 cm

NIEUW 13010 **36,50**

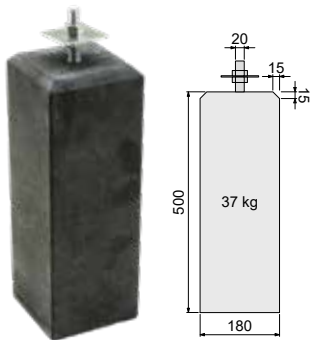

Betonpoer antraciet

T.b.v. standers overkappingen. Met vellingkant. Inclusief verzinkte verstelbare plaat 8,5x8,5 cm met 2 losse moeren M20. Gewicht ca. 37 kg. 18x18x50 cm

13007 **36,95**

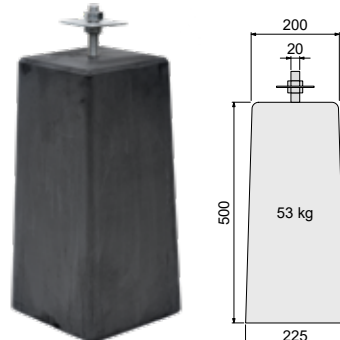

Betonpoer XL

T.b.v. standers overkappingen. Met afgeronde bovenkant (afmeting bovenzijde: 20x20 cm.) De betonpoer wordt geleverd inclusief huls M20. Gewicht ca. 53 kg. 22,5x22,5x50 cm

13043 **41,50**

Ideaal voor douglas palen 20x20 cm.

Ook kunt u i.p.v. de verzinkte verstelbare plaat 8,5x8,5 cm kiezen voor de alternatieve paalsteen, art.nr. 19043.

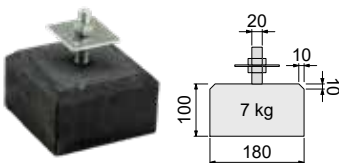

Betontegel antraciet

T.b.v. standers overkappingen. Met vellingkant. Inclusief verzinkte verstelbare plaat 8,5x8,5 cm met 2 losse moeren M20. Gewicht ca. 7 kg. 18x18x10 cm

13006 **27,95**



Verstelbare vloerpaalhouder

Inclusief verzinkte verstelbare plaat 8,5x8,5 cm met 2 losse moeren M16.

19085 **7,60**



Alternatieve paalsteen

Passend bij art.nrs. 13001, 13006, 13007 en 13043. Verzinkte verstelbare paalsteen 8,5x11-15 cm met 2 losse moeren M20. Meerprijs alternatieve paalsteen.

19043 **13,15**





TUIN- VERBLIJVEN

Het assortiment van Woodvision en Hillhout omvat een uitgebreid scala aan Tuinverblijven en Livings. Voor het volledige overzicht is een specifieke tuinverblijven catalogus beschikbaar. Vraag er naar bij uw dealer of kijk op onze website.



Voor meer informatie en alle mogelijkheden zie onze specifieke tuinverblijven catalogus of kijk op onze website.



Hillhout komt dit tuinseizoen met een prachtig scala aan noviteiten op het gebied van modulaire tuinverblijven.

Hillhout

Zadeldak Modulair Excellent

NIEUW



Voor meer informatie en alle mogelijkheden zie onze specifieke tuinverblijven catalogus of kijk op onze website.





HillhouT

Tuinkamer Excellent

NIEUW

De Hillhout Tuinkamer Excellent is beschikbaar in onderstaande kleuren:



Kapschuur Modulair Excellent

NIEUW

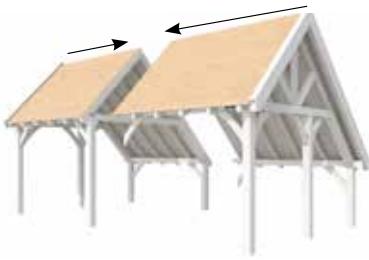

Kies een kleur, en kies vervolgens een linkerdeel, een rechterdeel en eventueel een tussenstuk.



HillhouT



NIEUW

Tuinhuys Portland en Brisbane Excellent

Een nieuw vuren houten tuinhuis, strak uitgevoerd met verticale wanden en beschikbaar in meerdere kleuren en kleurcombinaties.

HillhouT

Hillhout Livings



HillhouT

Impressie van meer mogelijkheden



Woodvision[®]
TUINHOUT

**Douglasvision
buitenverblijven
Modulair**



Douglasvision hoekmodel Modulair

NIEUW MODEL BINNEN HET ASSORTIMENT KAPSCHUREN



Kapschuren



Tuinhuizen



Carports



Veranda's



Paviljoens
en priëlen



Blokhutten

Voor meer informatie en alle mogelijkheden zie onze specifieke tuinverblijven catalogus of kijk op onze website.



Ons hout



Uiteenlopende houtsoorten

Hout is een prachtig natuurproduct met specifieke eigenschappen. Naast dat hout bijzonder duurzaam is, is het goed te bewerken tot vele fraaie constructies voor uw tuin.

Douglashout

Onze douglas producten worden gemaakt van duurzaam douglashout. Douglashout valt in duurzaamheidsklasse 3 en is daarmee één van de duurzaamste houtsoorten in Europa. Het kan daardoor onbehandeld worden gebruikt, maar naar wens ook geïmpregneerd worden.

Scandinavisch vuren

Scandinavisch vuren heeft door zijn langzame groeitijd een fijne houtnerf. Het heeft hierdoor een sterke en gelijkmatige structuur. Het hout staat bekend om zijn uitstekende kwaliteit en laat zich gemakkelijk bewerken

Hardhout

Hardhout is duurzaam en sterk. De rood-bruine kleur geeft een warme uitstraling. Hardhout is van nature bestand tegen vocht en aantasting door houtschimmels. Ons hardhout is afkomstig uit duurzaam beheerde bosgebieden.

De verschillende soorten hardhout hebben hun eigen specifieke eigenschappen wat ze meer of minder geschikt maakt voor bepaalde toepassingen. Voor deuren en kozijnen wordt gebruik gemaakt van Meranti hardhout. Onbehandeld hardhout zal na verloop van tijd vergrijzen (en eventueel vervuilen) dit kan tegengegaan worden door het te behandelen met hardhoutolie.

Europees grenen

Deze houtsoort wordt o.a. toegepast voor tuintimmerhout en schuttingen. Indien grenen buiten wordt gebruikt, verdient het aanbeveling, in verband met het vrijwel altijd aanwezige niet-duurzame spint, het hout te verduurzamen. Woodvision impregneert haar grenen tuinhout onder KOMO-keur. Eenvoudig te bewerken.

Over douglashout

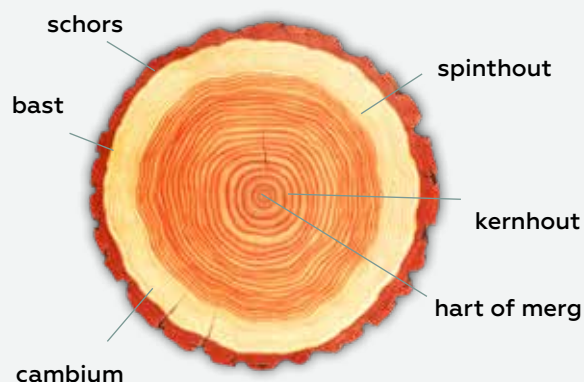

Eigenschappen

- Een van de hardste Europese naaldhoutsoorten.
- Nerf is fijn tot matig grof.
- Ook onbehandeld een lange levensduur.
- Na droging wordt douglas steeds harder.
- Kleur kernhout roodbruin, kleur spinthout geelachtig.
- Onbehandeld douglas zal relatief snel vergrijzen. Om vergrijzing te voorkomen dient u direct na montage het hout te behandelen met de Woodvision douglasbeits. Voor meer informatie zie www.woodvision.nl.
- In geval van grondcontact dient douglashout onder hoge druk groen geïmpregneerd (KOMO) te worden, alleen dan is een langere levensduur te garanderen.

Verwerking

- Bij bevestiging d.m.v. schroeven of nagels wordt voorboren aangeraden.
- Schroeven met speciale boorpunt verkrijgbaar.
- Douglas is goed te verlijmen.
- Goed te verwerken met scherp gereedschap.

Toepassingen

- Veelal gebruikt voor houten constructies buitenshuis, zoals veranda's, pergola's, vlonders, meubels, bruggen en schuttingen.

Onderhoud van douglashout

- Voor producten t.b.v. behandeling zie pagina 133.

Tips voor onze houtproducten



Houteigenschappen en -karakter

Hout heeft per houtsoort specifieke eigenschappen en karakter. Het kan zodoende onder bepaalde omstandigheden zoals veranderende luchtvochtigheid "werken". Dit heeft invloed op de maatvastheid van het product, maar heeft overigens geen invloed op de duurzaamheid van het product.

Het is mogelijk dat u het volgende in het hout kunt aantreffen:



Naden, noesten en kwasten

Jaarringen, naden en kwasten behoren tot het karakter van het hout. Kwasten en noesten in de stam zijn het gevolg van zijtakken van de boom. De hoeveelheid en het soort kwasten is afhankelijk van de houtsoort. Jaarringen zeggen iets over de leeftijd van de boom.

Tip! Losse noesten of kwasten kunnen altijd met houtlijm opnieuw vastgezet worden.



Uitzetten, krimpen en scheurvorming

Door vocht of droogte ontstaat volumeverandering waardoor hout kan uitzetten of krimpen, waardoor scheurtjes kunnen ontstaan. Hoe hoger de duurzaamheidsklasse hoe kleiner de droogtescheuren. Het werken van hout gebeurt overigens alleen onder vochtige omstandigheden of ongelijkmatig indrogen van hout.

Tip! Zorg ervoor dat hout kan "ademen" door het tijdig uit de verpakking te halen alvorens het te gebruiken en laat het niet in de volle zon liggen.



Kleurverschil / vergrijzen

Bij het verduurzamen (impregneren) worden diverse kleurstoffen in het hout ingebracht. Afhankelijk van het hout en van de opslag komen deze pigmenten boven. Deze kleurverschillen zullen onder invloed van zonlicht langzaam verdwijnen. Na verloop van tijd zal - zelfs geïmpregneerd - hout, onder invloed van het ultraviolet in het zonlicht lichter worden en vergrijzen. Het vergrijzen van hout is een langzaam proces.



Schimmel (witte vlekken)

Oppervlakkige schimmelvlekken in hout kunnen ontstaan wanneer natte delen enige tijd dicht opeengestapeld liggen, wat tijdens productie en transport het geval kan zijn.

Tip! Schimmel is eenvoudig te verwijderen met een schoonmaakmiddel (bijvoorbeeld azijn of bleekwater) of een speciaal schimmel verwijderend middel. Overigens zal het in de loop van de tijd door het weer verdwijnen.



Witte en groene vlekken (zoutvlekken)

Bij geïmpregneerd hout kan het lijken alsof er zoutvorming aan de oppervlakte van het hout optreedt. Deze verkleuring van wit en groenachtige plekken ontstaat in combinatie van impregneermiddel en hars. Deze vlekken verdwijnen vanzelf.

Tip! Eenvoudig met een vochtige doek te verwijderen.



Hars

Ter bescherming van virussen en infecties maakt een boom hars aan. Dit is een natuurlijk verschijnsel en de hoeveelheid hars kan per boom flink verschillen. Nadat hars is uitgehard kan het eenvoudig worden verwijderd. Op grenen hout zijn doorgaans groene spikkels aanwezig door vermenging van hars met impregniatiemiddel.

Tip! Groene spikkels zijn met een borstel eenvoudig te verwijderen. Het is mogelijk eventuele harsdruppels voorzichtig weg te schrapen of met terpentijn te verwijderen.



Bloeden

Met name tropisch hardhout kan vloeistoffen lekken, welke soms wit, rood of bruin van kleur zijn. Deze stoffen zijn ongevaarlijk maar kunnen wel vlekken geven op onderliggend werk of zich vermengen met de aangebrachte verflaag. Het zogenaamde "bloeden" stopt na verloop van tijd vanzelf.

Tip! Werk alleen met goed gedroogd hout. Plaats bij voorkeur twee grondlagen op terpetinebasis met droogtijd van 24 uur. Toch vlekken? Die verdwijnen met de tijd door de regen of m.b.v. bleekwater.



Kernhout en spint

Een boom bevat spint- en kernhout. Het kernhout dient voor de stevigheid, terwijl spint de voedingsstoffen transporteert. Het spint heeft bij sommige houtsoorten, zoals grenen en douglas, een lichtere kleur. Constructiehout bestaat voor een deel uit spint, kleine delen zoals latten en planken kunnen meer spint bevatten. Van nature is spinthout minder duurzaam.



Mini boorgaatjes (Pinholes)

Tijdens de groei van een boom dringen sporadisch kleine insecten de boom binnen, op zoek naar voedzame sapstromen. Hierbij boren ze kleine (sub-millimeter) gaatjes in het hout, welke pas zichtbaar worden wanneer het hout wordt verzaagd. Insecten overleven niet in dood hout en vormen dus geen bedreiging voor de duurzaamheid van het hout. Het meest komen pinholes voor in hardhout, maar kan in alle houtsoorten in wisselende hoeveelheid voorkomen.

Maatvastheid

De afwerking van een houtproduct bepaalt de tolerantie van het eindproduct. Bij fijnbezaagd hout zijn maatafwijkingen in de doorsnedematen (hoogte en breedte) toegestaan van ca. 5 mm. Voor de lengterichting geldt; tot 10 mm korter dan de nominale maat is toegestaan, maar mogelijk zijn delen langer dan vermeld.

Geschaafd hout heeft een kleinere tolerantie dan fijnbezaagd hout, mede doordat het gedroogd wordt. Maatafwijkingen in de doorsnedematen (hoogte en breedte) van 2 mm zijn toegestaan. Voor de lengterichting geldt; tot 10 mm korter dan de nominale maat is toegestaan. Overlengte kan voorkomen.

Impregneren

U kunt uw tuinhout laten impregneren, u krijgt hiermee een goede behandeling tegen rot en schimmel. Het grote voordeel van impregneren is dat alle onderdelen geheel behandeld worden. Er bestaan twee methodes van impregneren. Impregneren onder hoge druk en dompelen. Beide methodes verduurzamen het hout en zorgen voor een betere bestendigheid.

Impregneren onder hoge druk

Om hout een duurzaam karakter te geven wordt veel van ons hout in eigen beheer onder druk en vacuüm geïmpregneerd. Door de methode van impregnatie is hout beter bestand tegen water, schimmel en houtrot en neemt de levensduur t.o.v. onbehandeld hout toe.

Veel van onze producten worden onder KOMO-keur geïmpregneerd. Bij KOMO-keur impregneren wordt het impregneermiddel onder hoge druk in het hout geperst. Dit proces gebeurt in een grote ketel. De ketel wordt eerst vacuüm getrokken, waarna deze gevuld wordt met impregneermiddel. Wanneer de ketel vol is, wordt er flinke druk op gezet, waardoor het impregneermiddel goed in het hout geperst wordt. Dit proces wordt door een computer geregeld. Deze meet het aantal liters dat verbruikt wordt.

Nadat het benodigde aantal liters is verwerkt, loopt de ketel leeg en is het hout onder KOMO-keur verduurzaamd. Wanneer een product op deze wijze is geïmpregneerd, behoeft deze geen verdere behandeling. Het is onderhoudsvrij. Echter, na verloop van tijd zal onbeschilderd hout van kleur veranderen door de invloed van het ultraviolet in het zonlicht en op vochtige plaatsen kan een groene aanslag ontstaan. Het is daarom altijd zinvol om te kiezen voor een laatste kleur of transparante afwerking. Belangrijk is een product vrij van de grond te plaatsen ter voorkoming van optrekkend vocht.



Geïmpregneerd

Hoe lang blijft verduurzaamd hout goed?

Afhankelijk van het soort hout en de methode van verduurzaming wordt de levensduur van uw hout aanzienlijk verlengd ten opzichte van onbehandeld hout.

Is verduurzaamd hout veilig?

Hout dat professioneel is verduurzaamd is veilig toe te passen. Gebruik bij voorkeur roestvrij bevestigingsmateriaal als spijkers en schroeven omdat het anders kan gebeuren dat na verloop van jaren het hout nog in prima conditie is terwijl de bevestigingsmaterialen aan roest onderhevig zijn.

Impregneren door middel van dompelen

De dompeltechniek is een populaire techniek om tuinhout te verduurzamen. Deze techniek wordt gebruikt voor zwarte impregnatie. Hout wordt in een groot bad -enkele tientallen minuten- ondergedompeld in impregneermiddel. Dit geeft het hout de gelegenheid om zoveel mogelijk impregneermiddel op te nemen. Soms is het hout zo vers, en daardoor nog wat vochtig, dat het minder goed het impregneermiddel opneemt. De kwaliteit van de dompeltechniek is daardoor afhankelijk van het vochtgehalte in het hout. Het maakt het daarnaast lastig een egale kleur krijgen. Desondanks geeft deze methode het hout een mooie zwarte kleur en laat de houtstructuur goed zichtbaar. Wanneer planken overdekt, bijvoorbeeld onder een overkapping, worden geplaatst zullen deze minimaal verkleuren. Het biedt eveneens een goede grondlaag om eventueel nog verder af te werken indien gewenst.

Impregneerkleuren

Impregneren is mogelijk in een aantal kleuren.

Kleur

Kleurloos
Groen
Zwart

Techniek

(onder hoge druk)
(onder hoge druk)
(dompelen)

De kleur zal na enkele maanden in intensiteit afnemen. Hoe meer zonlicht, hoe meer verkleuring plaats zal vinden. Wanneer u dit tegen wilt gaan kunt u het tuinhout nabehandelen met beits (bijvoorbeeld van Hermadix).



Spuitwerk

Woodvision douglas gespoten Zweeds rabatdelen en planken worden rondom in kleur gespoten.

Door toepassing van hoogwaardige bindmiddelen wordt het oppervlak vochtregulerend beschermd en biedt het weerstand tegen schadelijke weersinvloeden, UV-straling en (blauw)schimmel.

Doordat gebruik wordt gemaakt van de meest moderne spuitbaan en er gespoten wordt onder de meest ideale en gecontroleerde omstandigheden wordt een egaal dekkende verflaag verkregen. Ieder gespoten onderdeel bevat daardoor dezelfde kwaliteit.

Beitsen

Wanneer tuinhout niet geïmpregneerd of behandeld is, is het mogelijk om uw tuinhout te verduurzamen door het zelf te beitsen. Door het gebruik van een transparante beits of een dekkende beits is het mogelijk de levensduur te verlengen. Transparant wil zeggen dat de houtnerf zichtbaar blijft na het beitsen. Het is aan te bevelen om tuinhout één keer in de 3 à 5 jaar opnieuw te beitsen.

GEMAKKELIJK BEITSEN MET HERMADIX

HERMADIX

VERVEN & BEITSEN

- ✓ DUURZAME BESCHERMING
- ✓ GEEN NARE VERFLUCHT
- ✓ MAKKELIJK VERWERKBAAR
- ✓ SNEL DROOG



DOUGLASOLIE

Voor douglas en lariks hout

Een watergedragen douglasolie op basis van speciale oliën waarbij het natuurlijke karakter van het hout behouden blijft en vergrijzing wordt voorkomen. Het heeft een goede verankering in het hout, hierdoor is bladderen uitgesloten. Toepasbaar op bijvoorbeeld schuttingen, schuren en overkappingen. Verkrijgbaar in de kleuren Naturel, Smoke White en Dim Grey.



IMPRALINE BIELZENZWART

Voor meerdere houtsoorten

Impraline Bielzenzwart is ideaal om in een laag een mooie, matglanzende zwarte kleur te verkrijgen. Het is makkelijk te verwerken en geeft geen nare verflucht. Geschikt voor vele (grove) houtsoorten én toepasbaar op bijvoorbeeld schuren en overkappingen.



TUINDECORATIEBEITS

Voor geïmpregneerd hout

Met Hermadix Tuindecoratiebeits geeft u uw geïmpregneerde tuinhout gemakkelijk een mooie kleur. U kunt het aanbrengen op zowel nieuw als oud hout. Het is snel te verwerken, omdat u niet hoeft te schuren en Tuindecoratiebeits snel drogend is.

VOOR MEER INFORMATIE KUNT U KIJKEN OP WWW.HERMADIX.NL



Woodvision B.V. gevestigd in Kampen, ontwikkelt en produceert kwalitatief hoogwaardige tuinhoutproducten om het buitenleven voor iedereen zo optimaal mogelijk te laten zijn.

De passie voor hout is de basis van ons bedrijf en tot op de dag van vandaag onze drijfveer. Met 85 werknemers wordt dagelijks gewerkt om met de merken Woodvision en Hillhout voor elke situatie en wens de juiste beleving te creëren. Hierin zijn we trendsettend en innovatief met een veelzijdige collectie van ca. 6500 producten. Woodvision biedt de consument een meer landelijk, robuustere en stoere uitstraling, terwijl Hillhout gericht is op moderne, eigentijdse en strakke uitstraling.

In Nederland en België werkt Woodvision B.V. samen met een uitgebreid dealernetwerk om u van het beste en mooiste tuinhout te voorzien.

**Woodvision**
TUINHOUT

Hillhout

IN een NOTENDOP

- Ca. 6500 tuinhoutproducten
- Hoge kwaliteitseisen
- 2 merken
- 85 werknemers
- Grote service & flexibiliteit
- ca. 70.000 m²
- Maatwerk en advies
- Eigen zagerij, productie en impregneerinstallaties





Kleur

De kleuren van onze producten kunnen afwijken van de kleuren op de foto's. Hout is een natuurproduct en dus niet kleurvast, bovendien wordt ons zacht hout verduurzaamd (geïmpregneerd) wat van invloed is op de houtkleur. Hout kan onder invloed van het weer en door vochtdoorslag gaan verkleuren. Om dit te voorkomen kunt u onze producten beitsen of schilderen. Laat u adviseren door de dealer. In deze catalogus vindt u veel inspirerende voorbeelden met geverfde producten.

Afmetingen / constructie

Alle maten zijn bij benadering aangegeven. Hout is een natuurproduct en daarom nooit exact wat betreft maatvoering. Constructie-, materiaal- en modelwijzigingen zijn voorbehouden.

Deze collectie is geldig t/m 31 december 2019, zolang de voorraad strekt. Alle maten zijn bij benadering aangegeven. Prijs-, materiaal- en modelwijzigingen voorbehouden. Foto's kunnen afwijken van de werkelijkheid. Genoemde prijzen zijn adviesverkoopprijzen inclusief BTW.

Niets uit deze uitgave mag zonder voorafgaande schriftelijke toestemming van de uitgever worden openbaar gemaakt of verveelvoudigd, waaronder begrepen het reproduceren door middel van druk, offset, fotokopie of microfilm of in enige digitale, elektronische, optische of andere vorm of (en dit geldt zo nodig in aanvulling op het auteursrecht) het reproduceren ten behoeve van een onderneming, organisatie of instelling of voor eigen oefening, studie of gebruik welk(e) niet strikt privé van aard is of voor het overnemen in enig dag-, nieuws- of weekblad of tijdschrift (al of niet in digitale vorm of online) of in een RTV-uitzending.



Het keurmerk voor verantwoord bosbeheer



Het keurmerk voor producten afkomstig uit goed beheerde bossen. FSC Supplier - CU-COC-808490 FSC Trademark®. Forest Stewardship Council A.C.

Dit magazine is gedrukt op FSC®-gecertificeerd papier.



Dit keurmerk waarborgt een milieuvriendelijk, een sociaal voordelig en een economisch leefbaar bosbeheer. PEFC / 30-31-093



De speeltoestellen voldoen aan de eisen van veiligheid, gezondheid, milieu en consumentenbescherming, zoals gesteld in de van toepassing zijnde EU-richtlijnen.



Geïmpregneerd hout voldoet aan de KOMO-voorwaarden, waardoor het langduriger beschermd is tegen schimmel en houtrot. Het hout wordt geïmpregneerd, in eigen beheer, door middel van de vacuüm- en drukmethode. Alleen de producten waarbij dit logo staat zijn KOMO keur geïmpregneerd.

Index Tuinhout catalogus 2019

A Accessoires	55, 152	Kinder speeltoestellen	108-115	T Tafels	82-87
Afdeklatten en -kappen	23, 27, 29, 33, 35, 48, 51, 55	Klinkstel	153	Tegels en vlonders	135-141
B Bamboeschermen	65	Kongcrete	51, 77	Terrasplanken	135-141
Banken	82-85	L Lattenbank	85	Terrasschroeven	135
Beits	131	L-beslag	152	Toegangspoorten	72-73
Betoncoating	51	M		Trasramen	155
Betonijzertrellissen	38	Metalen hekken en poorten	74-79	Trellissen	36-38
Betonpoeren	156	Metalen palen	76	Tuinbanken en -tafels	82-87
Betonschuttingen/Betonpalen	44-59	Meubilair	80-93	Tuindecoratie	92-93, 97
Bielzen	99	Minigardens	106-107	Tuindeuren/-poorten	15-19, 23-28, 31-35, 61-62, 68-73, 78-79
Bloembakken	100-107	Montagebeslag	152	Tuindeurkozijnen	23, 27-28, 33, 35, 145
Blokhutplanken t.b.v. schutting	40-42	N Natuurlijke schuttingen	65	Tuinkasten	88-90
Blokhutprofielen	40, 123-124, 132	Noviteiten	8-11	Tuinmeubilair	80-93
Boomschorsmat, bamboe	65	O Omheiningen	12-79	Tuinschermen	12-65
Borderrollen	99, 132	P Paalornamenten	154	Tuinschermsteun	152
Buitenkeukens	88-89	Palen, beton	44-59	Tuinsets	82-87
C Combi tuinschermsteun	152	Palen, hout	120, 127-128	Tuintafels en -banken	82-87
Composiet dekdelen	138-141	Palen, metaal	76	Tuintegels	136
Composiet schermen	60-63	Panlatten	121	Tuintimmerhout	118-133
Compostsilo	107	Palensteunen	152	Tuinwerktafel en -bankje	92
Constructiehout	118-133	Pergola's	94-95	U U-profiel	152
Containerkasten	93	Picknicktafels	86-87, 116	Unibeslagset	152
D Dakbeschot	123, 125	Planken	121-141	V Vierkantpalen	120, 127-128, 133
Daktrimmen	154	Plantenklimrekken	36-38	Vloerpaalhouders	152, 156
Damwand / damwandregel	99, 133	Poeren	156	Vlonderplanken	121, 127, 133, 135-141
Deckchair	85	Poorten, metaal	78-79	W Waaierscherm/vlonder	24, 136
Decoratiematten	65	Poortbeslag	73, 153	Wilgentenen scherm	65
Decoratietafel	92	Poorten en deuren	15-19, 23-28, 31-35, 61-62, 68-73, 78-79	Z Zandbakken	117
Dekdelen	121, 127, 132-135	Poortframes	152	Zelfbouwsysteem schutting	40-42, 59
Deur- en poortbeslag	153	Profielplanken t.b.v. schutting	40-42, 59	Zwarte planken/rabat	130-131
Deuren en poorten	15-19, 23-28, 31-35, 61-62, 68-73, 78-79	R Rabat	121-125, 130-131, 133	Zwarte schermen	28, 30
Deurframes	152	Ramen en deuren	144-151	Zweeds rabat	123, 125, 130-131
Douglas beits	131	Regels	121, 123, 127-128, 132-133		
Douglas constructiehout	124-131	Regenwater afvoerbeugel	152		
Douglas deuren en ramen	144-147	Rhombusprofiel	124		
Douglas doken	128, 154	Rietproducten	65		
Douglas schermen en deuren	30-33	Rolborders	99, 132		
Duimen	153	Ronde paal kastanje hout	65		
Duplo verlijmd hout	42, 127	Ronde palen	120		
E Eco gaastrellissen	38	Rozenbogen en -poort	97		
F Fundamentbalk	132, 156	Rubbertegels	114		
G Gaaspanelen	38	S Scandinavisch vuren	123		
Gedompeld douglas	131	Schaaldelen	128		
Gelamineerd hout	127	Schaduw pergola's	94-95		
Gespoten douglas	130	Schaduwdoeken	95		
Glijbanen	114	Schanskorven	39		
Gordingen	123, 127-128	Schapehekkens en -poort	65		
Grindschuttingen	39	Schermen	12-65		
H Haardhoutbergingen	92	Schommels	113		
Hang- en sluitwerk	153	Schoren	127		
Hardhout	132-133	Schuttingen	12-65		
Hardhouten schermen en deuren	34-35	Schroeven	154		
Heidematten	65	Shingles	154		
Hekken en poorten	66-79	Shutters	20-21		
Hengen	153	Sidetafels	92		
Hillfence hekken en poorten	74-79	Speelhuisjes	116		
Hout-beton schuttingssystemen	44-59	Speeltoestelaccessoires	114-115		
Houtstapelplaats	92	Speeltoestellen	108-115		
I Impregneervloeistof	131	Spiegels	115		
K Kastanje houten hekken	65	Staaftmatten, metaal	76		
Kasten	88-90	Stalen poortframes	152		
Kelderbandslot	153	Steenkorven	39		
Kinder picknicktafels	116	Steigerplanken	136		
		Steunwiel t.b.v. poort	152		

Voor het complete overzicht
van onze tuinverblijven,
vraag naar de specifieke
tuinverblijven catalogus 2019.



Hillhout

Woodvision[®]
TUINHOUT