

inspiratie en ideeën voor het buitenleven

WOODVISION

TUINHOUT & TUINVERBLIJVEN 2020



Woodvision[®]
T U I N H O U T

DE PERFECTE BASIS VOOR UW DROOMTUIN



**Voor u ligt de nieuwe Woodvision tuinhout en tuinverblijven catalogus 2020.
Geniet van de veelzijdigheid van onze collectie met uiteraard de nieuwste
tuintrends op het gebied van kwalitatief tuinhout.**

SCHUTTINGEN

Schuttingen	7
Vuren schermen en deuren	8
Grenen schermen en deuren	10
Douglas schermen en deuren	16
Hardhouten schermen en deuren	24
Trellisen	26
Grindschuttingen en steenkorven	28
Grenen zelfbouwsysteem	30
Hout-beton schuttingsystemen	32
Composiet schermen	52
Natuurlijke schuttingen	58

HEKKEN & POORTEN

Hekken & poorten	60
Grenen en vuren hekken en poorten	62
Douglas hekken en poorten	64
Hardhout toegangspoorten	66
Vuren toegangspoorten	67
Douglas toegangspoorten	67
Hillfence metalen hekken en poorten	68

TUINMEUBILAIR

Tuinmeubilair	74
Tuinbanken en -tafels	76
Picknicktafels	78
Kinderpicknicktafels	79
Tuinkasten	80
Tuinwerkbankjes	82
Haardhoutbergingen	82
Containerkasten	83

SCHADUWPERGOLA'S

Schaduwpergola's	84
Douglas schaduwpergola's	85
Harmonica doeken	85

ROZENBOGEN EN -POORTEN

Rozenbogen en -poorten	86
------------------------	----

BORDERS

Borders	88
---------	----

BLOEMBAKKEN & MINIGARDENS

Bloembakken & minigardens	90
Bloembakken	91
Douglas Minigardens	92
Grenen Minigardens	93

SPEELTOESTELLEN

Speeltoestellen	94
Douglas speeltoestellen	95
Vuren speeltoestellen	96
Schommels	99
Accessoires	100
Speelhuisjes	102
Kinderpicknicktafels	102
Zandbakken	103

TUINTIMMERHOUT

Tuintimmerhout	104
Midden-Europees grenen en vuren	106
Scandinavisch vuren	108
Douglas	110
Zwart douglas	116
Hardhout	118

TERRASPLANKEN

Terrasplanken	122
Houten tegels	124
Steigerplanken	124
Composiet dekdelen met co-extrusie	126
Aluminium terrasmontagesysteem	130

TUINVERBLIJVEN

Tuinverblijven	132
Comfort	134
Doe-het-zelf	138
Paviljoens en prielen	148

RAMEN, DEUREN EN ACCESSOIRES

Ramen, deuren en accessoires	150
Douglas ramen en kozijnen	152
Douglas ramen van zware kwaliteit	154
Douglas deuren van zware kwaliteit	154
Hardhouten deuren van zware kwaliteit	155
Vuren deuren	156
Vuren ramen	158
Accessoires	160
Hang- en sluitwerk	161
Paalornamenten	162
Bevestigingsmateriaal	162
Koppelprofielen	162
Alles voor uw dak	163
Tuinlantaarn	164
Postsaver	165
Ledverlichting	165
Fundamentbalken	166
Betonpoeren	166

ALGEMENE INFO

Algemene info	168
Ons hout	168
Tips voor onze houtproducten	171
Houtverduurzaming	172
De tuinen van Appeltern	174
Over ons	176

INDEX

Index	179
-------	-----

LEKKER BUITEN LEVEN MET WOODVISION





Woodvision is trendsettend op het gebied van tuinhout. De collectie van Woodvision is samengesteld met oog voor detail en om voor elke situatie en wens de juiste beleving te creëren. Onze stellingname: iedereen moet kunnen genieten van het buitenleven. Daarom ontwikkelen en produceren we eersteklas en robuust tuinhout voor iedere stijl en elke tuin. Jaarlijks komen we met nieuwe producten en toepassingen, zodat u volop kunt genieten van de nieuwste trends. Zo viert u het buitenleven in elk seizoen!

Passie voor (duurzaam) hout

Om ons hout een duurzaam karakter te geven wordt veel van ons hout in eigen beheer onder druk en vacuüm geïmpregneerd. Zo neemt de levensduur t.o.v. onbehandeld hout toe. Ook doen we er alles aan om zo groen mogelijk te produceren, wat al begint bij de keuze voor gecertificeerd hout.

Ziet u onderstaande logo's bij ons product staan dan bent u verzekerd dat dit product onder KOMO-keurmerk geïmpregneerd is en/of gemonteerd is met RVS montagemateriaal.

Alleen de producten waarbij het FSC® logo vermeld staat zijn FSC® gecertificeerd. CU-COC-808490.



Geïmpregneerd



RVS montagemateriaal



Het keurmerk voor producten afkomstig uit goed beheerde bossen

Laat u inspireren en adviseren door onze Woodvision dealer bij u in de buurt.

Woodvision[®]
T U I N H O U T



SCHUTTINGEN

Omheiningen en tuinafscheidingen zijn er in alle soorten en maten. Gemaakt van vuren, grenen, douglas, hardhout, beton, composiet of natuurlijke schuttingen.





JUMBO SCHERMEN & DEUREN

- Zeer solide.
- Geschaafde vuren planken 1,5x14 cm.
- Dikte scherm bijna 5 cm.



Jumboscherm 18 planken



15 planken, 3 geschaafde tussenregels.
Ook verticaal toe te passen.
180x180 cm A306223 **69,95**



Jumboscherm 20 planken



Minder inijk door de 17 planken
op 3 tussenregels. Ook horizontaal
toe te passen.
180x180 cm A306304 **73,50**



Jumboscherm 21 planken



19 planken, 2 tussenplanken.
180x180 cm W306306 **74,95**



200 cm

**Jumboscherm 18 planken
200 cm hoog**



Extra hoog, dus meer privacy.
15 planken, 3 geschaafde tussenregels.
180x200 cm W306495 **85,-**



**Jumbotoogscherm
verticaal 18 planken**



15 planken, 3 tussenregels.
180x180 cm W306207 **71,50**



**Jumboscherm met
V-trellis 18 planken**



15 planken, 3 tussenregels. Verticaal.
180x180 cm W306254 **115,-**



Jumboscherm 17 planken



15 planken, 2 tussenregels.
Ook horizontaal toe te passen.
180x90 cm A306193 **41,50**



Waierscherm



27 planken, 3 tussenregels,
kwart rond.
180x180 cm W10017 **145,-**



Duim

Verzinkt. T.b.v. deuren en poorten.
Rond 16, per 2 stuks
1015342 **4,15**



Duim zwart

Zwart gecoat. T.b.v. deuren en poorten.
Rond 16, per 2 stuks
W19076 **5,85**



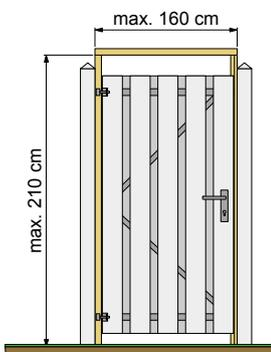

**Schermen
voorzien van dit
icoon zijn i.c.m. het
betonsysteem
te gebruiken.
Zie pagina 33**

Schuttingen
Vuren schermen en deuren

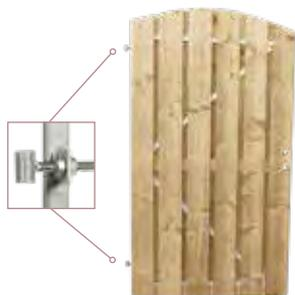

Universeel tuindeurkozijn

Maximale breedte 160 cm.
Set bestaat uit: 3 regels, waarvan
1 verticale regel met aanslaglat is
uitgevoerd. Incl. bevestiging-
materialen en handleiding.
1011339 **32,75**



Deurframe met planken toog

Toogdeur met Jumbo planken
op stalen verstelbaar deurframe.
Met uitgefreesd slotgat.
Rechtsdraaiend. Planken 1,5x14 cm.
Excl. hang + sluitwerk.
100x180 cm W306309 **155,-**

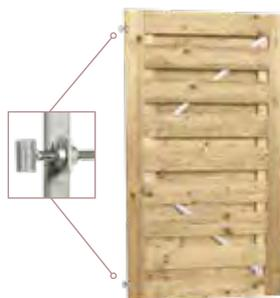

Deurframe met planken horizontaal

Jumbo planken op stalen verstelbaar
deurframe. Met uitgefreesd slotgat.
Excl. hang + sluitwerk.
Planken 1,5x14 cm.
100x180 cm W306310 **165,-**

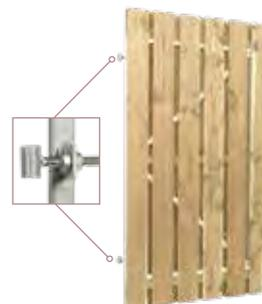

Deurframe met planken verticaal

Jumbo planken op stalen verstelbaar
deurframe. Met uitgefreesd slotgat.
Excl. hang + sluitwerk.
Planken 1,5x14 cm.
100x180 cm W306759 **149,-**
100x200 cm W306803 **159,-**



Klinkstel **OP=OP**

RVS luxe klink, slotkast en cilinder-
slot. Excl. duimen.
W19100 **52,50**



Klinkstel **OP=OP**

RVS klinkstel deluxe met cilinderslot
t.b.v. poort op stalen frame.
Incl. duimen. W19041 **58,50**



RVS luxe deurbeslagset

Hoogwaardige klinkset, volledig RVS
beslag. Met SKG keurmerk. Inclusief
slotkast, cilinder en slot.
Excl. duimen. W25850 **69,95**



RVS luxe deurbeslagset zwart gecoat

Hoogwaardige klinkset, volledig RVS
beslag. Met SKG keurmerk. Inclusief
slotkast, cilinder en slot.
Excl. duimen. W25855 **74,95**



**Met een
afdekkap
werkt u uw
schutting
mooi af.**

Afdekklat geschaafd

T.b.v. recht- en toogschermen.
Voorzien van sponning 5,2 cm. **3,80**
1,9x7x181,5 cm W06805
Voorzien van sponning 6,2 cm. **4,90**
1,9x9,6x181,5 cm W06806

Afdekkap

Geschaafd, t.b.v. rechtsscherm.
Voorzien van sponning 6,2 cm
3,5x8,5x180 cm W06803 **9,85**
3,5x8,5x235 cm W06804 **12,95**



06803 /
06804



06806



06805



GRENEN SCHERMEN EN DEUREN

Schermen
voorzien van dit
icoon zijn i.c.m. het
betonsysteem
te gebruiken.
Zie pagina 33



200 cm

Plankenscherf 15-planks



13 planken, 2 tussenplanken.
Fijnbezaagd grenen plankenscherf recht verticaal.
Planken 2x20 cm.
180x200 cm W08070 **82,50**
Dit scherm is goed te combineren met betonpalen van 310 cm met gebruik van 1 onderplaat.



Plankenscherf 17-planks



15 planken, 2 tussenplanken.
Fijnbezaagd grenen plankenscherf recht verticaal.
Planken 1,7x16 cm.
180x180 cm W08075 **65,-**



Toogplankenscherf 19-planks



17 planken, 2 tussenplanken.
Geschaafd grenen toog plankenscherf verticaal.
Planken 1,5x14 cm.
180x180 cm W08177 **69,-**



Plankenscherf 19-planks



17 planken, 2 tussenplanken.
Geschaafd grenen recht verticaal.
Planken 1,5x14 cm.
180x180 cm W08176 **65,95**



Plankenscherf 21-planks



19 planken, 2 tussenplanken.
Geschaafd grenen recht verticaal.
Planken 1,7x14 cm.
180x180 cm W08116 **82,50**
Planken 1,5x14 cm.
180x180 cm W08190 **75,-**



Toogplankenscherf 21-planks



19 planken, 2 tussenplanken.
Geschaafd grenen toog verticaal.
Planken 1,7x14 cm.
180x180 cm W08125 **86,50**



Plankenscherf 21-planks



19 planken, 2 tussenplanken.
Geschaafd grenen recht verticaal met trellis
driehoek. Planken 1,7x14 cm.
180x180 cm W08114 **135,-**



Afbouwscherf 21-planks



19 planken, 2 tussenplanken.
Geschaafd grenen verticaal.
Planken 1,7x14 cm.
180x180/89 cm W08111 **95,-**



Plankenscherf 21-planks



19 planken, 2 tussenplanken. Geschaafd grenen
recht verticaal. Planken 1,7x14 cm.
180x89 cm W08101 **59,50**
180x130 cm W08107 **67,50**
180x150 cm W08195 **69,95**



Plankenschermer grenen

15 planken, 3 tussenregels.
Geschaafd grenen verticaal.
13 mm recht. Planken 1,3x13,5 cm.
180x180 cm W08235

45,50

15 mm recht. Planken 1,5x14 cm.
180x180 cm 924406

49,95



Plankenschermer grenen

23 planken, 4 tussenplanken.
Geschaafd grenen verticaal.
15 mm recht. Planken 1,5x9,5 cm.
180x180 cm W08197

59,-

NIEUW



Lamellenschermer

Fijnbezaagd grenen recht.
Gemaakt van 4 regels en
21 lamellen 0,8x10 cm.
180x180 cm W08255

32,95



Toogplankenschermer grenen

15 planken, 3 tussenregels.
Geschaafd grenen toog verticaal.
13 mm recht. Planken 1,3x13,5 cm.
180x180 cm W08230

45,50

15 mm toog. Planken 1,5x14 cm.
180x180 cm 1000052

55,-



Plankenschermer grenen

17 planken, 4 tussenregels.
Geschaafd grenen verticaal.
15 mm recht. Planken 1,5x12 cm.
180x180 cm W08198

52,95

NIEUW



Tooglamellenschermer

Fijnbezaagd grenen toog.
Gemaakt van 4 regels en
21 lamellen 0,8x10 cm.
180x180 cm W08260

33,50



Paalornament

Piramide metaal verzinkt.
7x7 cm W19503 **1,55**
9x9 cm W19504 **1,85**

Voor bevestiging
aan houten en
beton palen.



Unibeslagset

T.b.v. betonpaal 10x10 cm met
doorgeboorde gaten.
Verzinkt W19024 **1,79**
RVS W19050 **4,49**
Zwart gepoedercoat W19035 **4,79**



L-beslag Voor bevestiging aan houten palen.

Per 4 stuks verpakt.
Geel verzinkt W19007 **1,45**
RVS W19019 **3,95**
Zwart gepoedercoat W19036 **4,50**

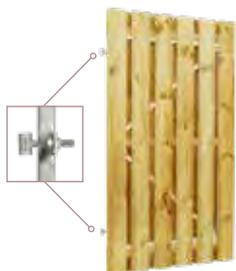

Plankendeur



Geschaafd grenen recht op verstelbaar frame. Planken 1,7x14 cm. Excl. hang + sluitwerk.
 90x180 cm W07575 **129,-**
 100x180 cm W07550 **131,50**
 100x190 cm W07675 **135,-**
 120x190 cm W07680 **143,50**
 150x190 cm W07685 **185,-**

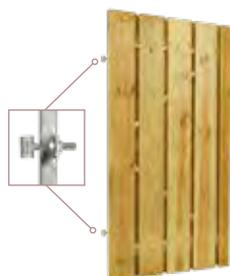

Plankendeur



Fijnbezaagd grenen recht op stalen verstelbaar frame. Planken 2,0x20 cm. Excl. hang + sluitwerk.
 100x200 cm W07540 **155,-**

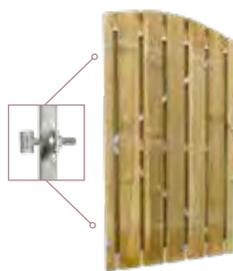

Plankendeur grenen



Geschaafd grenen toog op verstelbaar frame. Links draaiend. Planken 1,7x14 cm. Excl. hang + sluitwerk.
 90x172/179 cm W07523 **135,-**

NIEUW



Plankendeur grenen



Geschaafd grenen horizontaal op verstelbaar frame. Planken 1,7x14 cm. Excl. hang + sluitwerk.
 90x179 cm W07524 **159,-**

NIEUW

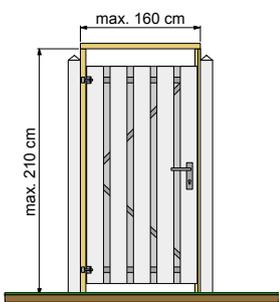

Universeel tuindeurkozijn

Maximale breedte 160 cm.
Set bestaat uit: 3 regels, waarvan 1 verticale regel met aanslaglat is uitgevoerd.
Incl. bevestigingsmaterialen en handleiding.
1011339 **32,75**



Klinkstel

RVS klinkstel met cilinderslot t.b.v. poort op stalen frame.
Incl. duimen. **OP=OP**
W19041 **58,50**

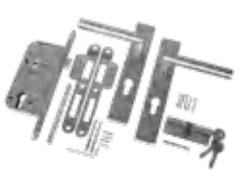

RVS luxe deurbeslagset

Hoogwaardige klinkset, volledig RVS beslag. Met SKG keurmerk. Inclusief slotkast, cilinder en slot.
Excl. duimen. W25850 **69,95**



RVS luxe deurbeslagset zwart gecoat

Hoogwaardige klinkset, volledig RVS beslag. Met SKG keurmerk. Inclusief slotkast, cilinder en slot.
Excl. duimen. W25855 **74,95**

Afdekkap

Geschaafd, t.b.v. rechtscherm.
Voorzien van sponning 6,2 cm.
3,5x8,5x180 cm W06803
3,5x8,5x235 cm W06804



Afdeklat geschaafd

T.b.v. recht- en toogschermen.
Voorzien van sponning 5,2 cm.
1,9x7x181,5 cm W06805
Voorzien van sponning 6,2 cm.
1,9x9,6x181,5 cm W06806

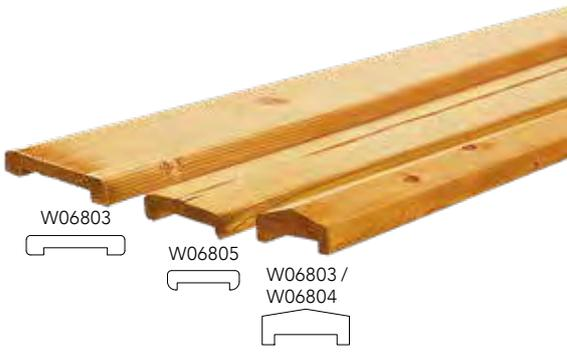

Duim

Verzinkt. T.b.v. deuren en poorten.
Rond 16, per 2 stuks 1015342 **4,15**



Duim zwart

Zwart gecoat. T.b.v. deuren en poorten.
Rond 16, per 2 stuks W19076 **5,85**

Voor het mooi afwerken van onze schermen.



ZWART SCHERM MET BIJPASSENDE DEUR

De zwart gespoten schermen worden eerst groen geïmpregneerd en daarna gespoten met een dekkende verf.

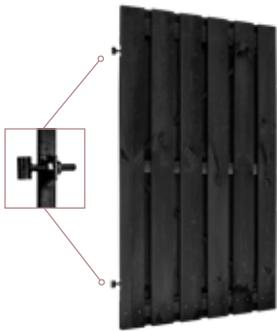

Plankendeur zwart

Geschaafd grenen recht op verstelbaar zwart frame. 1,5x14 cm. Geïmpregneerd en zwart gedompeld. Excl. hang + sluitwerk. 100x180 cm W08086

165,-

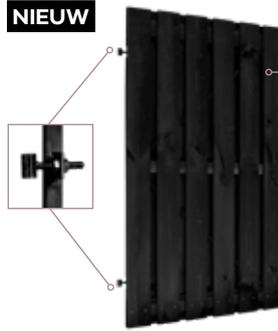

NIEUW
Deurframe met planken verticaal zwart

Zwart gespoten jumbo planken op stalen verstelbaar deurframe. Met uitgefreesd slotgat. Excl. hang + sluitwerk. Planken 1,5x14 cm. 100x190cm W08151

189,-



Zwart gespoten!

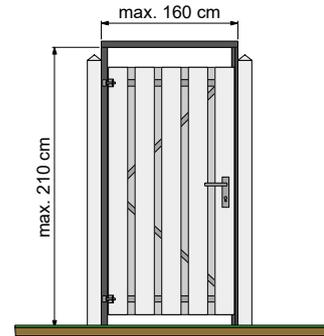

Universeel tuindeurkozijn

Geïmpregneerd en zwart gedompeld. Maximale breedte 160 cm. Set bestaat uit: 3 regels, waarvan 1 verticale regel met aanslag is uitgevoerd. Incl. bevestigingsmaterialen en handleiding. W08035

36,75



Plankenscherm zwart

15 planken, 3 tussenregels. Planken 1,5x14 cm. Geïmpregneerd en zwart gedompeld. 180x180 cm 1007181

63,50



Plankenscherm zwart 19-planks

17 planken, 2 geschaafde grenen tussenplanken. Planken 1,5x14 cm. Geïmpregneerd en zwart gedompeld. 180x180 cm W08088

69,95



Plankenscherm zwart 21-planks

19 planken, 2 geschaafde grenen tussenplanken. Planken 1,5x14 cm. Geïmpregneerd en zwart gespoten. 180x180 cm W08018

109,-



NIEUW

Zwart gespoten!

**Vierkante paal zwart**

Geschaafd grenen. Geïmpregneerd en zwart gedompeld.
8,8x8,8x270 cm

W08095

20,50**Plank grenen zwart**

Geschaafd grenen. Geïmpregneerd en zwart gedompeld.
1,5x14x180 cm

W07445

3,45**Afdekkap zwart**

Geschaafd grenen, voorzien van sponning 6,2 cm. Geïmpregneerd en zwart gedompeld.
3,5x8,5x180 cm

W08090

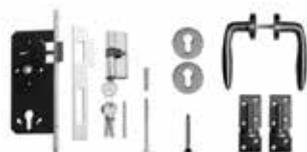
12,15**Klinkstel****OP=OP**

RVS klinkstel met cilinderslot t.b.v. poort op stalen frame.
Incl. duimen.

W19041

58,50**RVS luxe deurbeslagset zwart gecoat****NIEUW**

Hoogwaardige klinkset, volledig RVS beslag. Met SKG keurmerk. Inclusief slotkast, cilinder en slot.
Excl. duimen.

W25855

74,95**RVS luxe deurbeslagset****NIEUW**

Hoogwaardige klinkset, volledig RVS beslag. Met SKG keurmerk. Inclusief slotkast, cilinder en slot.
Excl. duimen.

W25850

69,95**L-beslag**

Per 4 stuks verpakt.
Geel verzinkt
RVS
Zwart gepoedercoat

W19007
W19019
W19036

1,45
3,95
4,50

**Duim**

Verzinkt. T.b.v. deuren en poorten.
Rond 16, per 2 stuks

1015342

4,15**Duim zwart**

Zwart gecoat. T.b.v. deuren en poorten.
Rond 16, per 2 stuks

W19076

5,85

DOUGLAS SCHERMEN EN DEUREN



Ook verticaal toepasbaar



De fijnbezaagde douglas schermen en deuren hebben een natuurlijke en warme uitstraling. Douglashout valt in duurzaamheidsklasse 3 en is daarmee één van de duurzaamste houtsoorten van Europa.



▲ Douglas scherm met rabatplanken



Douglas plankenschermb combi 
Fijnbezaagd met zwart gecoate binnenzijde. Verticaal en horizontaal toepasbaar. Recht verticaal. Planken 1,9x19,5 cm. 180x180 cm W42007 **129,-**

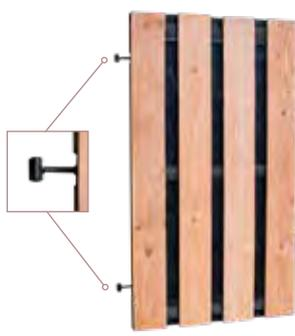

Douglas plankendeur combi 
Fijnbezaagd met zwart gecoate binnenzijde. Recht verticaal. Planken 1,9x19,5 cm. Excl. hang + sluitwerk. 100x180 cm W42008 **199,-**



Douglas Zweedsrabat scherm 
Dubbelzijdig douglasschermb, 10 horizontale planken (een zijde geschaafd en een zijde fijnbezaagd). Buitenzijde 2 regels 4x6,8 cm. 180x180 cm W42011 **169,-**

DOUGLAS SCHERMEN



Plankenscherm fijnbezaagd



Douglas plankenscherm 15-planks

13 planken, 2 tussenplanken. Fijnbezaagd (onbehandeld afgebeeld).
Recht verticaal. Planken 1,9x19,5 cm. 180x180 cm.
Onbehandeld
Groen geïmpregneerd

1011340
W44091

96,50
105,-



Douglas plankenscherm zwart 15-planks

13 planken, 2 tussenplanken. Fijnbezaagd.
Geïmpregneerd en zwart gedompeld.
Planken 1,9x19,5 cm.
180x180 cm

W08089 **109,-**





Plankenscherd geschaafd



Douglas plankenscherd 17-planks



15 planken, 2 tussenplanken. Geschaafd (onbehandeld afgebeeld).
Recht verticaal. Planken 1,8x16 cm. 180x180 cm.
Onbehandeld
Groen geïmpregneerd

W41099 **105,-**
W44099 **115,-**



Douglas plankenscherd 19-planks



17 planken, 2 tussenplanken. Geschaafd (onbehandeld afgebeeld).
Recht verticaal. Planken 1,6x14 cm. 180x180 cm.
Onbehandeld
Groen geïmpregneerd

W41096 **95,-**
W44096 **99,95**



Douglas plankenscherd 21-planks



19 planken, 2 tussenplanken. Geschaafd (onbehandeld afgebeeld).
Recht verticaal. Planken 1,6x14 cm. 180x180 cm.
Onbehandeld
Groen geïmpregneerd

W42001 **105,-**
W42031 **112,50**



Ook
horizontaal
toepasbaar.

Douglas plankenscherd



15 planken, 3 tussenregels. Fijnbezaagd (onbehandeld afgebeeld).
Recht verticaal. Planken 1,5x14 cm. 180x180 cm.
Onbehandeld
Groen geïmpregneerd

W42005 **62,50**
W42035 **66,95**



Douglas plankenscherd 19-planks



17 planken, 2 tussenplanken. Fijnbezaagd (onbehandeld afgebeeld).
Recht verticaal. Planken 1,5x14 cm. 180x180 cm.
Onbehandeld
Groen geïmpregneerd

W42006 **67,95**
W42036 **73,50**

DOUGLAS SCHERMEN EN DEUREN



Schermen 180x150 cm



Douglas plankenscherf 19-planks

17 planken, 2 tussenplanken.
Geschaafd recht verticaal.
Planken 1,6x14 cm.
Onbehandeld

W42081

**83,50**

Douglas plankenscherf 19-planks

17 planken, 2 tussenplanken.
Fijnbezaagd recht verticaal.
Planken 1,5x14 cm.
Onbehandeld

W42083

**59,50**

Schermen 180x130 cm



Douglas plankenscherf 19-planks

17 planken, 2 tussenplanken.
Geschaafd recht verticaal. Planken 1,6x14 cm.
Onbehandeld

W42084

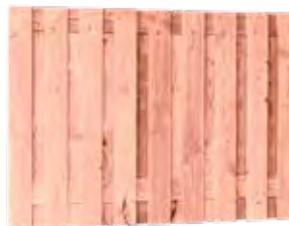
**75,-**

Douglas plankenscherf 19-planks

17 planken, 2 tussenplanken.
Fijnbezaagd recht verticaal. Planken 1,5x14 cm.
Onbehandeld

W42086

**53,95**

Deuren 100x190 cm

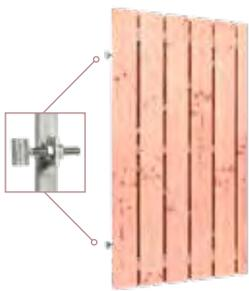

Douglas plankendeur

Geschaafd. Recht op verstelbaar stalen frame.
Planken 1,8x16 cm. 100x190 cm.

Excl. hang + sluitwerk.
Onbehandeld W42060 **169,-**
Groen geïmpregneerd W42061 **175,-**

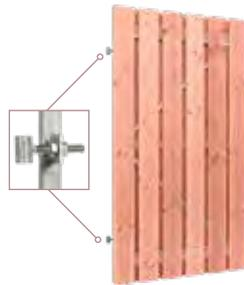

Douglas plankendeur

Geschaafd. Recht op verstelbaar frame.
Planken 1,6x14 cm. 100x190 cm.

Excl. hang + sluitwerk.
Onbehandeld W42055 **159,-**
Groen geïmpregneerd W42056 **165,-**

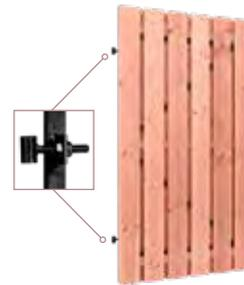

NIEUW

Douglas plankendeur

Geschaafd. Recht op zwart verstelbaar frame.
Planken 1,6x14 cm. 100x190 cm.

Excl. hang + sluitwerk.
Onbehandeld W42066 **169,-**

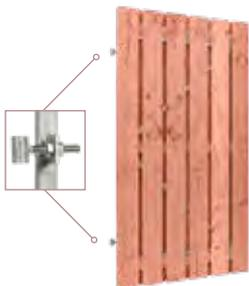

Douglas plankendeur

Fijnbezaagd. Recht op verstelbaar stalen frame.
Planken 1,5x14 cm. 100x190 cm.

Excl. hang + sluitwerk.
Onbehandeld W42045 **137,-**
Groen geïmpregneerd W42046 **145,-**

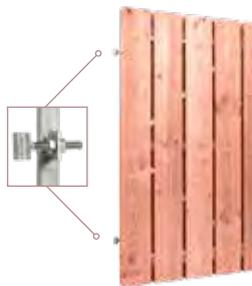

Douglas plankendeur

Fijnbezaagd. Recht op verstelbaar stalen frame.
Planken 1,9x19,5 cm. 100x190 cm.

Excl. hang + sluitwerk.
Onbehandeld W42050 **152,50**
Groen geïmpregneerd W42051 **159,-**

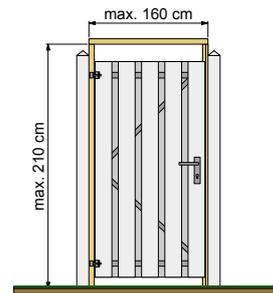

Douglas tuindeurkozijn

Maximale breedte 160 cm.
Set bestaat uit: 3 regels, waarvan 1 verticale regel met aanslaglat is uitgevoerd.
Incl. bevestigingsmaterialen en handleiding.
Onbehandeld W07536 **38,50**



Douglas afdeklath

T.b.v. douglas scherm. 2,8x8,5x180 cm.
Sponningmaat: 6x1,2 cm.

Onbehandeld 1011341 **11,50**
Groen geïmpregneerd W44827 **12,95**



Douglas afdekkap

T.b.v. douglas scherm. 4,2x8,5x180 cm.
Sponningmaat: 6x1 cm.

Onbehandeld W06830 **16,25**
Groen geïmpregneerd W06835 **18,50**



Klinkstel

OP=OP

RVS klinkstel met cilinderslot t.b.v. poort op stalen frame. Incl. duimen. W19041 **58,50**



NIEUW

RVS luxe deurbeslagset



Hoogwaardige klinkset, volledig RVS beslag. Met SKG keurmerk. Inclusief slotkast, cilinder en slot.
Excl. duimen. W25850 **69,95**



Duim

Verzinkt. T.b.v. deuren en poorten.
Rond 16, per 2 stuks 1015342 **4,15**



Duim zwart

Zwart gecoat. T.b.v. deuren en poorten.
Rond 16, per 2 stuks W19076 **5,85**



NIEUW

RVS luxe deurbeslagset zwart gecoat



Hoogwaardige klinkset, volledig RVS beslag. Met SKG keurmerk. Inclusief slotkast, cilinder en slot.
Excl. duimen. W25855 **74,95**



SHUTTERS

▲
Door de
beweegbare
houten lamellen
kun je spelen met
de lichtinval!

**Douglas
hout heeft
een lange
levensduur**



Douglasvision shutter-element



Een shutter-element kan als decoratief onderdeel worden toegevoegd aan een gesloten wand. 101x224 cm, lamellen 1,8x9,5 cm. Inclusief bevestigingslatten.

Onbehandeld	1013440	189,-
Kleurloos geïmpregneerd	W49795	215,-
Groen geïmpregneerd	1013443	215,-

**Maak zelf uw shutter op maat.
Advies: max. 180 cm lengte
gebruiken i.v.m. doorhangen.**



DHZ shutter framework

NIEUW

Shutter framework met draaibare lamellen. (excl. planken en schroeven). 2 stuks rvs rails van 165 cm lang, t.b.v. 14 planken.

W56000	129,-
--------	--------------

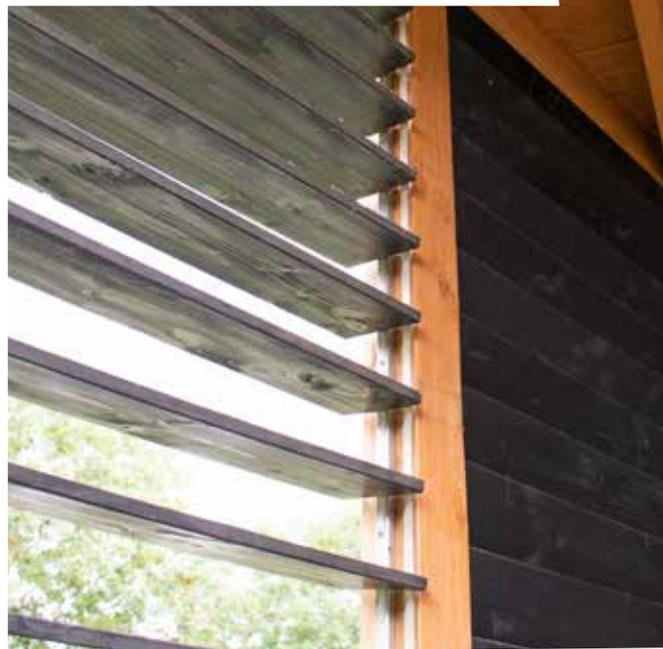

HARDHOUTEN SCHERMEN EN DEUREN



Hardhouten plankenscher



17 planken, 3 tussenregels. Geschaafd recht verticaal.
180x180 cm W14361 **189,-**



Hardhouten plankenscher



15 planken, 3 tussenregels. Geschaafd recht
verticaal. Ook horizontaal te gebruiken.
180x180 cm W14364 **169,-**



Hardhouten plankenscher



15 planken, 3 tussenregels. Geschaafd recht
verticaal, met trellis-driehoek.
180x180 cm W14369 **219,-**

Hardhout is duurzaam,
sterk en heeft een
warme uitstraling.



Hardhouten plankenschermbord



15 planken, 2 tussenregels. Geschaafd recht, verticaal.
180x90 cm W14368 **99,50**



Hardhouten toogplankenschermbord



15 planken, 3 tussenregels.
Geschaafd toog, verticaal.
180x180 cm W14365 **175,-**



Hardhouten afdekkap

Geschaafd. Met sponning 4,6 cm.
T.b.v. plankenschermbord recht.
7x3,5x180 cm W06840 **17,50**

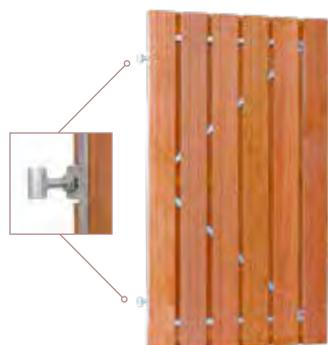

Hardhouten plankendeur



Geschaafd recht, verticaal, met verstelbaar stalen
frame. Excl. hang + sluitwerk.
100x180 cm W14525 **255,-**

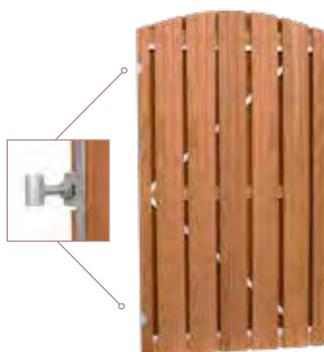

NIEUW

Hardhouten toogplankendeur



Geschaafd toog, verticaal, met verstelbaar stalen
frame. Excl. hang + sluitwerk.
100x170/180 cm W14509 **269,-**



Voor dubbele
toegangspoort
kijk op pagina 66.

Hardhouten enkele toegangspoort

Verticaal. Frame 4,5x12 cm. Planken 1,9x9 cm.
Uitgevoerd met zware schoor. Inclusief verzinkte
hengen, duimen en klinkstel. Zowel links- als
rechtsdraaiend te gebruiken.
100x180 cm W14430 **439,-**

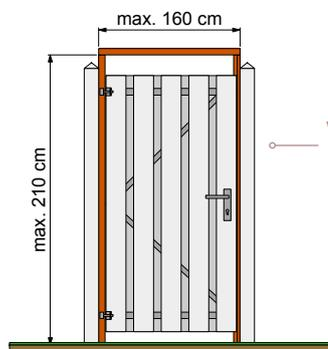

Verbeterde
kwaliteit

Hardhouten tuindeurkozijn

Maximale breedte 160 cm. Set bestaat uit:
3 regels, waarvan 1 verticale regel met aanslaglat
is uitgevoerd. Incl. bevestigingsmaterialen en
handleiding.
Zwaardere uitvoering. W07537 **79,95**



Duim / Duim zwart

Verzinkt. T.b.v. deuren en poorten.
Rond 16, per 2 stuks 1015342 **4,15**
Zwart gecoat. T.b.v. deuren en poorten.
Rond 16, per 2 stuks W19076 **5,85**



NIEUW

RVS luxe deurbeslagset



Hoogwaardige klinkset, volledig RVS beslag. Met
SKG keurmerk. Inclusief slotkast, cilinder en slot.
Excl. duimen. W25850 **69,95**



Klinkstel

OP=OP

RVS klinkstel deluxe met cilinderslot
t.b.v. poort op stalen frame. Incl. duimen.
W19041 **58,50**



Klinkstel

Aluminium klinkstel met cilinderslot en RVS voor-
plaat, incl. duimen. T.b.v. deur op stalen frame.
W19005 **48,50**



NIEUW

RVS luxe deurbeslagset zwart gecoat



Hoogwaardige klinkset, volledig RVS beslag. Met
SKG keurmerk. Inclusief slotkast, cilinder en slot.
Excl. duimen. W25855 **74,95**

Hardhouten plankenschermbord zijn geproduceerd van planken 1,4x14,5 cm. De schermen kunnen soms "bloeden". Dit betekent dat de inhoudstoffen van het scherm soms gedeeltelijk uit het hout kunnen lopen. Dit kan verkleuring op aangrenzend materiaal, zoals betonproducten, veroorzaken.

TRELISSCHERM DE LUXE

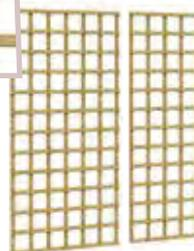

Trellisscherm de Luxe

Geschaafde vuren latten ca. 1,5x3,2 cm. Mazen ca. 11,5x11,5 cm.

Trellisscherm de Luxe 90.

90x180 cm

W304379

32,95

Trellisscherm de Luxe 60.

60x180 cm

W304417

22,50





Trellissen
geven houvast
aan bloemen
en klim-
planten.

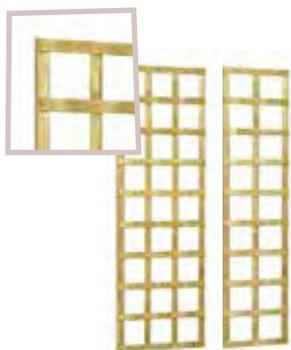

Trellisscherm

Grenen latten 1,2x4,2 cm.

Trellisscherm 60 60x180 cm

923300

13,50

Trellisscherm 40 40x180 cm

W923295

10,50



Hardhouten trellis rechthoek

Hardhout latten 1,4x4,2 cm.

56x180 cm

W569720

28,95

40x180 cm

W14318

24,95



Vuren V-trellis

Vuren latten 1,5x3,0 cm.
30-70x180 cm

W602019

11,50



Grenen V-trellis

Grenen latten 1,5x3,0 cm.
30-65x150 cm

923375

5,50

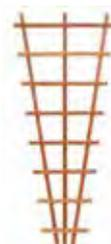

Hardhouten V-trellis

Hardhouten latten 1,4x2,8 cm.
30-65x150 cm

W569704

14,50



BETONIJZERTRELLIS

Alle bloemen
en planten
worden
hier blij van!

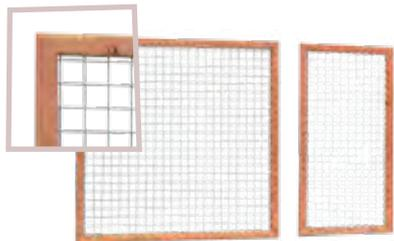

Douglas betonijzertrellis

Betonijzertrellis met verzinkt betonijzer en een douglas raamwerk van 4,5x7 cm. Het betonijzer heeft een maaswijdte van 7,5x7,5 cm en een doorsnede van 5 mm.

180x180 cm	W32050	96,50
90x180 cm	W32055	59,95

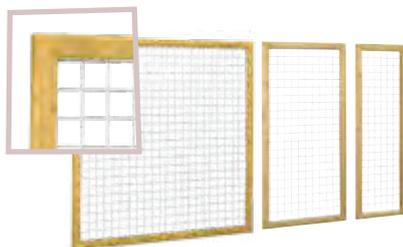

Grenen betonijzertrellis

Betonijzertrellis met verzinkt betonijzer en een grenen raamwerk van 4,5x7 cm. Het betonijzer heeft een maaswijdte van 7,5x7,5 cm en een doorsnede van 5 mm.

180x180 cm	W08317	84,50
90x180 cm	W08318	54,50
60x180 cm	W08319	44,50



Eco gaastrellis

Eco gaastrellis met verzinkt gaaspaneel en een grenen raamwerk van 4,5x4,5 cm. Het gaaspaneel heeft een maaswijdte van 7,5x7,5 cm en een doorsnede van 3,8 mm.

180x180 cm	W08325	55,95
90x180 cm	W08326	35,95

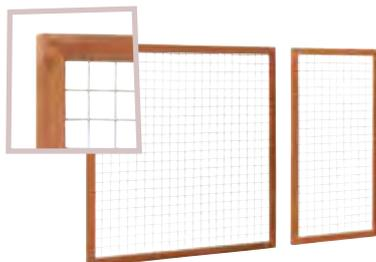

Hardhouten betonijzertrellis

Betonijzertrellis met verzinkt betonijzer en een hardhouten raamwerk van 4,5x7 cm. Het betonijzer heeft een maaswijdte van 7,5x7,5 cm en een doorsnede van 5 mm.

180x180 cm	W14301	125,-
90x180 cm	W14304	89,-

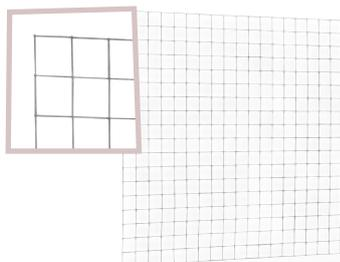

Gaaspanelen (stekloos)

Met een maaswijdte van 10x10 cm en verzinkt draad met een doorsnede van 3,8 mm.

180x180 cm	W08309	21,50
90x180 cm	W08310	12,95



Montagebeslag t.b.v. gaaspanelen

4 clips en schroeven	W19010	1,25
----------------------	--------	-------------



STEVIGE OMHEINING

Grindschuttingen en steenkorven zijn perfect als stevige omheining.



Grindschutting

Excl. grind, 90x180x4 cm W08380 **147,50**

- Bevestiging: 6 lipjes.
- Ruimte tussen de palen is ongeveer 90 cm.
- Slechts 4 cm dik.
- Gepatenteerd systeem.
- Geen doorkijk.
- Ca. 105 kg vulling.
- Benodigde steenmaat 0,8-1,6 cm.
- Maaswijdte 1x1 cm.

Paaladvies:
6,5x6,5x275 cm hardhouten paal (zie pagina 118-121).



Steenkorf opklapbaar

Excl. stenen, 120x180x10 cm W08370 **182,50**

- Bevestiging: 12 snelbeugels, reeds voormonteerd.
- Ruimte tussen de palen is ongeveer 121 cm.
- Onderhoudsvrij.
- Duurzaam.
- Opklapbaar.
- Inclusief deksel en bodem (excl. bevestigingsmateriaal).
- Ca. 350 kg vulling.
- Benodigde steenmaat 4-8 cm.
- Maaswijdte 5x5 cm.

Paaladvies:
8,5x8,5x275 cm hardhouten paal (zie pagina 118-121).



	Dikte scherm	Steenmaat	Vulling	Paaldikte	Bodem	Deksel	Zijkant
Grindschutting	4 cm	0,8-1,6 cm	± 105 kg	6,5x6,5 cm	ja	nee	ja
Steenkorf	10 cm	4-8 cm	± 350 kg	8,5x8,5 cm	ja	ja	ja

ZELFBOUWSYSTEEM MET GRENEN PALEN EN PLANKEN



Art.nr. W07035 Art.nr. W07040 Art.nr. W07030

Profielplanken

Werkend 13,5 cm.
2,8x14,5x180 cm
2,8x14,5x200 cm
2,8x14,5x240 cm
2,8x14,5x300 cm
2,8x14,5x400 cm

(Let op: 400 cm planken niet als 1 lengte toepassen, i.v.m. mogelijk kromtrekken)

NIEUW

W06145	5,85
W06150	6,50
W06170	7,75
W06155	9,75
W06160	12,95

Profielafdekplank

Onderzijde met groef en bovenzijde glad geschaafd met vellingkant.
2,8x13,5x200 cm

W06165	6,50
--------	-------------



Geschaafde vierkante palen met sponning



Sponningmaat is 3,0 cm breed en 2,5 cm diep, t.b.v. profielplanken.

	Eindpaal voorzien van één sponning. 8,8x8,8x270 cm	W07030	19,50
	Tussenpaal voorzien van twee sponningen. 8,8x8,8x270 cm	W07035	19,50
	Hoekpaal voorzien van twee sponningen. 8,8x8,8x270 cm	W07040	19,95





 Eenvoudige montage



Laat uw creativiteit de vrije loop en maak uw eigen project met onze profielplanken.



Deze profielplanken zijn ook te combineren met betonpalen.

◀ Zie pagina 46-47.

HOUT-BETON SCHUTTINGSYSTEMEN

U kunt met hout-beton
schuttingen echt alle kanten
op. Kies uw gewenste paal,
plaat én scherm.



SYSTEEM 1	Glad beton		Pagina 34
SYSTEEM 2	Lichtgewicht beton		Pagina 38
SYSTEEM 3	Ruw (stamp)beton		Pagina 42
SYSTEEM 4	Glad beton met onderplaten met motief		Pagina 44
SYSTEEM 5	Glad beton, palen met sponning en platte kop		Pagina 48
SYSTEEM 6	Glad beton met sleuf t.b.v. stapelprofiel scherm		Pagina 50

Zo werkt het.

Kies achtereenvolgens de
betonpalen, betonplaten,
schermen en de accessoires

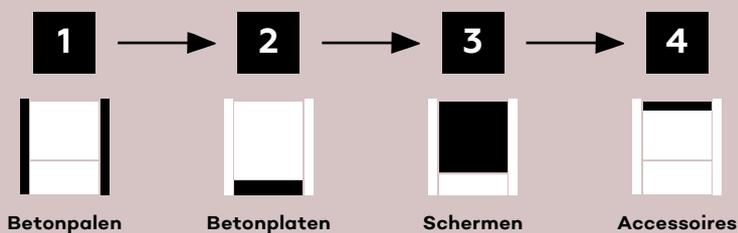

Genieten
maar!

1 GLAD BETON



Glade betonpalen met diamantkop ongecoat en gecoat

Ongecoate betonpalen

	Antraciet	Grijs
 10x10x190 cm, tussenpaal	W13231 40,50	W13411 28,50
10x10x280 cm, tussenpaal	W13232 40,50	W13412 26,95
10x10x310 cm, tussenpaal, t.b.v. 2 betonplaten	W13234 54,95	W13414 51,50
 10x10x280 cm, hoekpaal	W13233 45,95	W13413 32,95
10x10x310 cm, hoekpaal, t.b.v. 2 betonplaten	W13244 59,95	W13416 55,00
 10x10x280 cm, T-paal	W13247 45,95	W32315 32,95
 10x10x280 cm, eindpaal	W13236 45,95	W32320 32,95

Betonpalen van 280 en 310 cm zijn voor zowel rechte als toogschermen te gebruiken.

Gecoate betonpalen

	Antraciet
 10x10x180 cm, tussenpaal t.b.v. scherm 90 cm hoog	NIEUW 1022799 53,50
10x10x280 cm, tussenpaal	NIEUW W13232-C 53,50
10x10x310 cm, tussenpaal t.b.v. 2 betonplaten	NIEUW 1022801 67,95
 10x10x280 cm, hoekpaal	NIEUW 1022804 58,95
10x10x310 cm, hoekpaal t.b.v. 2 betonplaten	NIEUW 1022806 72,95
 10x10x280 cm, T-paal	NIEUW 1022807 58,95
 10x10x280 cm, eindpaal	NIEUW W13236-C 58,95

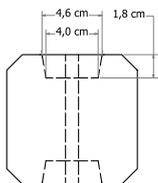

Sponning t.b.v. betonplaat ca. 4,6 cm loopt taps toe naar ca. 4,0 cm.



Glade betonplaten ongecoat en gecoat

Ongecoate betonplaten

	Antraciet	Grijs
24x3,5x184 cm	W13215 20,50	W13415 19,50
24x3,5x224 cm	W13218 28,50	W13417 25,95

Gecoate betonplaten

	Antraciet
3,5x24x184 cm	NIEUW W32120 27,50
3,5x24x224 cm	W32125 37,95

Zeer veel toegepast!

Voorbeeldopstelling:
Beton grijs glad met
grenen plankenscherm.

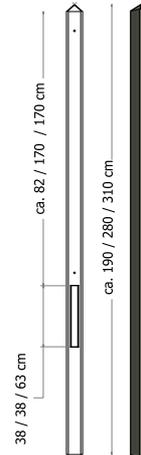

Voorbeeldopstelling:
Beton antraciet glad met
douglas plankenscherm.





Grenen plankenschermen

U heeft keuze uit een diversiteit aan schermen; hardhout, grenen, douglas en vuren schermen. Hieronder weergegeven schermen geven slechts een impressie van de mogelijkheden.



15-planks

180x200 cm W08070 **82,50**



17-planks

180x180 cm W08075 **65,-**



19-planks

180x180 cm W08176 **65,95**



21-planks

180x180 cm W08116 **82,50**



21-planks

180x180 cm W08114 **135,-**



19-planks Toog

180x180 cm W08177 **69,-**



21-planks Toog

180x180 cm W08125 **86,50**



Zwart gedompeld!

Zwart

180x180 cm W08088 **69,95**



Douglas plankenschermen



15-planks

180x180 cm
Onbehandeld 1011340
Groen geïmpregneerd W44091
Geïmpregneerd en
zwart gedompeld W08089

96,50

105,-

109,-



17-planks

180x180 cm
Onbehandeld W41099
Groen geïmpregneerd W44099

105,-

115,-



19-planks

180x180 cm
Onbehandeld W41096
Groen geïmpregneerd W44096

95,-

99,95

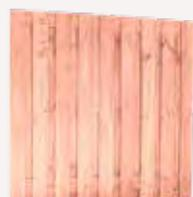

19-planks

180x180 cm
Onbehandeld W42006 **67,95**
Groen geïmpregneerd W42036 **73,50**



21-planks

180x180 cm
Onbehandeld W42001 **105,-**
Groen geïmpregneerd W42031 **112,50**



Vuren



Jumboscherm 21 planken

180x180 cm W306306 **74,95**



Hardhouten



20-planks

180x180 cm
Onbehandeld W14361 **189,-**





Montage voorbeeld

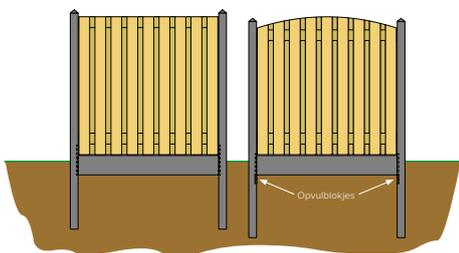

Accessoires



U-profiel

T.b.v. betonplaatbevestiging rechtstreeks aan een muur of het creëren van een T-opstelling.
Per stuk

W19025 **5,95**



Unibeslagset

T.b.v. betonpaal 10x10 cm met doorgeboorde gaten.

Verzinkt	W19024	1,79
RVS	W19050	4,49
Zwart	W19035	4,79



Opvulblokje voor betonpaal

T.b.v. toogschermen in combinatie met betonpalen. Indien u een schutting plaatst met toogschermen kunt u met de opvulblokkjes de hoogte uitvullen. Per scherm heeft u er 2 nodig. Afmeting: 1,7x11x4,5 cm.

Antraciet	W13210	0,45
Grijs	W13410	0,45

Afdeklat geschaafd

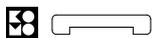

T.b.v. recht- en toogschermen.
Voorzien van sponning 5,2 cm.
1,9x7x181,5 cm W06805

3,80

Voorzien van sponning 6,2 cm.
1,9x9,6x181,5 cm W06806

4,90

Afdekkap

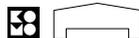

Geschaafd, t.b.v. rechtsscherm.

Voorzien van sponning 6,2 cm.	3,5x8,5x180 cm	W06803	9,85
	3,5x8,5x235 cm	W06804	12,95

Zwart gedompeld.	3,5x8,5x180 cm	W08090	12,15
------------------	----------------	--------	--------------

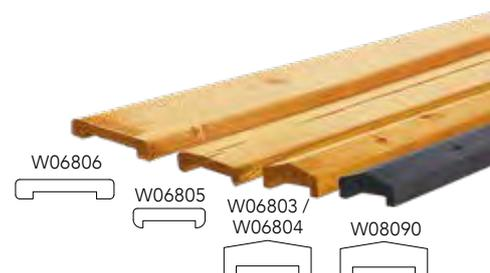

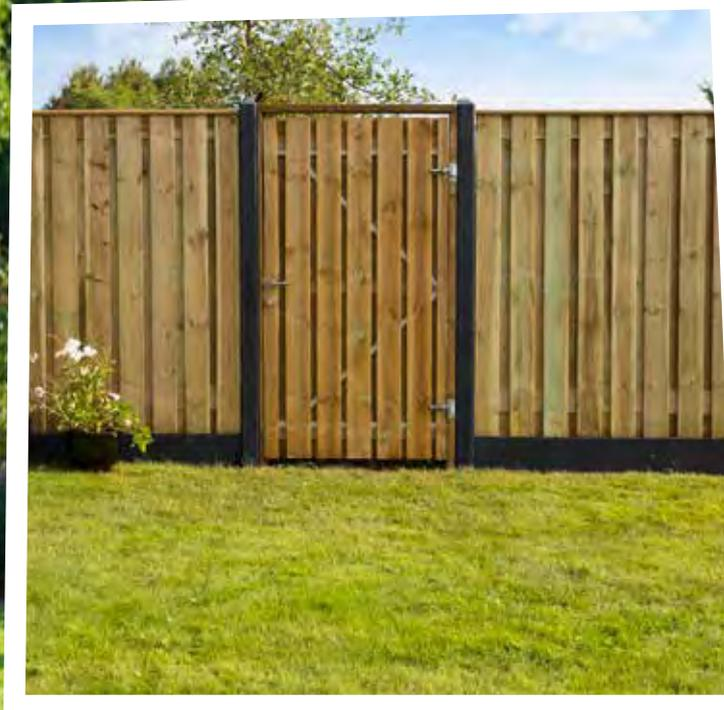

Voorbeeld schutting ca. 8 meter lang

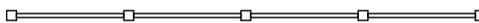

Hiervoor heeft u nodig:

- 4 stuks plankenschermen (in dit geval 1 rechtscherm, 1 rechtscherm met trellis, 1 afbouwscherm en 1 ca. 90 cm hoog scherm).
- 3 stuks betonpalen 280 cm, 2 stuks betonpalen 180 cm
- 5 stuks unibeslag-set.
- 4 stuks betonplaten 184 cm lang.

Als extra:

- 4 stuks afdeklatten recht.

De betonpalen/platen zijn gewapend.
Met dit systeem zijn hoogteverschillen
zonder problemen op te vangen.

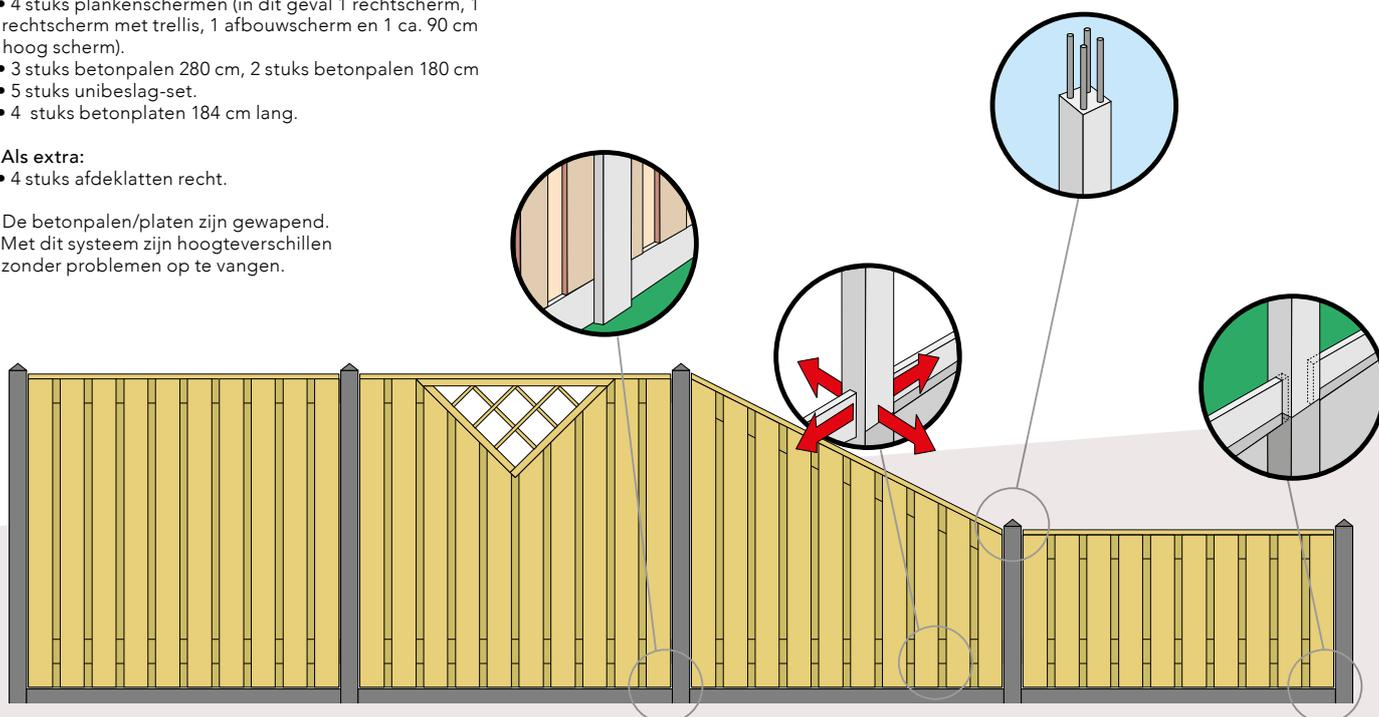

2 LICHTGEWICHT BETON



- Gereduceerd gewicht door aangepaste maatvoering: 47kg (gewichtsreductie van bijna 30%)
- Sterk zoals u gewend bent
- Verkrijgbaar in grijs en antraciet (gecoat op aanvraag)
- Voorzien van diamantkop
- Te verwerken in combinatie met rechte 180x180 schermen



NIEUW



Lichtgewicht betonpaal met diamantkop ongecoat

Betonplaten

-  8,5x8,5x275 cm, tussenpaal
-  8,5x8,5x275 cm, eindpaal

Antraciet

- 1022600 **39,50**
- 1022602 **44,95**

Grijs

- 1022601 **26,50**
- 1022603 **32,95**

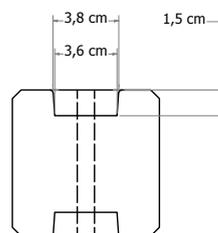

Sponning t.b.v. betonplaat ca. 3,8 cm loopt taps toe naar ca. 3,6 cm.

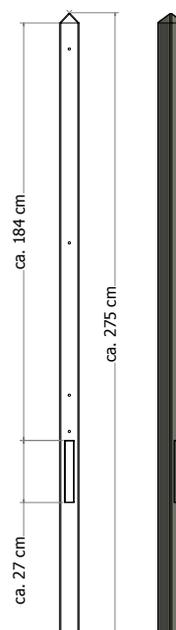

Gladde betonplaten ongecoat

Betonplaten

- 25x3,5x184 cm
- 25x3,5x224 cm

Antraciet

- W13215 **20,50**
- W13218 **28,50**

Grijs

- W13415 **19,50**
- W13417 **25,95**



Grenen plankenschermen

U heeft keuze uit een diversiteit aan schermen; hardhout, grenen, douglas en vuren schermen. De hieronder weergegeven schermen geven slechts een impressie van de mogelijkheden.



15-planks

180x200 cm W08070 **82,50**



17-planks

180x180 cm W08075 **65,-**



19-planks

180x180 cm W08176 **65,95**



21-planks

180x180 cm W08116 **82,50**



21-planks

180x180 cm W08114 **135,-**



Zwart

180x180 cm W08088 **69,95**



Douglas plankenschermen



15-planks

180x180 cm
Onbehandeld 1011340
Groen geïmpregneerd W44091
Geïmpregneerd en
zwart gedompeld W08089

96,50

105,-

109,-



17-planks

180x180 cm
Onbehandeld W41099
Groen geïmpregneerd W44099

105,-

115,-

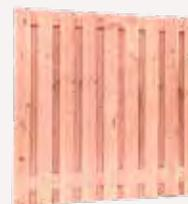

19-planks

180x180 cm
Onbehandeld W41096
Groen geïmpregneerd W44096

95,-

99,95



19-planks

180x180 cm W42006
Onbehandeld W42036
Groen geïmpregneerd

67,95

73,50



21-planks

180x180 cm W42001
Onbehandeld W42031
Groen geïmpregneerd

105,-

112,50



21 planken

180x180 cm W306306 **74,95**





Accessoires



U-profiel

T.b.v. betonplaatbevestiging rechtstreeks aan een muur of het creëren van een T-opstelling.
Per stuk W19025 **5,95**



Unibeslagset

T.b.v. lichtgewicht betonpaal 8,5x8,5 cm met doorgeboorde gaten.
Verzinkt W19101 **1,79**
RVS W19102 **4,49**
Zwart W19103 **4,79**

Afdeklat geschaafd

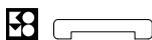

T.b.v. recht- en toogschermen.
Voorzien van sponning 5,2 cm. W06805 **3,80**
Voorzien van sponning 6,2 cm. W06806 **4,90**

Afdekkap



Geschaafd, t.b.v. rechtsscherm.
Voorzien van sponning 6,2 cm. W06803 **9,85**
3,5x8,5x180 cm W06804 **12,95**
Zwart gedompeld. W08090 **12,15**
3,5x8,5x180 cm

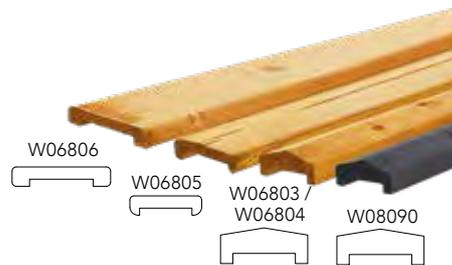



De lichtgewicht betonpalen zijn 30% lichter dan de traditionele betonpaal, daardoor zijn ze sneller en makkelijker te monteren.



3 RUW (STAMP)BETON

◀ Ook mooi te combineren met betonijzertrellissen

Stampbetonpalen ongecoat

Betonpalen

-  10x10x180 cm, tussenpaal, t.b.v. toog- en rechtschermen (artikel W08101)
-  10x10x280 cm, tussenpaal, t.b.v. rechtschermen 180 cm hoog
-  10x10x310 cm, tussenpaal, t.b.v. rechtschermen 180 cm hoog t.b.v. 2 betonplaten
-  10x10x280 cm, hoekpaal, t.b.v. rechtschermen 180 cm hoog

Antraciet

- W13039 **28,95**
- W13035 **30,95**
- W13040 **39,95**
- W13041 **37,50**

Grijs

- W13012 **24,75**
- W13015 **26,75**
- W13013 **34,50**
- W13023 **29,95**

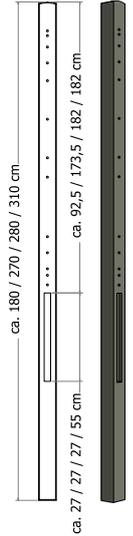
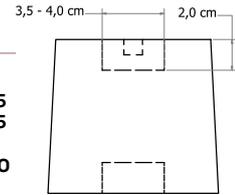

Stampbetonplaten ongecoat

Betonplaten

- 25x3,5x184 cm
- 25x3,5x225 cm

Antraciet

- W13037 **18,95**
- W13038 **26,95**

Grijs

- W13017 **14,95**
- W13018 **24,50**

Sponning t.b.v. betonplaat ca. 4,0 cm.



Grenen plankenschermen

U heeft keuze uit een diversiteit aan schermen; hardhout, grenen, douglas en vuren schermen. Hieronder weergegeven schermen geven slechts een impressie van de mogelijkheden.



15-planks

180x200 cm W08070 **82,50**



17-planks

180x180 cm W08075 **65,-**



19-planks

180x180 cm W08176 **65,95**



21-planks

180x180 cm W08116 **82,50**



21-planks

180x180 cm W08114 **135,-**



19-planks Toog

180x180 cm W08177 **69,-**



21-planks Toog

180x180 cm W08125 **86,50**



Plankenschermscherm zwart

180x180 cm W08088 **69,95**



Douglas plankenschermen



15-planks

180x180 cm			
Onbehandeld	1011340	96,50	
Groen geïmpregneerd	W44091	105,-	
Geïmpregneerd en zwart gedompeld	W08089	109,-	



17-planks

180x180 cm			
Onbehandeld	W41099	105,-	
Groen geïmpregneerd	W44099	115,-	



19-planks

180x180 cm			
Onbehandeld	W41096	95,-	
Groen geïmpregneerd	W44096	99,95	

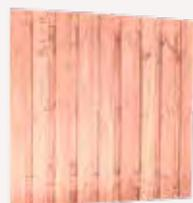

19-planks

180x180 cm			
Onbehandeld	W42006	67,95	
Groen geïmpregneerd	W42036	73,50	



21-planks

180x180 cm			
Onbehandeld	W42001	105,-	
Groen geïmpregneerd	W42031	112,50	



Vuren



Jumboscherm 21 planken

180x180 cm	W306306	74,95	
------------	---------	--------------	--



Hardhouten



20-planks

180x180 cm			
Onbehandeld	W14361	189,-	



Accessoires

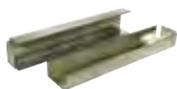

U-profiel

T.b.v. betonplaatbevestiging rechtstreeks aan een muur of het creëren van een T-opstelling.
Per stuk

W19025	5,95
--------	-------------



Unibeslagset

T.b.v. betonpaal 10x10 cm met doorgeboorde gaten.

Verzinkt	W19024	1,79
RVS	W19050	4,49
Zwart	W19035	4,79



Kongcrete

OP=OP

Kongcrete® is een revolutionaire nieuwe manier om palen vast te zetten. Het is een zeer sterk alternatief voor beton, dat zeer licht is, geen water nodig heeft, in 3 minuten vast zit en zeer gemakkelijk in gebruik is.

Kongcrete klein (0,5 kg.)	W08467	13,95
Kongcrete groot (1 kg.)	W08468	19,25



Snelbeton

NIEUW

Snel hardende beton 25 kg, geschikt voor zeer vlotte bevestiging. Na 15 minuten hard en belastbaar na 3 uur. In handige plastic verpakking dus regenbestendig.

W13500	11,95
--------	--------------



Betonmortel

NIEUW

Voordelig beton 25 kg met een langere uithardingstijd voor als het wat minder snel hoeft dan snelbeton. In handige plastic verpakking dus regenbestendig.

W13505	7,75
--------	-------------

Afdeklaf geschaafd



T.b.v. recht- en toegschermen. Voorzien van sponning 5,2 cm.

1,9x7x181,5 cm	W06805	3,80
Voorzien van sponning 6,2 cm.		
1,9x9,6x181,5 cm	W06806	4,90

Afdekkap



Geschaafd, t.b.v. rechtsscherm. Voorzien van sponning 6,2 cm.

3,5x8,5x180 cm	W06803	9,85
3,5x8,5x235 cm	W06804	12,95
Zwart gedompeld.		
3,5x8,5x180 cm	W08090	12,15

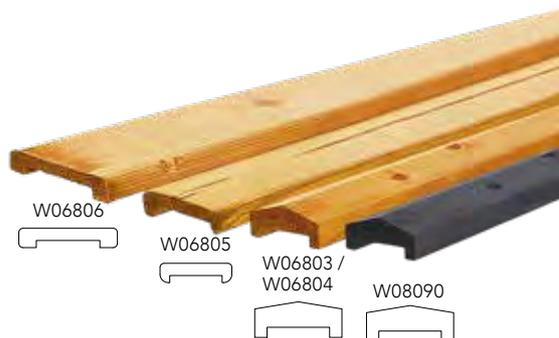

4 GLAD BETON MET ONDERPLATEN MET MOTIEF



Het hout-beton systeem met motief geeft sfeer in de tuin. Het is een ideale samenstelling voor een lange levensduur. U kunt kiezen uit diverse combinaties van schermen en motieven. De betonplaten zijn verkrijgbaar in gecoate en ongecoate varianten. Tussen het scherm en de betonplaat ligt een betonnen afdekkap ter afwerking.

Voor de opstelling rechts heeft u nodig:

- 1 stuks plankenscherm.
- 2 stuks betonpalen.
- 2 stuks unibeslag-set.
- 2 stuks betonplaten (rots)motief.
- 1 stuks betonnen afdekkap.
- 1 stuks houten afdekkap.

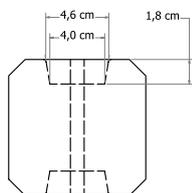

Sponning t.b.v. betonplaat ca. 4,6 cm loopt taps toe naar ca. 4,0 cm.



Palen antraciet glad met diamantkop

Schuttingpalen	Ongecoat	Gecoat
 10x10x275 cm, tussenpaal	W13275 39,95	W32200 52,50
 10x10x275 cm, hoekpaal	W13280 46,50	W32205 57,95
 10x10x275 cm, T-betonpaal	W13285 46,50	W32210 57,95
 10x10x275 cm, eindpaal	W13290 46,50	W32215 57,95

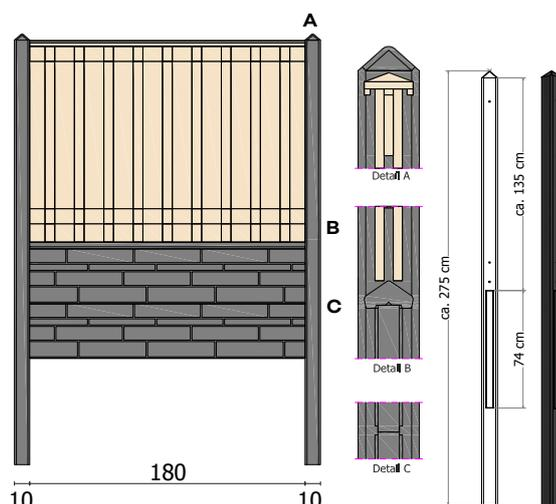

Betonplaten t.b.v. diverse scherm combinaties

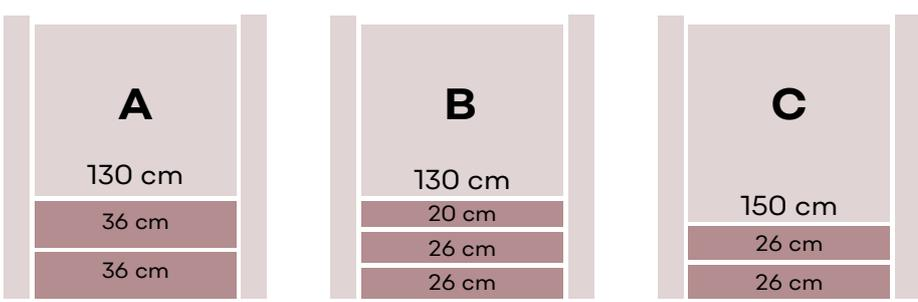

Ongecoate platen Gecoate platen

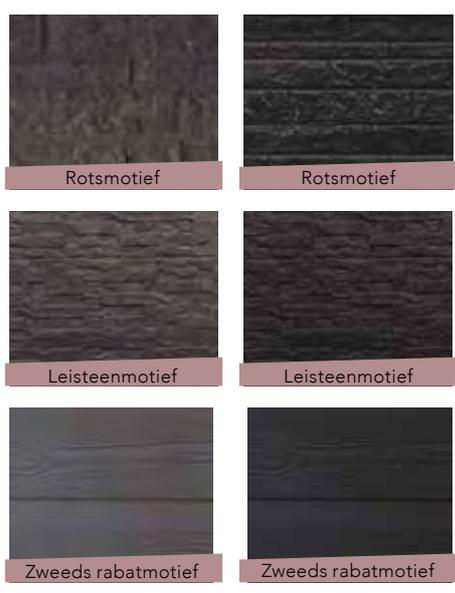

A. 130 scherm combinatie 2x36 cm hoge betonplaat

	Ongecoat	Gecoat
Betonplaat rotsmotief dubbelzijdig, 36x3,5x184 cm	W13265 38,50	W32220 46,50
Betonplaat leisteenmotief dubbelzijdig, 36x3,5x184 cm	W13266 39,95	W32225 47,95

B. 130 scherm combinatie 2x26 cm en 1x20 cm hoge betonplaat

	Ongecoat	Gecoat
Betonplaat rotsmotief dubbelzijdig, 20x3,5x184 cm	W13446 25,95	W13445 32,50
Betonplaat rotsmotief dubbelzijdig, 26x3,5x184 cm	W13435 28,95	W13437 35,50

C. 150 scherm combinatie 2x26 cm hoge betonplaat

	Ongecoat	Gecoat
Betonplaat rotsmotief dubbelzijdig, 26x3,5x184 cm	W13435 28,95	W13437 35,50
Betonplaat Zweeds rabatmotief dubbelzijdig, 26x3,5x184 cm	W13447 38,50	W13434 44,50

De voordelen van gecoat beton zijn:

- Een fraaiere uitstraling van uw betonproduct.
- Sterk verminderde vorming van alg en schimmel.
- Betoncoating vermindert het ontstaan van kalkuitbloei aanzienlijk.
- Betoncoating beschermd tegen overige gevolgen van weersinvloeden en UV straling.

Plankenschermen

Schermen 180x130 cm



Douglas plankenscherm 19-planks 
 17 planken, 2 tussenplanken. Fijnbezaagd recht verticaal. Planken 1,5x14 cm. Onbehandeld.
 180x130 cm W42086 **53,95**

Douglas plankenscherm 19-planks 
 17 planken, 2 tussenplanken. Geschaafd recht verticaal. Planken 1,6x14 cm. Onbehandeld.
 180x130 cm W42084 **75,-**

Schermen 180x150 cm



Douglas plankenscherm 19-planks 
 17 planken, 2 tussenplanken. Fijnbezaagd recht verticaal. Planken 1,5x14 cm. Onbehandeld.
 180x150 cm W42083 **59,50**

Grenen plankenscherm 21-planks 
 19 planken, 2 tussenplanken. Geschaafd grenen recht verticaal. Planken 1,7x14 cm. Groen geïmpregneerd.
 180x150 cm W08195 **69,95**



U kunt ook borders maken met dit systeem, zie volgende pagina. 



Borderpalen antraciet glad met diamantkop

Borderbetonpalen	Ongecoat
 10x10x145 cm, tussenpaal	W13440 31,50
 10x10x145 cm, hoekpaal	W13441 37,50
 10x10x145 cm, eindpaal	W13439 37,50

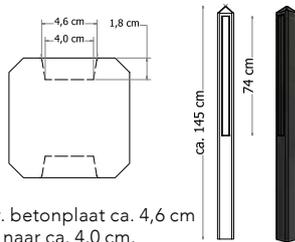

Sponning t.b.v. betonplaat ca. 4,6 cm loopt taps toe naar ca. 4,0 cm.



Border betonplaten



Leisteenmotief

Betonplaat leisteenmotief

Dubbelzijdig, 36x3,5x184 cm. Ongecoat W13266 **39,95**



Zweeds rabatmotief

Betonplaat Zweeds rabatmotief

Dubbelzijdig, 26x3,5x184 cm. Ongecoat W13447 **38,50**



Rotsmotief

Betonplaat rotsmotief

Dubbelzijdig, 20x3,5x184 cm. Ongecoat W13446 **25,95**

Betonplaat rotsmotief

Dubbelzijdig, 26x3,5x184 cm. Ongecoat W13435 **28,95**

Betonplaat rotsmotief

Dubbelzijdig, 36x3,5x184 cm. Ongecoat W13265 **38,50**



Accessoires t.b.v. schermen en borders



Betonnen afdekkap zonder coating

T.b.v. betonplaten.
4,5x8x180 cm

W13260 **35,75**

Polymeer montagekit t.b.v. afdekkap

W19060 **12,95**



Betonnen afdekkap met coating

T.b.v. betonplaten.
4,5x8x180 cm

W32235 **38,95**

Polymeer montagekit t.b.v. afdekkap

W19060 **12,95**



Fles zwarte coating

1 liter

W32486 **46,95**



Douglas afdeklát



T.b.v. douglas scherm. 2,8x8,5x180 cm.

Sponningmaat: 6x1,2 cm.

Onbehandeld

1011341 **11,50**

Groen geïmpregneerd

W44827 **12,95**



Douglas afdekkap



T.b.v. douglas scherm. 4,2x8,5x180 cm.

Sponningmaat: 6x1 cm.

Onbehandeld

W06830 **16,25**

Groen geïmpregneerd

W06835 **18,50**



Grenen afdeklát



Afdekkap grenen recht 3,5x8,5x180 cm.

Geschaafd voorzien van sponning 6,2 cm.

Groen geïmpregneerd W06803

9,85



Hardhouten afdekkap

Geschaafd. Met sponning 4,6 cm.

T.b.v. plankenschermen recht.

7x3,5x180 cm

W06840 **17,50**



Betonmortel

NIEUW

Voordelig beton 25 kg met een langere uithardings-tijd voor als het wat minder snel hoeft dan snelbeton. In handige plastic verpakking dus regenbestendig.

W13505 **7,75**



Snel beton

NIEUW

Snel hardende beton 25 kg, geschikt voor zeer vlotte bevestiging. Na 15 minuten hard en belastbaar na 3 uur. In handige plastic verpakking dus regenbestendig.

W13500 **11,95**



5

GLAD BETON, PALEN MET SPONNING EN PLATTE KOP



Gladder betonpalen ongecoat

Betonpalen

10x10x270 cm tussenpaal
10x10x295 cm tussenpaal
t.b.v. 2 tussenplaten

Antraciet

W32400 **36,50**

W32401 **49,95**

10x10x270 cm eindpaal
10x10x295 cm eindpaal
t.b.v. 2 tussenplaten

W32405 **41,95**

W32406 **55,95**

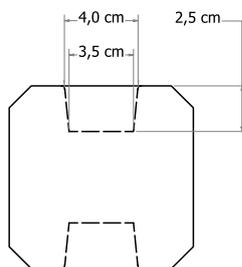

Sponning t.b.v. betonplaat ca. 4,0 cm
loopt taps toe naar ca. 3,5 cm.



Gladder betonplaat ongecoat

Betonpalen

25x3,5x180 cm betonplaat

Antraciet

W32495 **22,50**



Veel soorten schermen uit het assortiment kunnen bij dit systeem worden gebruikt. Bijzonder geschikt zijn de schermen vermeld op de pagina hiernaast.

Wilt u een winddichte schutting dan kunt u hiervoor de speciaal voor dit systeem gemaakte beto-dichtplankschermen gebruiken.

Ook te vinden op de volgende pagina.

Plankenschermen

Onderstaande worden bij dit systeem geadviseerd.



Vuren beto-dichtplankscherm



Beto-dichtplankschermen zijn geproduceerd van fijnbezaagde vuren planken 1,7x14,5 cm en worden voorzien van RVS-bevestigingsmaterialen. Wij raden u aan deze schermen alleen in combinatie met het op deze pagina genoemde betonsysteem te gebruiken.

180x180 cm

W07920 **99,95**



NIEUW

Douglas beto-dichtplankscherm

Beto-dichtplankschermen zijn geproduceerd van fijnbezaagde douglas planken 1,9x14,5 cm en worden voorzien van RVS-bevestigingsmaterialen. Wij raden u aan deze schermen alleen in combinatie met het op deze pagina genoemde betonsysteem te gebruiken.

180x180 cm

W40794 **129,-**

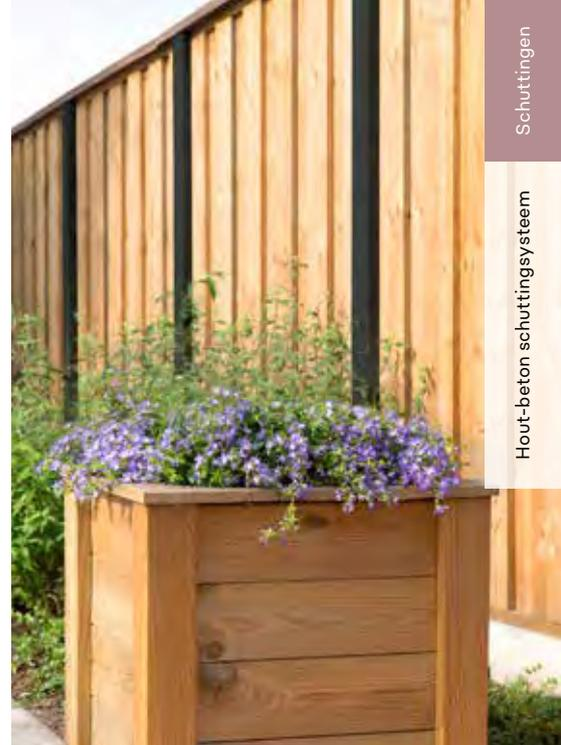

Douglas plankenscherm 17-planks



15 planken, 2 tussenplanken. Geschaafd (onbehandeld afgebeeld).

Recht verticaal. Planken 1,8x16 cm. 180x180 cm.

Onbehandeld W41099 **105,-**

Groen geïmpregneerd W44099 **115,-**



Grenen plankenscherm 21-planks



19 planken, 2 tussenplanken. Geschaafd grenen recht verticaal. Planken 1,7x14 cm.

180x180 cm

W08116 **82,50**

Ook andere schermen mogelijk! Van 17 tot 19 mm dikke plankenschermen in douglas, vuren of grenen.

Bovenregels



Geschaafde Scandinavisch vuren bovenregel. 3,8x10x450 cm

W06603 **23,95**

Douglas geschaafde gording 4,5 x 12,0 x 400 cm, onbehandeld.

1009219 **18,95**

Slagschroef met plug.

T.b.v. montage bovenregel.

W25024 **0,20**



Betonpalen 10x10 cm. ▲

Bij dit systeem worden zowel de betonplaat alsmede de schermen opgesloten in de doorlopende sponning. De constructie wordt verder verstevigd door bovenop de palen en schermen een hardhouten of geïmpregneerde bovenregel te plaatsen (zie detailfoto).



▲
Douglas scherm met douglas ligger 4,5x12 cm.

6

GLAD BETON MET SLEUF T.B.V. STAPELPROFIELSCHERM



▲ Scherm is 220 cm breed!

Betowood betonpalen

Betonpalen grijs zonder coating met diamantkop

	11,5x11,5x278 cm, tussenpaal	W13045	41,50
	11,5x11,5x278 cm, hoekpaal	W13055	46,50
	11,5x11,5x278 cm, T-paal	W13060	46,50
	11,5x11,5x278 cm, eindpaal	W13050	46,50

Betonpalen antraciet met coating en met platte kop

	11,5x11,5x277 cm, tussenpaal	W32100	68,95
	11,5x11,5x277 cm, hoekpaal	W32105	73,95
	11,5x11,5x277 cm, T-paal	W32110	73,95
	11,5x11,5x277 cm, eindpaal	W32115	73,95

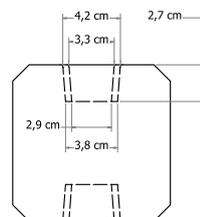

Spinning t.b.v. betonplaat ca. 4,2 cm loopt taps toe naar ca. 3,8 cm.



Gladde betonplaten

Betonplaten

	ongecoat	gecoat
24x3,5x224 cm	W13417 25,95	W32125 37,95



Plankenschermen

De antraciet of grijze betonpalen en -platen zijn te combineren met douglas, vuren, of grenen blokhutprofielen van 2,8 cm dikte. Ook kunt u kiezen voor een Betowood scherm (bouwpakket) of plankenscherm.



Links afgebeeld:
1x Betowood scherm vuren,
2x betonpalen en
1x betonplaat 224 cm.

Accessoires



Fles zwarte coating

1 liter	W32486 46,95
---------	---------------------

De voordelen van gecoat beton zijn:

- Een fraaiere uitstraling van uw betonproduct.
- Sterk verminderde vorming van alg en schimmel.
- Betoncoating vermindert het ontstaan van kalkuitbloei aanzienlijk.
- Betoncoating beschermt tegen overige gevolgen van weersinvloeden en UV straling.

Betowood schermen

Deze schutting kan gemakkelijk tussen de Betowood betonpalen worden gestapeld. De schutting wordt als bouwpakket geleverd. De meegeleverde afdekkap maakt het geheel af. Buitenmaat (bxh) 224x185 cm. Bouwpakket vuren Betowood scherm bestaat uit: 14 blokhutprofielen 2,8x14,5x224 cm en 1 afdekkap 4,5x7x220 cm. Vuren, groen geïmpregneerd

W31660 **125,-**

Bouwpakket douglas Betowood scherm bestaat uit: 10 douglas blokhutprofielen 2,8x19,5 (18 werkend) x224 cm en 1 douglas afdekkap 4,5x7x220 cm. Douglas, onbehandeld
Douglas, groen geïmpregneerd
Douglas, zwart geïmpregneerd
Kleurloos geïmpregneerd

W31672 **145,-**
W31673 **165,-**
NIEUW W31676 **172,50**
W31674 **165,-**

COMPOSITIE SCHERMEN

Composietschermen zorgen voor een eigentijdse look, modern en strak vormgegeven.



De schermen zijn onderhoudsvriendelijk, daar gaat u dus jarenlang plezier aan beleven.

- Minimale levensduur 10 jaar*.
- Onderhoudsvriendelijk.
- Licht, dus gemakkelijk en snel te plaatsen.
- Hoogwaardig product:
 - 60% hout en
 - 40% kunststof.
- 100% recyclebaar.

*Enige verkleuring door invloed van zonlicht is mogelijk.



COMPOSIT WICKERSCHERM



NIEUW

Wicker gevlochten tuinschermen zijn gemaakt van een geweven PE wicker.

Wickerscherm

Aluminium frame 40x30 mm, wicker ca. Ø13 mm, dikte van de spijlen Ø 10 mm. Het wicker is gemaakt van PE (polyethyleen).
 180x180 cm W23710 **249,-**

COMBINEER HARDHOUTEN PLANKEN MET PROFIELENSET



Hardhouten rabat scherm

Set van 14 rabat planken (dik 2 cm)
en een profielenset voor het frame.
181,5x181,5 cm W14362

265,-

Let op! De composiet schermen dienen aan de onderzijde over de volledige breedte ondersteund te worden.

Een heel chic effect verkrijgt u als u hardhout rabat planken combineert met de profielenset en de paal antraciet (zie pagina 57).

COMPOSITIE SCHERMEN MET VAST FRAME

De schermen en bijpassende deur zijn verkrijgbaar in grijs en antraciet. Met extra brede planken van ca. 25 cm en frame van 4x6,2 cm. Het montagebeslag, ook wel L-beslag genoemd, heeft dezelfde kleur (antraciet)

als het framework. De schermen zijn horizontaal en verticaal toepasbaar.

Deuren zijn zowel links als rechtsdraaiend toe te passen.



Composiet scherm grijs met vast frame

Antracietkleurig frame en grijs kleurige planken. Incl. L-beslag.
180x180 cm W23616 **249,-**



Composiet deur grijs met vast frame

Antracietkleurig frame en grijs kleurige planken. Incl. RVS deurbeslag. Excl. aanslaglat.
90x180 cm W23626 **289,-**



Composiet scherm antraciet met vast frame

Frame en planken antraciet kleurig. Incl. L-beslag.
180x180 cm W23611 **249,-**



Composiet deur antraciet met vast frame

Frame en planken antraciet kleurig. Incl. RVS deurbeslag. Excl. aanslaglat.
90x180 cm W23621 **289,-**



KANT-EN-KLARE SETS

Composiet schermen



Composiet scherm antraciet

Complete set van 9 composietplanken en een profielenset. 181,5x181,5 cm W23615 **179,-**



Composiet scherm grijs

Complete set van 9 composietplanken en een profielenset. 181,5x181,5 cm W23625 **179,-**



Composiet scherm bruin

Complete set van 9 composietplanken en een profielenset. 181,5x181,5 cm W23620 **179,-**



Composiet scherm houtmotief antraciet

Complete set van 9 composietplanken en een profielenset. 181,5x181,5 cm W23675 **189,-**



Composiet scherm houtmotief grijs

Complete set van 9 composietplanken en een profielenset. 181,5x181,5 cm W23680 **189,-**



Let op! De composiet schermen dienen aan de onderzijde over de volledige breedte ondersteund te worden.

Composiet deuren



Composiet deur antraciet

Aluminium frame met composietplanken, scharnieren en RVS deurbeslag. Excl. aanslaglat. 90x183 cm W23435 **285,-**



Composiet deur grijs

Aluminium frame met composietplanken, scharnieren en RVS deurbeslag. Excl. aanslaglat. 90x183 cm W23650 **285,-**



Composiet deur bruin

Aluminium frame met composietplanken, scharnieren en RVS deurbeslag. Excl. aanslaglat. 90x183 cm W23645 **285,-**



Composiet deur houtmotief antraciet

Aluminium frame met composietplanken, scharnieren en RVS deurbeslag. Excl. aanslaglat. 90x183 cm W23685 **299,-**



Composiet deur houtmotief grijs

Aluminium frame met composietplanken, scharnieren en RVS deurbeslag. Excl. aanslaglat. 90x183 cm W23690 **299,-**



Composiet deurkozijn

Twee aluminium palen met bovenligger. Inclusief slotgat en aanslaglat. Doorgangshoogte 210 cm. Excl. deur. 108x270 cm W23662 **215,-**

STEL UW EIGEN COMPOSITIE SCHERM SAMEN

Met de profielenset als basis kunt u allerlei combinaties maken. Er is keuze uit diverse schermplanken en panelen en zelfs een decoratiestrip behoort tot de mogelijkheden. Stijlvol zijn de schermenplanken met een houtmotief.

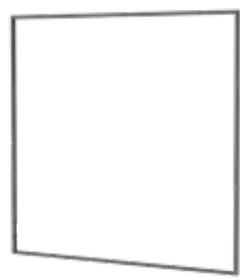

Nu ook 200 cm hoog

Profielenset

De boven- onder- en zijprofielen vormen het frame waar de planken invallen.
 2,4x181,5x181,5 cm W23590 **35,95**
 2,4x181,5x200 cm W23445 **37,50**



Composiet schermplank houtmotief antraciet

2,1x19,5x180 cm



W23695 **20,25**



Composiet schermplank houtmotief grijs

2,1x19,5x180 cm



W23700 **20,25**



Composiet schermplank antraciet

2,1x19,5x180 cm

W23555 **18,50**



Composiet schermplank grijs

2,1x19,5x180 cm

W23565 **18,50**



Composiet schermplank bruin

2,1x19,5x180 cm

W23560 **18,50**



Melkglaspaneel

Te combineren met de composiet schermen. Ter vervanging van 1 composiet schermplank.
 2,1x19,5x180 cm W23570 **51,95**



Aluminium decoratiepaneel

Te combineren met de composiet schermen. Ter vervanging van 1 composiet schermplank.
 2,1x19,5x180 cm W23575 **59,95**

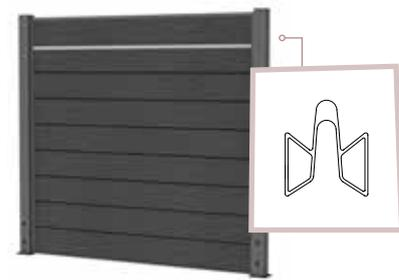

Aluminium decoratiestrip

Combineer de strip met een composiet scherm, of met 9 schermplanken. Verhoogt het scherm met ca. 8 mm. 2,3x2x180 cm W23600 **9,45**

ALUMINIUM PALEN EN ACCESSOIRES

Nu ook 270 cm hoog



Aluminium paal antraciet

Inclusief afdekkap. Kleur antraciet RAL 7012.
 8,4x8,4x185 cm W23585 **56,95**
 8,4x8,4x270 cm W23440 **85,-**



Losse afdekkap

T.b.v. aluminium paal antraciet. 8,5x8,5 cm W23018 **5,25**



Vloerpaalhouder

T.b.v aluminium paal antraciet. Lengte 40 cm boven de voetplaat. Vloerplaat 14,5x14,5 cm t.b.v. paal. 8,5x8,5 cm W23605 **23,50**



Vloerpaalhouder

T.b.v aluminium paal antraciet. Lengte 40 cm boven de voetplaat. Met instortanker (30 cm) voor verankering in beton. W23610 **25,95**

Om palen vast te zetten kunt u Kongcrete® gebruiken, een nieuwe revolutionaire methode. Kongcrete® is een zeer sterk alternatief voor beton, meer informatie zie pagina 71. **57**

NATUURLIJKE SCHUTTINGEN

Creëer een
geweldige
sfeer in uw tuin
met bamboe.

Materialen zoals wilg, riet en bamboe
staan garant voor een natuurlijke oase
in uw eigen tuin.



Boomschorsmat

175x300 cm W17001 **62,50**
200x300 cm W17002 **71,50**



Rietplaat 2 cm dik

Met staaldraad gevlochten. (hxb).
200x200 cm W17034 **37,50**

Rietmat 1,5/2 cm dik

Met perlondraad gebonden, meerdere stengels per steek. (hxb).
100x200 cm W17024 **10,50**
150x200 cm W17025 **15,50**
175x200 cm W17026 **17,95**
200x200 cm W17027 **20,50**



Bamboescherm in frame

Met extra dikke zwarte bamboestokken.
Frame van douglashout 6,5x6,5 cm.
Alleen verticaal toe te passen. (hxb).
187x187 cm W17078 **167,50**



Bamboescherm op rol

Stokken ca. ø 2 cm, gelakt. W17080 **78,50**
180x180 cm
Stokken ca. ø 2 cm, zwart. 920517 **105,-**
180x180 cm



Heidemat

Ca. 1,5 cm dik. (hxb).
175x500 cm W17012 **52,95**
200x500 cm W17013 **59,95**
Ca. 3 cm dik.
175x300 cm W17019 **65,-**
200x300 cm W17020 **74,50**



Wilgentenenscherm grof

Bovenkant en onderkant voorzien van latten. (hxb).
90x180 cm W17042 **48,50**
180x180 cm W17043 **92,50**



Wilgentenenscherm fijn

Met ijzeren frame. (hxb).
90x180 cm W17053 **45,95**
180x180 cm W17048 **79,95**



Wilgentenenmat

1 stengel dik met staaldraad gevlochten. (hxb).
100x200 cm W17037 **17,50**
175x200 cm W17038 **30,95**
200x200 cm W17039 **35,95**

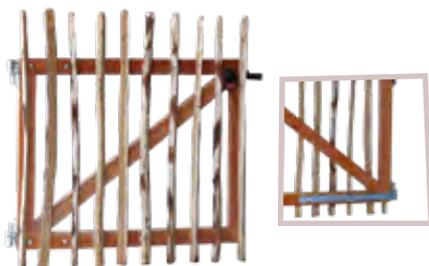

Looppootje

Tamme kastanjehout incl. beslag en 2 steunpalen met 2 afgekante geschilde ronde palen. Het frame is gemaakt van douglashout. Rechtsdraaiend.
100x100 cm W20005 **259,-**



Schapenhek

Tamme kastanjehout, latafstand ca. 8-10 cm. (hxb).
90x460 cm W20009 **52,50**
105x460 cm W20010 **67,50**
150x460 cm W20002 **105,-**

Zet om de ca.
100 cm een paal.



Ronde paal (geschild)

Tamme kastanjehout.
ø 6/8x180 cm W20006 **8,50**
ø 6/8x250 cm W20007 **12,50**
ø 10/12x180 cm W20015 **19,95**

HEKKEN EN POORTEN

Een hek is vaak een eerste kennismaking van uw bezoek. Daarom zijn onze hekken naast functioneel en duurzaam ook mooi om te zien.





GRENNEN HEKKEN EN POORTEN

Voorkom dat kinderen en huisdieren onverwachts de tuin uitrennen en markeer de grenzen van uw privébezit.

GRENEN EN VUREN HEKKEN EN POORTEN



Rechthek met trellis

Gemaakt van grenenhout.
In een raamwerk van 4,5x4,5 cm. (hxb).
180x90 cm W01005

36,50



Rechthekpoort met trellis

Gemaakt van grenenhout.
In een raamwerk van 4,5x4,5 cm. (hxb).
Excl. hang + sluitwerk.
100x90 cm W01504

44,95



Poortbeslag

T.b.v. hekpoorten.
Incl. duimen.

W19013

43,50



Reliëf rechthek

Gemaakt van grenenhout. (hxb).
190x60 cm W01001
190x80 cm W01002
190x100 cm W01003

23,95

26,95

33,95



Reliëf rechthekpoort

Gemaakt van grenenhout.
Excl. hang + sluitwerk. (hxb).
100x60 cm W01501
100x80 cm W01502
100x100 cm W01503

35,95

36,95

38,95



L-beslag

Per 4 stuks verpakt.
Geel verzinkt
RVS
Zwart gepoedercoat

W19007

W19019

W19036

1,45

3,95

4,50

Voor het monteren van hekken en schermen.



DOUGLAS HEKKEN EN POORTEN

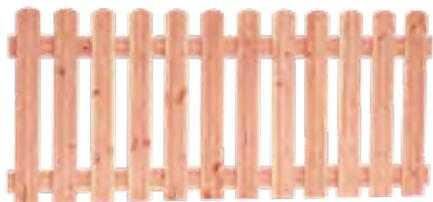

Douglas reliëf rechthek

Gemaakt van onbehandeld douglashout. Latten 8,8 cm breed met reliëf.
80x180 cm

W01008

43,95

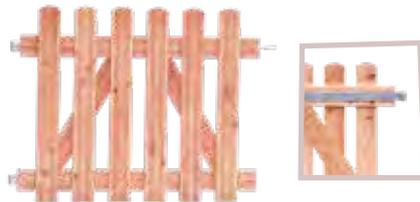

Douglas reliëf rechtpoort

Gemaakt van onbehandeld douglashout.
Inclusief verzinkte hengen, duimen en klinkstel.
80x100 cm

W01508

58,95

De douglas hekwerken zijn gemaakt van zware regels 4,5x7 cm en een afdeklust 2,8x9,5 cm.
Hoogte 73 cm. De hekwerken kunnen worden toegepast als omheining maar ook als afbakening
in buitenverblijven en kapschuren. De hekwerken zijn compleet voorgemonteerd.



Douglas hekwerk 178,5x73 cm



Onbehandeld	1009123	125,-
Groen geïmpregneerd	W52565	144,-
Zwart geïmpregneerd	W53565	149,-

Douglas hekwerk 228,5x73 cm

Onbehandeld	1009124	149,-
Groen geïmpregneerd	W52570	169,-
Zwart geïmpregneerd	W53570	179,-

Douglas hekwerk 278,5x73 cm

Onbehandeld	1009125	175,-
Groen geïmpregneerd	W52575	199,-
Zwart geïmpregneerd	W53575	209,-

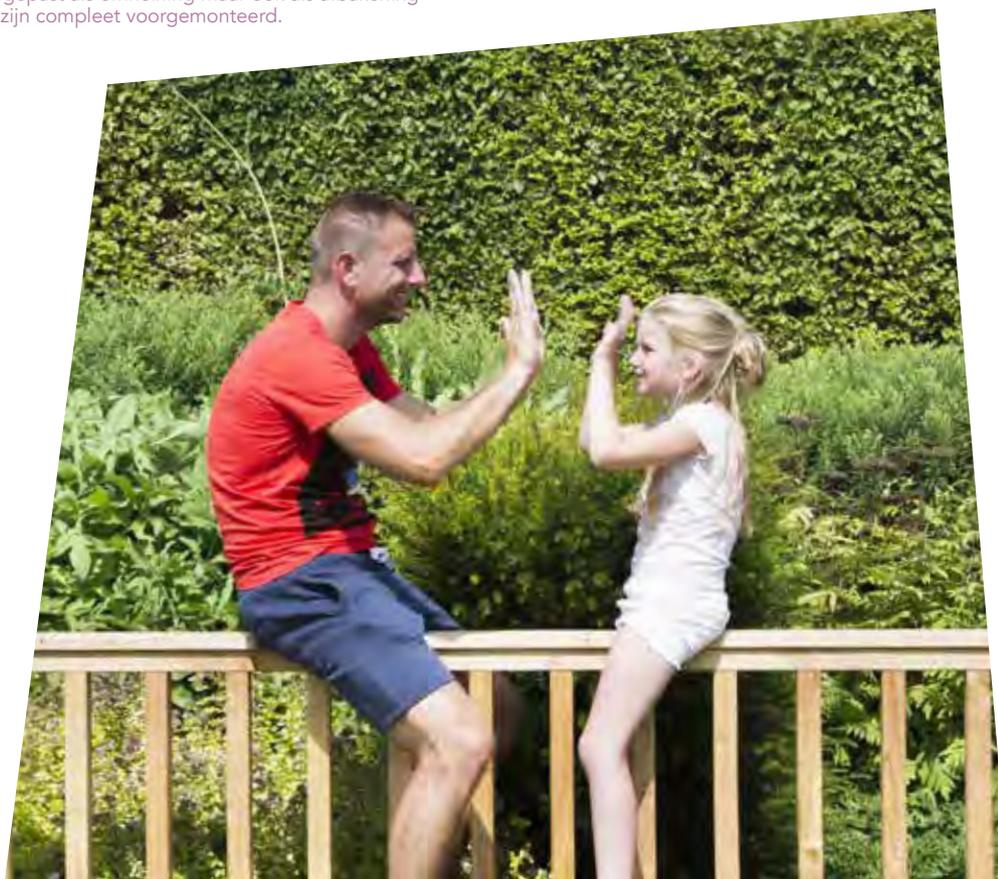

Artikelnummers in kleur weergegeven worden
op aanvraag geïmpregneerd, houd rekening
met langere levertijd.



Met een
hekwerk
creëert u een
prachtig effect.

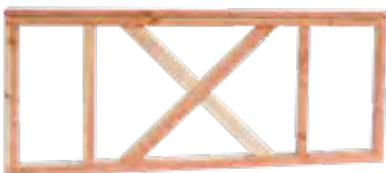

Douglas hekwerken met kruis

De douglas hekwerken met kruis zijn gemaakt van zware regels 4,5x7 cm en een afdeklijst 2,8x9,5 cm. Hoogte 73 cm.

De hekwerken kunnen worden toegepast als omheining maar ook in buitenverblijven en kapschuren. De hekwerken zijn onbehandeld voorgemonteerd en klaar voor bevestiging.

De kruis- en spijlverdeling verschilt per breedtemaat.

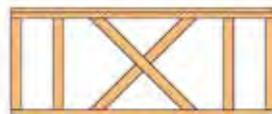

A. Douglas hekwerken 178,5x73 cm

Onbehandeld	1010263	125,-
Groen geïmpregneerd	W52566	143,95
Zwart geïmpregneerd	W53566	149,-

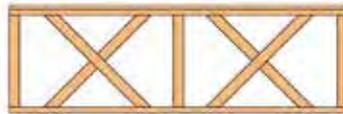

B. Douglas hekwerken 228,5x73 cm

Onbehandeld	1010264	149,-
Groen geïmpregneerd	W52571	169,-
Zwart geïmpregneerd	W53571	179,-



C. Douglas hekwerken 278,5x73 cm

Onbehandeld	1010265	175,-
Groen geïmpregneerd	W52576	199,-
Zwart geïmpregneerd	W53576	209,-



TOEGANGSPOORTEN



Hardhouten geschaafde paal

4-zijden glad diamant kop. Duurzaamheidsklasse 1.
12x12x300 cm W14450 **95,-**

Hardhouten



Dubbele toegangspoort

Hardhout verticaal. 2 delen van 150 cm breed. Frame 4,5x12 cm.
Planken 1,9x9 cm.
Uitgevoerd met zware schoor aan de achterzijde van de poort.
Inclusief verzinkte hengen, duimen en klinkstel.
300x180 cm

W14435

895,-

VERBETERD



Enkele toegangspoort

Hardhout verticaal. Frame 4,5x12 cm.
Planken 1,9x9 cm. Uitgevoerd met zware schoor.
Inclusief verzinkte hengen, duimen en klinkstel.
100x180 cm W14430 **439,-**



Vuren



Dubbele toegangspoort De Luxe



Excl. hang + sluitwerk.
300x110/130 cm

W08653

179,-



Douglas



Tip:

Door een dubbele poort in het midden te ondersteunen blijft deze soepel open en dicht gaan.



Douglas toegangspoort 180 enkel

Douglas poorten met pen/gat verbinding. Vastgezet met doken. Inclusief verzinkte hengen en spijlen 4,5x12 cm.
180 x110/131 cm 1015957 309,-

POORTBESLAG VOOR DOUGLAS EN VUREN

Het poortbeslag t.b.v. dubbele poort en poortbeslag voor enkele poort zijn zowel toepasbaar voor de vuren als de douglas toegangspoorten.



Steunwiel t.b.v. houten poort

Geveerd.
Hoogte 38 cm

W19074

57,95



Verbeterd:
Nu met verstelbare duimen.

Poortbeslag t.b.v. dubbele poorten

Set t.b.v. dubbele poorten.
Met verstelbare duimen W19040

66,50

HILLFENCE METALEN HEKKEN & POORTEN

Onze Hillfence metalen hekken en poorten zijn sterk en elegant. In combinatie met de bijpassende metalen palen creëert u een compleet en solide hekwerk met een fraaie, strakke uitstraling. Hier gaat u gegarandeerd jarenlang plezier aan beleven.



HILLFENCE METALEN STAAFMATTEN



De Hillfence metalen staafmatten en de bijpassende metalen palen zijn gepoedercoat in de kleur:

- Dennengroen RAL 6009
- Diepzwart RAL 9005.

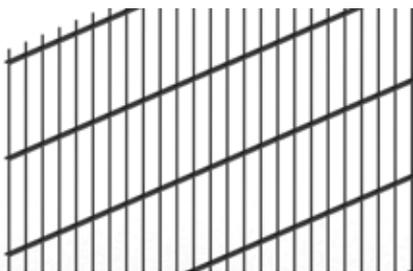

Hillfence metalen staafmatten

Diepzwart RAL 9005. (bxh) 200x183 cm	W08331	61,50
(bxh) 200x103 cm	W08332	37,95
Dennengroen RAL 6009. (bxh) 200x183 cm	W08334	61,50
(bxh) 200x103 cm	W08335	37,95

Hoge kwaliteit
U krijgt 10 jaar garantie*
op de coating van
onze metalen staafmatten,
palen en poorten.

*Conform onze voorwaarden.

Dubbelstaafmatten.

Staafmat 6/5/6 mm verzinkt en gepoedercoat.

Horizontale draden 2x6 mm.

Verticale draden 1x5 mm.

Maaswijdte 5x20 cm.

Voor bijpassende poorten
zie pagina 72-73.

HILLFENCE METALEN PALEN

Voorzien van een kunststof afdekkap, 3 of 4 kunststof bevestigingsblokjes met plaatje en RVS bouten M8x40 voor een eenvoudige montage.

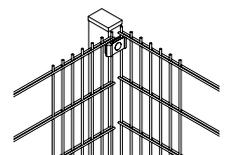

Hillfence metalen palen

Diepzwart RAL 9005. Exclusief poort aansluiting. (dxbxh) 6x4x240 cm (dxbxh) 6x4x160 cm	W08445 W08446	30,95 22,50
Dennengroen RAL 6009. Exclusief poort aansluiting. (dxbxh) 6x4x240 cm (dxbxh) 6x4x160 cm	W08447 W08448	30,95 22,50

ACCESSOIRES T.B.V. METALEN HEKWERKEN



Kongcrete® is een hydrofobisch twee-componenten vulmiddel dat zeer krachtig uitzet om de ruimte tussen de grond en de paal op te vullen.

Kongcrete

OP=OP

Kongcrete® is een revolutionaire nieuwe manier om palen vast te zetten. Het is een zeer sterk alternatief voor beton, dat zeer licht is, geen water nodig heeft, in 3 minuten vast zit en zeer gemakkelijk in gebruik is.

Kongcrete klein (0,5 kg.)	W08467	13,95
Kongcrete groot (1 kg.)	W08468	19,25



Privacystroken op rol

Gemaakt van polyethyleen. Waterbestendig en UV-gestabiliseerd. Hoogte 19 cm. Rol a 50 meter.

Zwart	W08465	95,50
Groen	W08466	95,50



Spuitbus lakspray

Spuitbus 400 ml lakspray. Voor het bijwerken van kleine beschadigingen.

Zwart RAL 9005	W08470	13,50
Groen RAL 6009	W08471	13,50

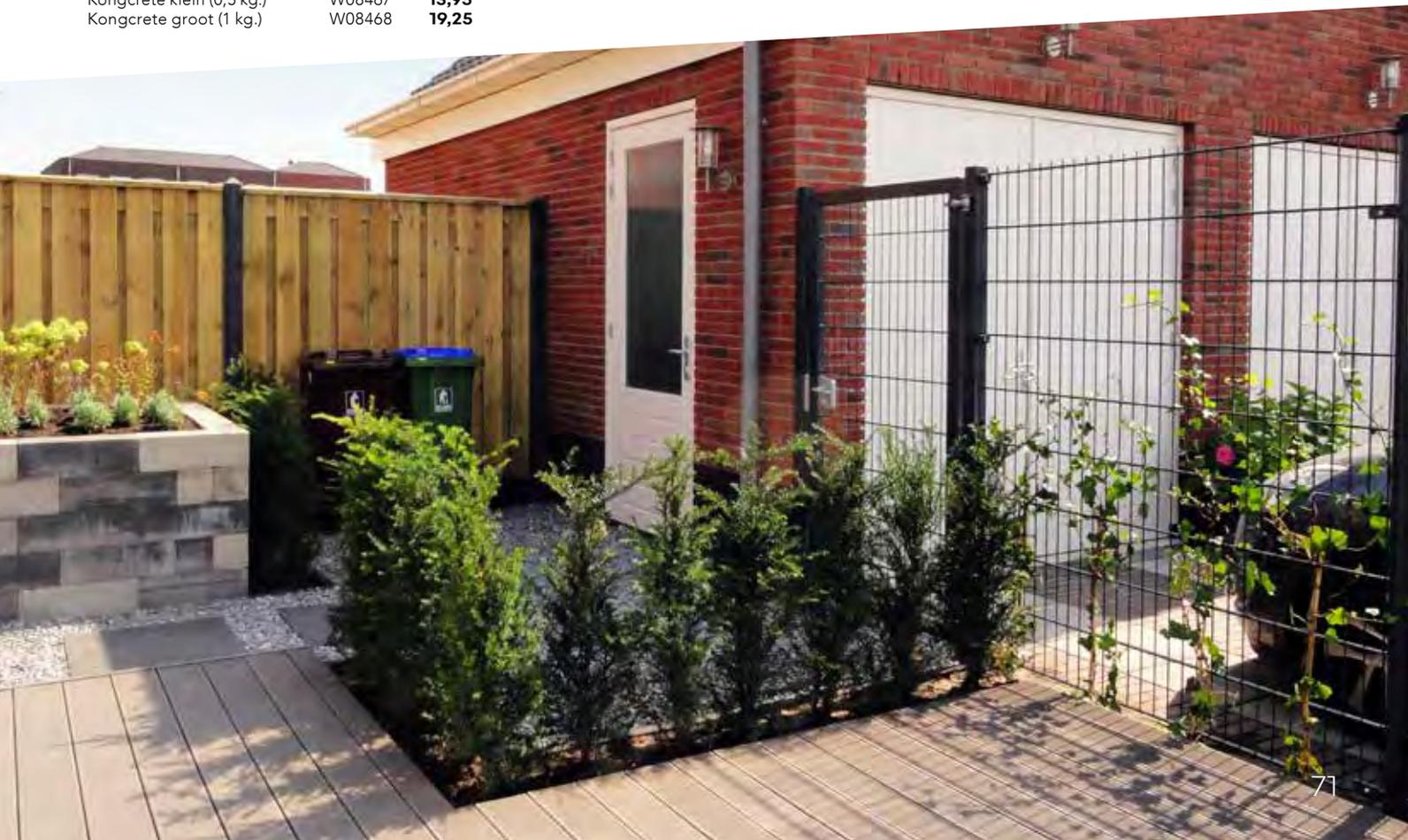

HILLFENCE METALEN POORTEN

Hoge kwaliteit
U krijgt 10 jaar garantie*
op de coating van
onze metalen staafmatten,
palen en poorten.

*Conform onze voorwaarden.



Metalen enkele poort Premium

Premium-line

Frame: Stalen kokerprofiel 60x40 mm in verstek gelast.
 Poortvulling: Ingelaste dubbelstaafmat 6/5/6. Maas 50x200 mm.
 Poortpalen: Profiel 60x60x2 mm en 800 mm verlengd.
 Scharnieren: 180° 4-Dimensionaal regelbaar.
 Slotkast: Locinox met RVS binnenwerk, europrofielcilinder met 3 sleutels.
 Slotkast in kleur aluminium.
 Slotvanger: Locinox SAKL QF aluminium kleur.
 Afwerking: Thermisch verzinkt volgens EN ISO 1461.
 Exclusief poortpaal-aansluiting.
 Poedercoating: In de kleur zwart RAL 9005 en groen RAL 6009.

Zwart, (bxh) 100x180 cm	W08449	519,-
Zwart, (bxh) 100x100 cm	W08450	425,-
Groen, (bxh) 100x180 cm	W08451	519,-
Groen, (bxh) 100x100 cm	W08452	425,-

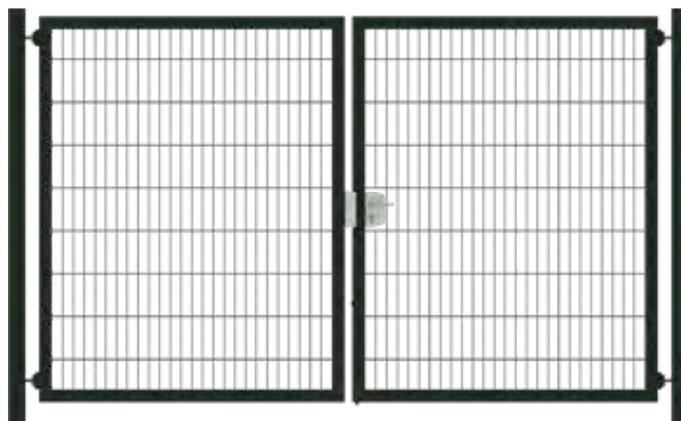

Metalen dubbele poort Premium

Premium-line

Frame: Stalen kokerprofiel 60x40 mm in verstek gelast.
 Poortvulling: Ingelaste dubbelstaafmat 6/5/6. Maas 50x200 mm.
 Poortpalen: Profiel 80x80x3 mm en 800 mm verlengd.
 Scharnieren 180° 4-Dimensionaal regelbaar.
 Slotkast Locinox met RVS binnenwerk, europrofielcilinder met 3 sleutels.
 Slotkast in kleur aluminium.
 Slotvanger: Locinox SAKL QF in kleur aluminium.
 Grondgrendel: Locinox, in de kleur aluminium.
 Afwerking: Thermisch verzinkt volgens EN ISO 1461.
 Exclusief poortpaal-aansluiting.
 Poedercoating: In de kleur zwart RAL 9005.

Zwart, (bxh) 300x180 cm	W08457	1.119,-
Zwart, (bxh) 300x100 cm	W08458	929,-

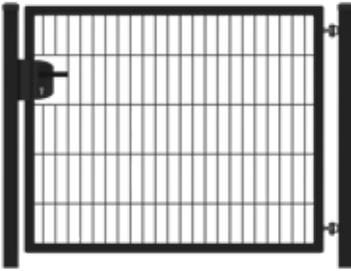

Metalen enkele poort Eco

Eco-line

Frame: Stalen kokerprofiel 40x40 mm verstek gelast.
 Poortvulling: Ingelaste enkelstaafmat 2x5 mm. Maas 50x200 mm.
 Poortpalen: Profiel 60x60 mm en 800 mm verlengd.
 Scharnieren: 90° opening.
 Slotkast: Locinox LAKZ P1, cilinder met 3 sleutels. Slotkast in kleur.
 Handgreep in kunststof zwart.
 Afwerking: Sendzimir verzinkt.
 Exclusief poortpaal-aansluiting.
 Poedercoating: In de kleur zwart RAL 9005 en groen RAL 6009.
 Zwart, (bxh) 100x180 cm
 Zwart, (bxh) 100x100 cm
 Groen, (bxh) 100x180 cm
 Groen, (bxh) 100x100 cm

W08453 **355,-**
 W08454 **279,-**
 W08455 **355,-**
 W08456 **279,-**

Metalen dubbele poort Eco

Eco-line

Frame: Stalen kokerprofiel 40x40 mm verstek gelast.
 Poortvulling: Ingelaste enkelstaafmat 2x5 mm. Maas 50x200 mm.
 Poortpalen: Profiel 100x100 mm en 800 mm verlengd.
 Scharnieren: 90° opening.
 Slotkast: Locinox LAKZ P1, cilinder met 3 sleutels.
 Slotkast in kleur. Handgreep in kunststof zwart.
 Grondgrendel: Locinox, gecoat.
 Afwerking: Sendzimir verzinkt.
 Exclusief poortpaal-aansluiting.
 Poedercoating: In de kleur zwart RAL 9005.
 Zwart, (bxh) 300x180 cm
 Zwart, (bxh) 300x100 cm

W08461 **799,-**
 W08462 **565,-**

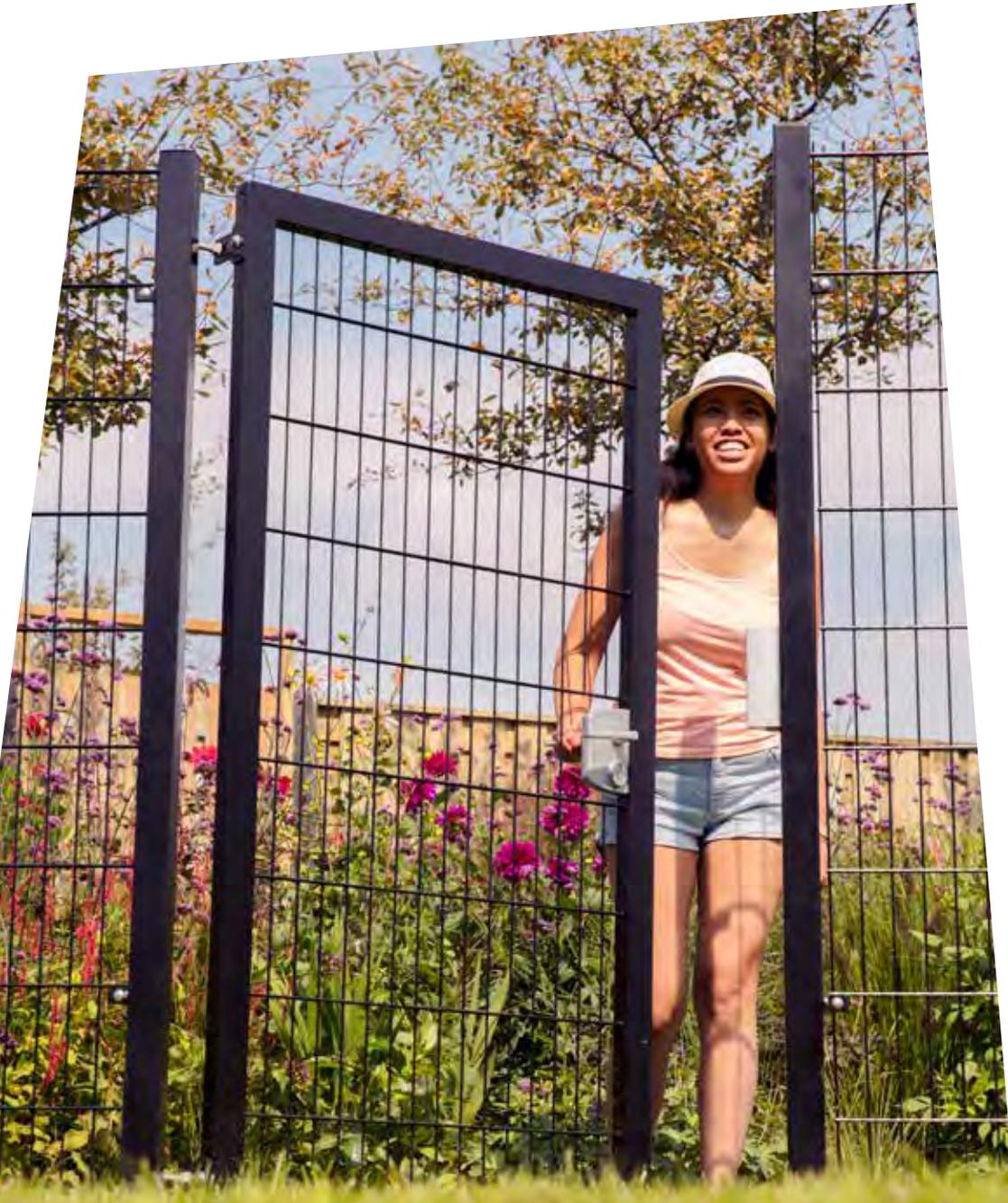

Poortpaal-aansluiting

Voor aansluiting van de dubbelstaafmat aan de poortpaal. Inclusief: RVS slotbout M8x25, RVS zeskantmoer M8 en RVS borgring. 2x zelfborende parker 6,3x38 mm.

Zwart RAL 9005 W08478 **4,75**
 Groen RAL 6009 W08475 **4,75**



Grondgrendel

Standaard, aluminium grondgrendel met as in warmbad gegalvaniseerd staal. De grondgrendel is voorzien van het innovatieve Quick-Fix systeem en wordt automatisch vergrendeld tussen beide poortvleugels.

Zwart RAL 9005 W08480 **35,95**
 Groen RAL 6009 W08481 **35,95**
 Aluminium.
 T.b.v. Premium-line W08469 **35,95**



TUINMEUBILAIR

Voor levensgenieters die van elke dag
een feestje willen maken.





Douglas bank Jasper met leuning

‡ 45

Gemaakt van douglashout, onbehandeld.
(hxbxl) 50/80x50x200 cm

1023871 259,-

Douglas bank Joost zonder leuning

Gemaakt van douglashout, onbehandeld.
(hxbxl) 50x50x200 cm

1023872 199,-

Douglas tafel Tiemen

Gemaakt van douglashout, onbehandeld.
(hxbxl) 80x80x200 cm

1023873 389,-

Douglas complete meubelset

1x bank, 1x bank met leuning, 1x tafel.
Gemaakt van douglashout, onbehandeld.

1023874 847,-



Lattenbank

Onderstel gemaakt van donkergroen gepoedercoat staal.
Met middenstrip voor extra stevigheid. Vuren latten 1,9x3,6 cm.
Bouwpakket geleverd in doos.(hxbxl) 83x75x160 cm

W610089 125,-





Bank Hugo

(hxbxd) 96x140x74 cm, houtdikte zitvlak 40 mm



W11026 **209,-**

Bank Luuk

(hxbxd) 96x200x74 cm, houtdikte zitvlak 40 mm



W11025 **265,-**





De Picknicktafel Family biedt plaats aan wel 8 volwassenen en heeft een gemakkelijke instap door de 4 aparte bankjes. Ideaal voor een barbecue of verjaardagspartij!



Picknicktafel Family

40 

8 persoons. De 4 zitbanken (30x100 cm) zorgen voor een gemakkelijke instap. Bladmaat 70x240 cm, zithoogte 48 cm, bladhoogte 78 cm. Houtdikte 40mm. Totale maat (bxl) 155x240 cm

W11032 **209,-**

PICKNICKTAFELS IN ALLE SOORTEN EN MATEN



Picknicktafel Bobito

42

Bladmaat 220x71 cm, zithoogte 49 cm, bladhoogte extra hoog 80 cm.
Houtdikte 42 mm

W11024 **239,-**



NIEUW

Picknicktafel Vierkant

40

200 x 200 cm, bladmaat 115 x 115 cm, zithoogte/vlakte 100 (l) x 30 (b) x 48 (h)
Houtdikte 40 mm, vuren

1022808 **329,-**



Opklapbaar

Picknicktafel Lange Jan

42

Bladmaat 300x70 cm, zithoogte 49 cm, bladhoogte 73 cm. Breedte 155 cm.
Houtdikte 42 mm

W11020 **285,-**



Opklapbaar

Picknicktafel Easy

42

Bladmaat 180x70 cm, zithoogte 49 cm, bladhoogte 73 cm.
Houtdikte 42 mm

W11010 **149,-**

KINDERPICKNICKTAFELS

Geef kinderen
▼ hun eigen plekje!



Ronde kinderpicknicktafel Jimmy

28

Doorsnede blad 63 cm, zithoogte 30 cm. Bladhoogte 50 cm.
Houtdikte 28 mm

W11012 **99,-**



KAN TEGEN
EEN STOOTJE

Junior picknicktafel Björn

28

Bladmaat 90x38,5 cm, zithoogte 26 cm. Bladhoogte 48,5 cm.
Houtdikte 28 mm

W11018 **67,50**

TUINKASTEN



Tuinkast Chrysant

(hxbxd) 215x137x70 cm

W11517 **409,-**



Tuinkast Dahlia

(hxbxd) 215x100x58 cm

W11515 **229,-**



Tuinkast Lelie

Dak voorzien van EPDM.
(hxbxd) 190x100x58 cm

W11514 **239,-**



Tuinkast Zonnebloem

Dak voorzien van EPDM.
(hxbxd) 190x137x70 cm

W11516 **389,-**



Alle kasten worden
geproduceerd met
een stevig raam-
werk en 18 mm
rabatdelen.





Uw haardhout netjes opgeslagen in deze stijlvolle puntvormige haardhoutberging. Door de open constructie droogt het hout uitstekend.



Haardhoutberging Triangel

Gemaakt van douglashout. Zijkanten gemaakt van Zweeds rabat planken. (hxbxd) 186x186x62 cm W11507 **155,-**

HANDIG & DECORATIEF



Grenen tuinwerkbankje met zinken blad

Ook ideaal als oppottafel. (hxbxd) 93x95x47 cm W11590



76,95



Tuinwerkbankje

Gemaakt van grenenhout. (hxbxd) 95x90x45 cm 991390



19,95



Haardhoutberging Twin

Gemaakt van grenen. Verzinkt dak. (hxbxd) 176x190x60 cm W991023 **215,-**



215,-



Tuinwerktafel Douglas met zinken blad

Gemaakt van douglashout en uitgevoerd met 2 praktische lades. (hxbxd) 109x110x48 cm W11585 **127,50**





Deze stevige Noord-Europees vuren containerkasten worden geleverd met prefab wanden met Zweeds rabat profiel. Inclusief achterwand, beslag, springveer om de klep open te houden en kettinkje om de containerklep aan te hangen.



Containerkast enkel

Openingsbreedte is ca. 61 cm (deur 90° open)
tot 65 cm (deur 180° open).
(hxbxd) 129x79,5x91 cm

1022383 **179,-**



Containerkast dubbel

Openingsbreedte is ca. 61 cm (deur 90° open)
tot 65 cm (deur 180° open).
(hxbxd) 129x152x91 cm

1022384 **329,-**



Containerkast tripel

Openingsbreedte is ca. 61 cm (deur 90° open)
tot 65 cm (deur 180° open).
(hxbxd) 129x224,5x91 cm

1022385 **499,-**

SCHADUW- PERGOLA'S

Met een pergola creëer je een frisse,
schaduwrijke plek in de tuin.

**DOUGLAS
HOUT**
KLEURLOOS
GEÏMPREGNEERD



DOUGLAS SCHADUWPERGOLA

De schaduwpergola wordt gemaakt van kleurloos geïmpregneerd douglashout met staanders van 240 cm lang. De afmetingen 324/424x324 worden met 4 staanders geleverd en de afmeting 324x524 cm met 6 staanders.

Het houtpakket bestaat uit:

- Douglas staanders, 12x12 cm.
- Douglas liggers, 12x12 cm.
- Douglas schoren 4,5x12 cm.
- Bevestigingsmateriaal.
- Opbouwbeschrijving.

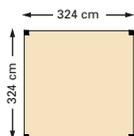

Douglas houtpakket 324x324 cm

T.b.v. harmonicadoek.
290x300 cm W12400 **595,-**

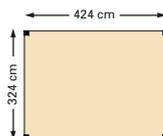

Douglas houtpakket 324x424 cm

T.b.v. harmonicadoek.
290x400 cm W12403 **619,-**

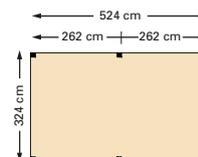

Douglas houtpakket 324x524 cm

T.b.v. harmonicadoek.
290x500 cm W12405 **839,-**

HARMONICADOEKEN



HDPE waterdoorlatend harmonicadoek

Harmonicadoeken zijn sfeervolle schaduwdoeken en handig in gebruik. Creëer in een handomdraai een heerlijke schaduwplek op uw gazon of op het terras.

Harmonicadoeken bieden zeer goede bescherming tegen schadelijke UV straling (TÜV getest) en zijn uitermate geschikt voor het creëren van schaduw op iedere gewenste plek.

Door middel van de bijgeleverde katrollenset is het doek eenvoudig open en dicht te schuiven. Het harmonicadoek kan de hele zomer buiten blijven hangen en is snel en eenvoudig op te hangen en te verwijderen. De polyester geweven stof is vuilafstotend en verkleurt niet. HDPE harmonicadoek is waterdoorlatend.

Teflon® waterproof harmonicadoek

De Teflon® waterproof harmonicadoeken zijn gemaakt van dicht geweven stof welke voorzien is van een Teflon laag. Naast de UV-bescherming blijft u heerlijk droog buiten zitten wanneer er een regenbuitje voorbijkomt. Het doek dient onder zijaarts afschot gemonteerd te worden voor voldoende afwatering. Leverbaar in de kleuren Off-White en Grey.

Harmonicadoek 290x300 cm

Gebroken wit	W27130	309,-
Zand	W27100	309,-
Antraciet	W27115	309,-

Harmonicadoek 290x400 cm

Gebroken wit	W27135	359,-
Zand	W27105	359,-
Antraciet	W27120	359,-

Harmonicadoek 290x500 cm

Gebroken wit	W27140	409,-
Zand	W27110	409,-
Antraciet	W27125	409,-



Gebroken wit



Zand



Antraciet

Harmonicadoek 290x300 cm

Off-white	W27165	459,-
Grey	W27180	459,-

Harmonicadoek 290x400 cm

Off-white	W27170	569,-
Grey	W27185	569,-

Harmonicadoek 290x500 cm

Off-white	W27175	685,-
Grey	W27190	685,-



Off-white



Grey

Beschermhoes t.b.v. harmonicadoek

Wanneer het doek is ingeschoven kunt u deze er omheen hangen. W27090 **89,95**



ROZENBOGEN EN POORTEN



**Moderne douglas
rozenpoort**

Doorgangsbreedte 132 cm.
Hoogte 210 cm. 150x225 cm.
Kleurloos geïmpregneerd
W723150 **279,-**

De set bestaat uit:

- 2 zijwanden, diep 70 cm.
- 1 bovenpaneel, breed 150 cm.
- Zijpanelen 70x225 cm.



Rozenboog rond

Doorgangsbreedte 120 cm, grenen.
Hoogte 298 cm W08519 **72,50**

De set bestaat uit:

- 2 zijwanden 45x240 cm.
- 2 st. lijmhoutbogen 4,4x4,4x180 cm.
- 9 st. ruiters uit rondhout ø 1,8x45 cm.



Rozenboog klein

Doorgangsbreedte 120 cm, grenen.
Hoogte 285 cm W08517 **145,-**

De set bestaat uit:

- 4 st. geschaafde palen 7x7x270 cm.
- 2 st. boogliggers 4,4x7x160 cm.
- 5 st. ruiters 4,4x7x75 cm.
- 2 st. trellis diagonaal 41x180 cm met geschaafde ingekeepte latten 2,6x2,6 cm in een raamwerk van 4,5x4,5 cm.



Rozenboog groot

Doorgangsbreedte 180 cm, grenen.
Hoogte 285 cm W08516 **155,-**

De set bestaat uit:

- 4 st. geschaafde palen 7x7x270 cm.
- 2 st. boogliggers 4,4x7x230 cm.
- 6 st. ruiters 4,4x7x75 cm.
- 2 st. trellis diagonaal 41x180 cm met geschaafde ingekeepte latten 2,6x2,6 cm in een raamwerk van 4,5x4,5 cm.



BORDERS

VOOR UW BORDER OF GRONDKERING



Maxibiels

Groen geïmpregneerd grenen. Glad gefreesd met twee afgeronde zijden, tweezijdig gekort.
10x12x250 cm W04702 **18,50**



Fijnbezaagde biels

Grenen. 10x20x250 cm W04701 **32,95**



Rolborder

Grenen. ø 5 cm, 250 cm lang.
Hoogte 20 cm W02001 **7,75**
Hoogte 30 cm W02002 **12,75**
Hoogte 40 cm W02003 **16,95**



Hardhouten rolborder

Latten 1,9x4,5 cm. 180 cm lang.
Hoogte 20 cm W14420 **8,75**
Hoogte 30 cm W14425 **11,95**



Hardhouten geschaafde damwandregel

Angelim Vermelho. 4,5x6,8x200 cm W14297 **22,25**



Hardhouten fijnbezaagde plank

Beschoeiingsplank.
2x20x300 cm W14975 **25,95**
2x20x400 cm W14976 **34,75**

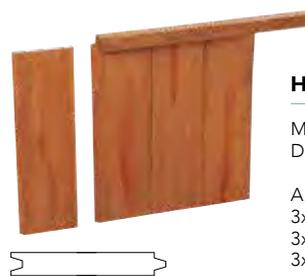

Hardhouten geschaafde damwand

Met veer en groef. Werkende maat 18,5 cm.
Duurzaamheidsklasse 1.

Azobe.
3x20x200 cm W14603 **22,95**
3x20x250 cm W14604 **28,75**
3x20x300 cm W14602 **34,50**

Angelim Vermelho.
3x20x200 cm W14280 **27,95**
3x20x250 cm W14281 **34,95**



BLOEMBAKKEN & MINIGARDENS



VIERKANTE EN RECHTHOEKIGE BLOEMBAKKEN

De vierkante en rechthoekige bloembakken zijn gemaakt van vuren balkhout 3,5x7 cm. Inclusief zwarte binnenzak. Geleverd met hengsels om gemakkelijk te vervoeren.



Bloembak met trellis

Set bestaande uit een bloembak en een trellis.
(hxbxd) 140x90x30 cm W639109 **56,50**



Bloembak vierkant 40

(hxbxd) 32x40x40 cm W636363 **31,95**



Bloembak vierkant 50

(hxbxd) 39x50x50 cm A636355 **42,50**



Bloembak vierkant 60

(hxbxd) 45x60x60 cm W636347 **61,50**



Bloembak rechthoek 34/82

(hxbxd) 25x82x34 cm W636428 **39,50**



Bloembak rechthoek 42/92

(hxbxd) 32x92x42 cm W636410 **54,95**



Bloembak rechthoek 50/100

(hxbxd) 39x100x50 cm W636401 **72,95**

Set van 3 bloembakken taupe

3 bloembakken met 1 deksel. Kleur taupe. Brede planken 1,6x9 cm, smalle planken 1,6x5,5 cm. Incl. anti-uitspoeldoek.
(hxbxd) 42x40x40 cm W638706 **87,50**



Afmetingen:

Bloembak taupe (hxbxd) 29x26x26 cm
Bloembak taupe (hxbxd) 37x33x33 cm
Bloembak taupe (hxbxd) 40x40x40 cm



Slim bedacht, 3 kleine bloembakken die precies in elkaar passen en met daarop een deksel. Erg leuk om cadeau te geven. De 3 vierkante formaten zijn mooi te combineren.



DOUGLAS MINIGARDENS

Puur natuur!
De douglas
Minigardens zijn
onbehandeld,
maar wel
duurzaam!

Een klein plantje zien opgroeien tot een volwassen plant. Dat is boeiend en ook voor kinderen heel leerzaam. Het geeft voldoening te koken met zelfgekweekte, lekkere en gezonde ingrediënten uit uw eigen tuin. Dat kunnen groenten zijn zoals sla en worteltjes, maar ook kruiden zijn gemakkelijk te kweken. Houd er wel rekening mee dat de meeste kruiden en groenten veel zonlicht nodig hebben.



Douglas Minigarden vierkante meter

Met metalen hoeken. Incl. anti-uitspoeldoek.
(hxbxd) 20x100x100 cm W36005 **35,95**



Douglas Minigarden hoekmodel

Met metalen hoeken. Incl. anti-uitspoeldoek.
3 elementen: 100x100 / 100x50 / 50x50 cm.
(hxbxd) 60x100x100 cm W36010 **62,50**



Douglas Minigarden op poten

Incl. anti-uitspoeldoek.
(hxbxd) 80x100x100 cm W26035 **93,95**



Douglas Minigarden Décor

Incl. anti-uitspoeldoek.
(hxbxd) 80x100x59 cm W36015 **91,95**



Moestuwbak op wieltjes

Gemaakt van douglashout. Deksel met plexiglas
uitgevoerd. Incl. wieltjes en anti-uitspoeldoek.
(hxbxd) 36x100x50 cm W36025 **77,95**

Kruiden kweken is niet zo moeilijk, houd er wel rekening mee dat de meeste kruiden veel zonlicht nodig hebben. U kunt ze kweken voor de smaak, maar evengoed voor hun overheerlijke geur.



GRENEN MINIGARDENS



Minigarden vierkante meter

Gemaakt van grenenhout. Incl. anti-uitspoeldoek.
(hxbxd) 20x100x100 cm W26060 **16,95**



Compostsilo

(hxbxd) 70x97x70 cm.
Grenen, geïmpregneerd W11597 **22,95**



Minigarden op poten 100

Gemaakt van grenenhout. Incl. anti-uitspoeldoek.
(hxbxd) 80x100x50 cm W991504 **39,95**



Bloemvakken
en Minigardens



Minigarden robuust

Hoog model op poten, gemaakt van grenenhout.
Inclusief anti-uitspoeldoek.
(hxbxd) 80x100x50 cm W991559 **63,95**



Minigarden junior

De hoogte is ideaal voor kleine kinderen. Gemaakt
van grenenhout. Inclusief anti-uitspoeldoek.
(hxbxd) 45x53x60 cm W26050 **11,95**



**Kweek uw eigen groenten
en kruiden, lekker en gezond. ►**





SPEEL- TOESTELLEN

Veilig spelen in eigen tuin, dat gun je ieder kind. Samen met vriendjes en vriendinnetjes klimmen, klauteren, schommelen, glijden of duikelen. Alles mag en kan.

DOUGLAS SPEELTOESTELLEN

Onze speeltoestellen zijn uitsluitend bestemd voor particulier gebruik!



Douglas speeltoestel Maki



Vervaardigd uit douglashout. Robuuste staanders 12x12 cm, vloer 28 mm dik. Incl. trap met leuning en grondankers. Excl. piratenstuur, piratenvlag, telescoop en glijbaan. Plateauhoogte 150 cm. (hxbxd) 338x130x130 cm. Kleurloos geïmpregneerd W12679 **895,-**
Groen geïmpregneerd W12682 **895,-**

Uitgevoerd met robuuste staanders 12x12 cm en een extra hoge onderrand zodat u heel eenvoudig een zandbak creëert.

Glijbaan blauw (12629) zie pagina 100.

CE | Onze speeltoestellen zijn CE gecertificeerd.

Douglas speeltoestel Bonobo



Vervaardigd uit douglashout. Staanders 8,5x8,5 cm. Vloer 28 mm dik. Incl. trap met leuning, klimwand, klimtouw, set handgrepen, grondankers en brandweerpaal. Excl. glijbaan. Plateauhoogte 150 cm. (hxbxd) 365x180x180 cm. Kleurloos geïmpregneerd W12678 **1.359,-**
Groen geïmpregneerd W12680 **1.359,-**



Nieuw en uniek!

Douglashout kleurloos geïmpregneerd. Hiermee neemt de levensduur t.o.v. onbehandeld hout toe en blijft de kleur het dichtst bij de originele douglas kleur. Ideaal voor afwerking met transparante beitsen/coating.

◀ **Ideaal voor een grote tuin!**

Ook los te gebruiken! ▼



Douglas picknickset



T.b.v. douglas speeltoestel Bonobo. De picknickset bestaat uit: Bankje met leuning 100 cm breed, bankje zonder leuning 100 cm breed, tafeltje 80 cm breed. Kleurloos geïmpregneerd W12686 **175,-**
Groen geïmpregneerd W12690 **175,-**



Schommelaanbouw douglas



Voor douglas speeltoestel. (hxbxd) 245x270x270 cm. douglas staanders 8,5x8,5 cm. (Deze aanbouw is voorzien van een hoekverbinding, 2 grondankers en 4 schommelhaken.) Kleurloos geïmpregneerd W12699 **177,50**
Groen geïmpregneerd W12700 **177,50**

CE | Onze speeltoestellen zijn CE gecertificeerd.

Volop
speelplezier
in eigen
tuin!



Picknickset en hekwerk

Vervaardigd uit vurenhout.
Voor speeltoestel Orang-Oetan.
De Picknickset bestaat uit:
Vloer (28 mm dik), 4 hekwerken,
2 zitbankjes (28 mm dik) en 1 tafel
(28 mm dik).

W12555 219,-



Schommelaanbouw

Vervaardigd uit vurenhout. T.b.v.
speeltoestellen Orang-Oetan en
Action. Deze aanbouw is voorzien
van grondankers en 4 schroefdraden
met karabijnhaak. Staanders 9x9 cm.
(hxbxd) 245x295x270 cm

W12572 159,-





Speelhuis Action met picknickset

Vervaardigd uit vurenhout. Exclusief glijbaan 290 cm. Inclusief grondankers. Staanders 7x7 cm. Plateauhoogte 150 cm. (hxbxd) 310x127x127 cm W12584 **499,-**

Glijbaan groen (12634)
Zie pagina 100.



Speeltoestel Orang-Oetan

Vervaardigd uit vurenhout. Exclusief hekwerk en glijbaan 290 cm. Punt dak inclusief klimwand met klimstenen, brandweerpaal, knopentouw, handgrepen, trap, grondankers en kruisje nulletje. Palen zijn 9x9 cm vuren. (hxbxd) 336x204x136 cm. Plateauhoogte 150 cm W12591 **815,-**

Glijbaan blauw (12634)
zie pagina 100.

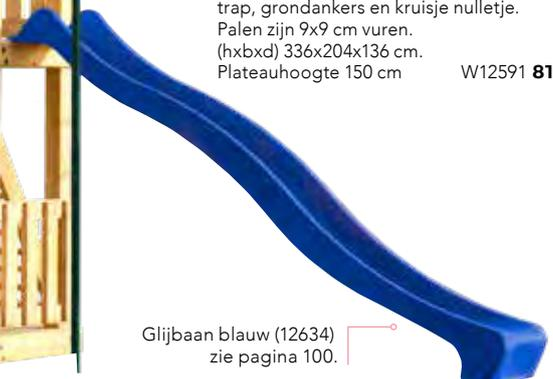

Voor
speeltoestel
accessoires
kijk op
pagina 100-101



Speeltoestel Crazy Climber



Vervaardigd uit vurenhout. Exclusief glijbaan 290 cm. Incl. klimwand met klimstenen, brandweerpaal, trap, knopentouw, grondankers en zeskantig zitgedeelte.

Het zeskantige speeltoestel Crazy Climber bestaande uit: geschaafde staanders 9x9 cm, geschaafde planken 1,8x14,5 cm, geschaafde regels van 4,5x7 cm en 4,5x9,5 cm. Afmeting (hxb) 307xø168 cm. Plateauhoogte 150 cm. W12582 **699,-**



Schommelaanbouw



T.b.v speeltoestel Crazy Climber. Vervaardigd uit vurenhout. Deze aanbouw is voorzien van grondankers en 4 schroefdraden met karabijnhaak. Staanders 9x9 cm. (hxbxd) 245x295x270 cm. W12572 **159,-**

Glijbaan blauw (12629)
Zie pagina 100.



Speelhuis Compact



Vervaardigd uit vurenhout. Exclusief glijbaan 290 cm.
Het speelhuis Compact is bij uitstek geschikt om in kleinere tuinen gebruikt te worden en biedt toch diverse speelmogelijkheden.

De speeltoestelaccessoires op pagina 100 kunnen bevestigd worden aan de overstekende zware balk van 7x12x330 cm met behulp van 4 schroefdraden met karabijnhaak. Plateauhoogte 150 cm.

Het speelhuis is uitgerust met solide staanders 9x9 cm en een zandbak gemaakt van regels 4,4x6,8 cm. (hxbxd) 310x125x125 cm W12578 **569,-**



Trap inclusief leuning



Vervaardigd uit vurenhout. T.b.v. speeltoestellen met een plateau van 150 cm hoog. De lengte van de trap is 185 cm. (hxb) 185x53 cm. W12601 **89,95**

Extra trapleuning



W12602 **22,75**

 Onze speeltoestellen zijn CE gecertificeerd.

SCHOMMELS

Onze schommels zijn uitsluitend bestemd voor particulier gebruik.



Schommel Fleur

Vervaardigd uit grenenhout. Gemaakt van vierkante palen 9x9 cm, 4 ophangbeugels met karabijnhaak en 2 hoekverbindingen. Incl. grondankers. (hxbxd) 250x270x200 cm W12566 **175,-**



Kinderschommel Dubbel

Vervaardigd uit vuren balkhout 9x9 cm. Inclusief 4 ophangbeugels. Exclusief accessoires. (hxbxd) 220x270x150 cm W635316 **215,-**



ACCESSOIRES



T.b.v. speeltoestel met een plateau van 115 - 135 cm hoog.

Glijbaan

Kunststof, 115 cm hoog, 235x50 cm
Blauw

W12528

69,95



T.b.v. speeltoestel met een plateau van 150 cm hoog.

Glijbaan

Kunststof, 150 cm hoog, 290x50 cm.
Groen
Blauw

W12634
W12629

93,50
93,50



BUITENSPELEN

Met onze accessoires wordt buiten spelen voor uw kinderen en hun vriendjes pas echt leuk. Creativiteit en fantasie worden spelenderwijs aangemoedigd.



Rubbertegel met kunstgras

Dikte 2,5 cm, 50x50 cm.

W12765

17,95

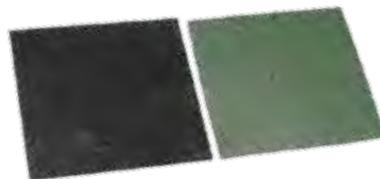

Rubbertegel particulier

Dikte 2,5 cm, 50x50 cm.

Groen
Zwart

W12559

W12562

10,50

10,50

Brandweerpaal

Excl. bevestigingsmateriaal.
Metaal groen. (hxb) 250x60 cm,
ø 3,8 mm

1023875

39,95



Duikelstang

Van metaal, kleur rood.
125 cm lang. ø 3,3 cm

W12539 **20,25**



Touwladder

Met houten sporten.
W12599 **19,25**



Klimtouw

Met twee ringen voor bevestiging
aan boven en onderzijde.
W12527 **12,85**



Ringen/Trapeze

W12556 **15,35**



Driehoek ringenset

Kunststof rood W12509 **18,75**



Schommelzit

Hout W12516 **11,75**



Schommelzit

Kunststof rood W635359 **12,65**
Kunststof blauw W12537 **12,65**



Baby schommelzitje

Kunststof W12505 **27,95**



Bel

Maakt realistisch belgeluid.
23,5x17,5 cm W12701 **23,95**

Zeer goede kwaliteit



Nestschommel

Verstelbaar, Max. gewicht 100 kg.
Ø 100 cm W12640 **129,-**

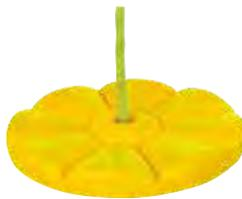

Schotelschommel

Kunststof geel W12574 **12,45**



Stuurwiel

Kunststof blauw W12597 **10,95**



Piratenstuur

Kunststof rood/geel W12607 **21,85**



Telescoop

Kunststof W12598 **15,95**



Klimstenen

Set à 5 stuks W12576 **18,95**



Lachspiegel

Incl. 4 bevestigingsschroeven.
58,5x38,5 cm W12702 **47,95**



Grondanker

Thermisch verzinkt met bout en ring.
50 cm W12512 **3,50**



Handgreep blauw

Kunststof set à 2 stuks.
W12536 **4,50**



Ophangbeugel verzinkt

Vierkant 9 cm W12550 **3,95**
Ø 10 cm W12552 **3,95**



Schroefdraad verzinkt

Met karabijnhaak.
M12x14 cm W12575 **2,49**



Schommelhaak

Verzinkt. Doorsnede 11 mm.
Lengte 19 cm W12569 **2,85**

SPEELHUISJES EN KINDERPICKNICKTAFELS



Grenen kinderspeelhuisjes. Ideaal voor de wat kleinere tuinen. De speelhuisjes worden onbehandeld geleverd en zijn gemakkelijk te verven.



Speelhuisje Wende



Speelhuisje gemaakt van grenen blokhutprofielen 1,5 cm dik. Incl. vloer, deur en zijraam. Dakbedekking van blauwe folie. (hxbxd) 144x140x110 cm

W12665 **209,-**



Speelhuisje Siem



Speelhuisje gemaakt van grenen 1,5 cm dik. Incl. vloer, deur en zijraam. Dakbedekking van blauwe folie. (hxbxd) 148x141x110 cm

W12670 **185,-**



Douglas picknickset



De picknickset bestaat uit: Bankje met leuning 100 cm breed, bankje zonder leuning 100 cm breed, tafeltje 80 cm breed. Kleurloos geïmpregneerd W12686 **175,-**
Groen geïmpregneerd W12690 **175,-**



Ronde kinderpicknicktafel Jimmy

‡ 28



Doorsnede blad 63 cm, zithoogte 30 cm. Houtdikte 28cm. Bladhoopte 50 cm

W11012 **99,-**



Junior picknicktafel Björn

‡ 28



Bladmaat 90x38,5 cm, zithoogte 26 cm. Houtdikte 28cm. Bladhoopte 48,5 cm

W11018 **67,50**



ZANDBAK



Zandbak Tom

Met deksel/zitbank.
(hxbxd) 30x120x120 cm

W12005 **79,-**



Douglas Zandbak Roy

Met deksel/zitbank. De hoekstukken zijn zwart geïmpregneerd.
(hxbxd) 30x120x120 cm

W12015 **85,-**

De deksel is
opengeklapt een
praktisch zitje!



TUIN- TIMMERHOUT

Naast Midden-Europees vuren en grenen ook Scandinavisch vuren en een buitengewoon breed assortiment douglas constructiehout voor de echte doe-het-zelver.





HOUTEN PALEN

Ronde palen

Halfronde regel



ø 7 cm twee zijden haaks gekort.
ø 7x250 cm W03005 **3,70**



Ronde palen



ø 4 cm cilindrisch gefreesd,
één zijde gepunt, één zijde gekroond.
ø 4x150 cm W03055 **2,15**
ø 4x200 cm W03060 **2,85**



ø 6 cm cilindrisch gefreesd,
één zijde gepunt, één zijde gekroond.
ø 6x50 cm W04009 **0,99**
ø 6x75 cm W04010 **1,49**
ø 6x100 cm W04011 **1,99**
ø 6x125 cm W04012 **2,49**
ø 6x150 cm W04013 **2,99**
ø 6x200 cm W04015 **3,99**
ø 6x250 cm W04016 **4,99**

ø 8 cm cilindrisch gefreesd,
één zijde gepunt, één zijde gekroond.
ø 8x200 cm W04027 **6,50**
ø 8x250 cm W04028 **8,15**
ø 8x300 cm W04029 **9,75**

ø 10 cm cilindrisch gefreesd,
haaks gekort, één zijde gekroond.
ø 10x300 cm W04614 **14,50**
ø 10x400 cm W04616 **19,25**
ø 10x500 cm W04617 **23,95**



Kastanje palen

ø 10/12x180 cm W20015 **19,95**
ø 6/8x180 cm W20006 **8,50**
ø 6/8x250 cm W20007 **12,50**

Vierkante palen Grenen

Geschaafde vierkante palen



Grenen.
6,8x6,8x180 cm W07006 **6,25**
6,8x6,8x210 cm W07008 **7,25**
6,8x6,8x240 cm W07009 **8,25**
6,8x6,8x270 cm W07010 **9,25**
6,8x6,8x300 cm W07011 **10,25**
6,8x6,8x400 cm W07012 **13,75**



Geschaafde vierkante palen



Grenen.
8,8x8,8x180 cm W07013 **10,25**
8,8x8,8x210 cm W07015 **11,95**
8,8x8,8x240 cm W07016 **13,65**
8,8x8,8x270 cm W07017 **15,35**
8,8x8,8x300 cm W07018 **17,05**
8,8x8,8x400 cm W07020 **22,75**



Geschaafde vierkante paal zwart



Grenen, geïmpregneerd en zwart
gedompeld.
8,8x8,8x270 cm W08095 **20,50**



Vierkante palen Vuren

Geschaafde vierkante palen



Midden-Europees vuren gedroogd.
6,7x6,7x190 cm W07216 **7,75**
6,7x6,7x240 cm W07217 **9,75**
6,7x6,7x270 cm W07218 **10,95**
6,7x6,7x300 cm W07225 **12,25**



Geschaafde vierkante palen



Midden-Europees vuren gedroogd.
8,7x8,7x190 cm W07221 **12,50**
8,7x8,7x240 cm W07222 **15,75**
8,7x8,7x270 cm W07223 **17,75**
8,7x8,7x300 cm W07226 **19,75**



Geschaafde vierkante palen



Midden-Europees vuren.
12x12x300 cm 976761 **29,95**
12x12x400 cm W07126 **39,95**
12x12x500 cm W07127 **49,95**



Verduurzaamde vierkante palen worden veelal gebruikt voor het plaatsen van schuttingen, maar u kunt deze natuurlijk voor elke tuinklus gebruiken.

REGELS EN PLANKEN

Grenen

Geschaafde planken grenen

1,5x14x180 cm	W06001	2,75
1,5x14x240 cm	W06016	3,65
1,5x14x300 cm	W06010	4,55
1,5x14x360 cm	W06011	5,45
1,5x14x400 cm	W06012	6,05
1,5x14x500 cm	W06015	7,55

1,7x14x179,5 cm	W06101	3,10
1,7x14x300 cm	W06127	5,15
1,7x14x360 cm	W06128	6,25
1,7x14x400 cm	W06129	6,95
1,7x14x500 cm	W06130	8,65

Plank grenen, zwart

Geschaafd. Plank wordt eerst geïmpregneerd en vervolgens tweemaal zwart gedompeld.

1,5x14x180 cm	W07445	3,45
---------------	--------	------

Geschaafde plank grenen

Met rechte hoeken. 2x20x180 cm	W06140	4,75
-----------------------------------	--------	------

NIEUW

Grenen geprofileerd dekdeel

Grenen geprofileerd dekdeel 1 zijde grof profiel, 1 zijde glad.		
2,8x14,5x300 cm	NIEUW W06512	9,15
2,8x14,5x400 cm	NIEUW W06515	12,15
2,8x14,5x500 cm	NIEUW W06518	15,25

Geschaafde regels grenen

1,9x7x180 cm	W06648	2,35
3,4x4,5x180 cm	W06609	2,95
4,4x6,8x240 cm	W06701	5,70
4,4x6,8x300 cm	W06704	7,10
4,4x6,8x390 cm	W06702	9,25
4,4x6,8x420 cm	NIEUW W06706	9,95
4,4x6,8x480 cm	W06703	11,35
4,4x9,5x390 cm	W06709	12,75
4,4x9,5x420 cm	NIEUW W06711	13,75

Midden-Europees vuren

Geschaafde planken vuren

Gedroogd 1,5x14x179,5 cm	NIEUW W06207	3,15
Onbehandeld		
1,8x14,5x180 cm	W06303	3,50
1,8x14,5x300 cm	W06306	5,85
1,8x14,5x360 cm	W06307	6,95
1,8x14,5x400 cm	1010261	7,75

Fijnbezaagde planken vuren

1,9x14,5x180 cm	W06425	3,45
1,9x20x180 cm	W06421	4,65

Fijnbezaagde panlat vuren

2,4x4,8x250 cm	W06667	2,15
----------------	--------	------

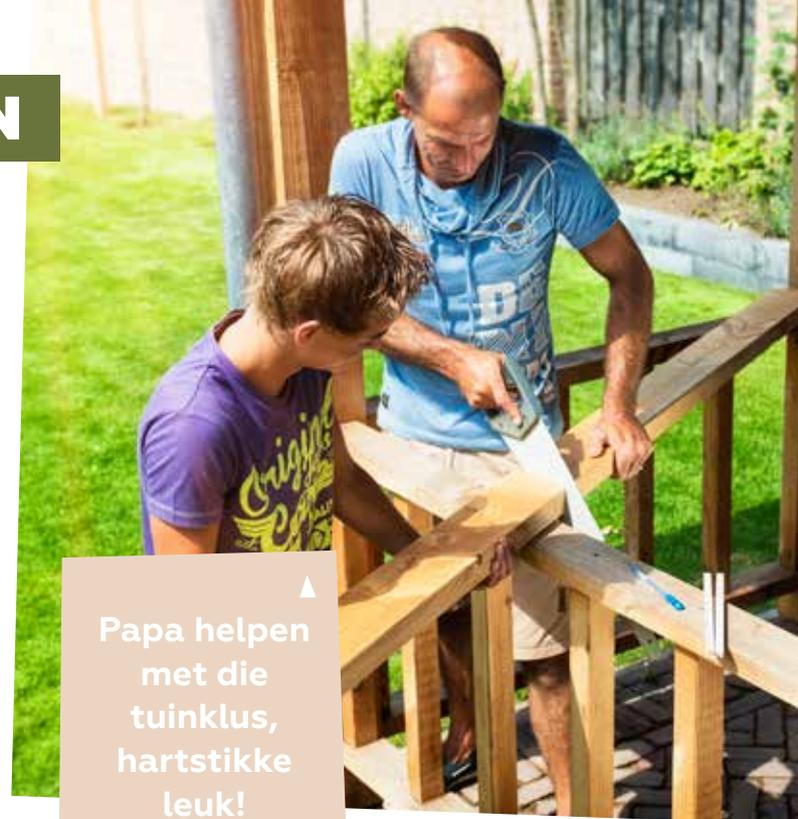

Papa helpen met die tuinklus, hartstikke leuk!

Fijnbezaagde ruwe planken grenen

2x20x400 cm	W06415	10,25
-------------	--------	-------

Geschaafd rabat Midden-Europees grenen

Werkend 13 cm.		
1,8x14,5x300 cm	W05101	6,25
1,8x14,5x360 cm	W05102	7,50
1,8x14,5x400 cm	W05103	8,35
1,8x14,5x480 cm	W05105	9,95

Plank grenen

1 zijde geschaafd, 1 zijde fijnbezaagd. 2,8x19,5x400 cm	1011337	17,95
--	---------	-------

(Ook te gebruiken als dekdeel)

Steigerplank Midden-Europees vuren

Gedroogd. Onbehandeld.		
2,9x19x400 cm	W06530	9,75
2,9x19x500 cm	W06540	12,15
Groen geïmpregneerd.		
2,9x19x400 cm	W06535	12,25
2,9x19x500 cm	W06545	15,25

Steigerplank Midden-Europees vuren **NIEUW**

Gedroogd. Grenen, grijs gedompeld		
2,9x19x400 cm	NIEUW 1022779	14,95
2,9x19x500 cm	NIEUW W06556	18,75

Op pagina 117 vindt u impregneervloeistof voor het bijwerken van de grijze kleur.

SCANDINAVISCH VUREN

Heeft door zijn langzame groei een fijne houtnerf. Het hout heeft daarom een sterke en gelijkmatige structuur. Scandinavisch vuren staat bekend om zijn uitstekende kwaliteit en laat zich gemakkelijk bewerken.



Banddeel



Werkende breedte 13,5 cm
Groen geïmpregneerd
1,8 x 14,5 x 224 cm

NIEUW 1015397

6,25

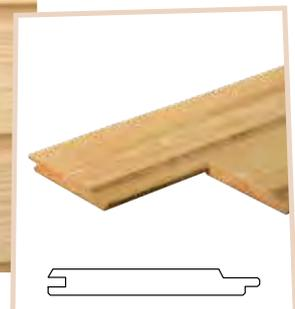



Geschaafde planken

Groen geïmpregneerd			
1,8x14,5x180 cm	W06403	4,75	
1,8x14,5x300 cm	W06406	7,85	
1,8x14,5x360 cm	W06407	9,50	
1,8x14,5x420 cm	W06408	10,95	
1,8x14,5x480 cm	1011766	12,50	



Geschaafde regels

Groen geïmpregneerd			
3,8x10x450 cm	W06603	23,95	
3,8x11,5x450 cm	W06604	25,95	
4,5x4,5x180 cm	W06920	3,15	
4,5x4,5x240 cm	W06921	4,15	
4,5x4,5x300 cm	1011767	5,25	
4,5x7x210 cm	NIEUW W06911	5,50	
4,5x7x240 cm	1017191	6,15	
4,5x7x300 cm	1011768	7,75	
4,5x7x360 cm	NIEUW W06945	9,25	
4,5x7x420 cm	1017193	10,75	
4,5x7x480 cm	1017194	12,25	
4,5x9,5x300 cm	W06906	10,25	
4,5x9,5x420 cm	W06910	14,50	
4,5x9,5x480 cm	W06908	16,50	



Geschaafde gording

Groen geïmpregneerd			
4,5x14,5x300 cm	W06605	15,75	
4,5x14,5x420 cm	W06934	21,95	
5,8x15,6x420 cm	W06606	34,50	

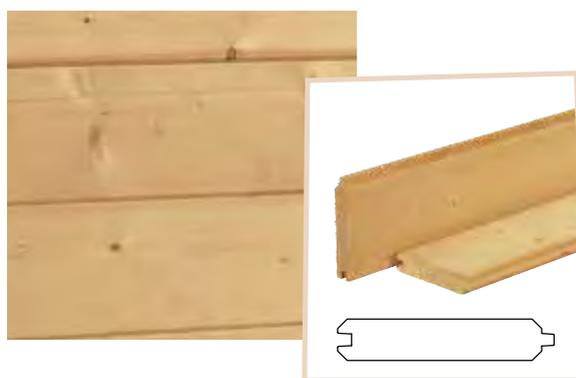
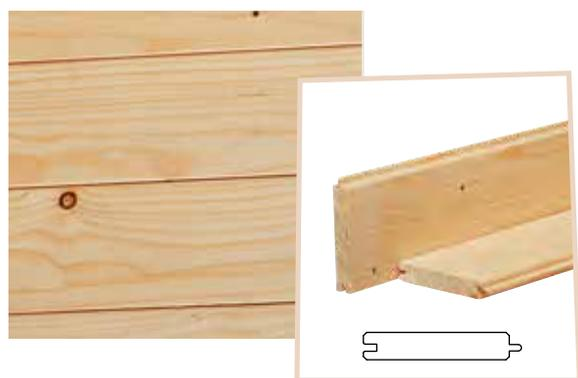

Dakbeschot

Werkend 9 cm.			
Groen geïmpregneerd			
1,6x9,5x300 cm	W88204	5,15	
1,6x9,5x420 cm	W26525	7,25	

Blokhutprofielen

Werkend 13,2 cm.			
Groen geïmpregneerd			
2,8x14,5x300 cm	W18700	11,50	
2,8x14,5x420 cm	W26515	16,25	

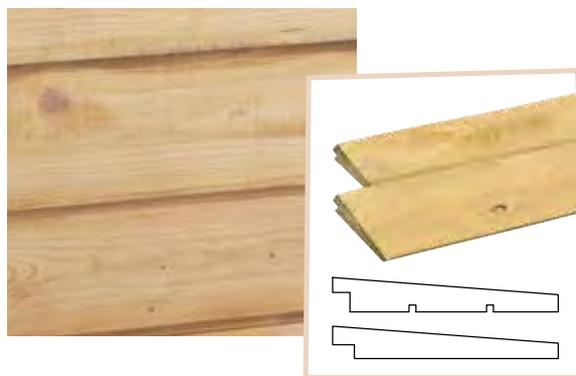
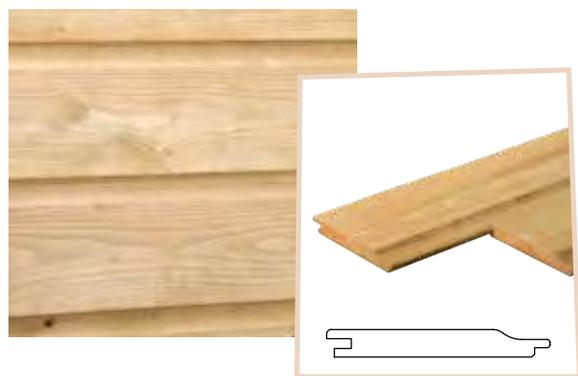

Geschaafd rabat

Werkend 13 cm.			
Groen geïmpregneerd			
1,9x14,5x300 cm	W05001	7,95	
1,9x14,5x360 cm	W05002	9,65	
1,9x14,5x420 cm	W05004	11,25	
1,9x14,5x480 cm	W05006	12,95	
1,9x14,5x540 cm	W05008	14,50	

Zweeds rabat

1 zijde geschaafd, 1 zijde fijnbezaagd, werkend 12,8 cm.			
Groen geïmpregneerd			
1-2,1x14,5x300 cm	W05208	7,85	
1-2,1x14,5x420 cm	W05209	10,95	
Werkend 18 cm.			
Groen geïmpregneerd			
1,5-3x19,5x300 cm	W05212	12,25	
1,5-3x19,5x400 cm	W05203	16,25	

DOUGLAS RABATDELEN, BLOKHUTPROFIELEN EN DAKBESCHOT

Eigenschappen douglashout:

- Lange levensduur, duurzaamheidsklasse 3.
- Warme uitstraling.
- Hoog percentage kernhout.
- Een van de hardste Europese naaldhoutsoorten.
- Na droging wordt douglas steeds harder (voordeel: in het begin gemakkelijk te verwerken en later zal dit sterker/harder worden).
- Onbehandeld verkleurt douglas naar blauw grijze tint. Om vergrijzing te voorkomen kunt u een beits of impregneermiddel toepassen.
- Het fijnbezaagde douglashout is vers hout en het geschaafde douglashout is teruggedroogd tot +/- 18 %, hierdoor zal er veel minder scheurvorming ontstaan.

Douglashout

Het douglashout valt in duurzaamheidsklasse 3 en is daarmee één van de duurzaamste houtsoorten in Europa.

We kiezen ervoor om de vierkante palen 4 ex logs te zagen. Dit is aanzienlijk duurder dan 1 ex logs te zagen. Door de palen 4 ex logs te zagen blijven de palen rechter, vertonen minder hartscheuren en bevatten minder spinthout, wat zorgt voor een betere duurzaamheid. Spinthout is namelijk kwalitatief minder goed hout. Zie de tekening.

Bij de vierkante palen van 20x20 cm kiezen we er voor om deze 1 ex logs te zagen. Bij deze maatvoering is de hoeveelheid spinthout relatief beperkt en is anders zagen erg inefficiënt. Zo denken wij met u mee. Helder en eerlijk.

Schors

Bast

Cambium

Spinthout

Kernhout

Hart of merg

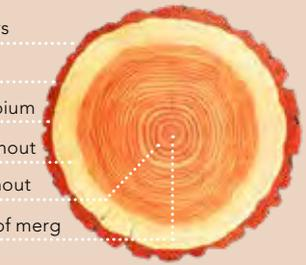

1 ex logs

4 ex logs

Voor een langere levensduur dient douglashout met grondcontact onder hoge druk groen geïmpregneerd (KOMO) te worden.

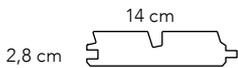

Douglas dubbel rhombusprofiel



Onbehandeld, werkend 12,5 cm.

2,8x14x300 cm 1017064 **11,25**
2,8x14x400 cm 1017065 **14,95**

Groen geïmpregneerd, werkend 12,5 cm.

2,8x14x300 cm W44260 **12,95**
2,8x14x400 cm W44285 **16,95**

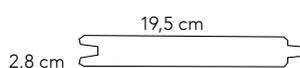

Geschaafde blokhutprofielen douglas



Onbehandeld, werkend 18,2 cm.

2,8x19,5x300 cm 1011332 **16,95**
2,8x19,5x400 cm 1009212 **22,50**
2,8x19,5x500 cm 1009213 **28,50**

Groen geïmpregneerd, werkend 18,2 cm.

2,8x19,5x300 cm W44043 **19,50**
2,8x19,5x400 cm W44044 **25,95**
2,8x19,5x500 cm W44046 **32,50**

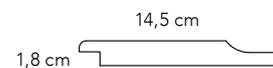

Douglas geschaafd gevel rabat

NIEUW

2-zijdig geschaafd. Ook verticaal als horizontaal (als wand) toepasbaar, werkend 13 cm.

Onbehandeld.

1,8x14,5x300 cm **NIEUW** W40266 **8,25**
1,8x14,5x400 cm **NIEUW** W40291 **10,95**

Groen geïmpregneerd.

1,8x14,5x300 cm **NIEUW** W44266 **9,35**
1,8x14,5x400 cm **NIEUW** W44291 **12,50**



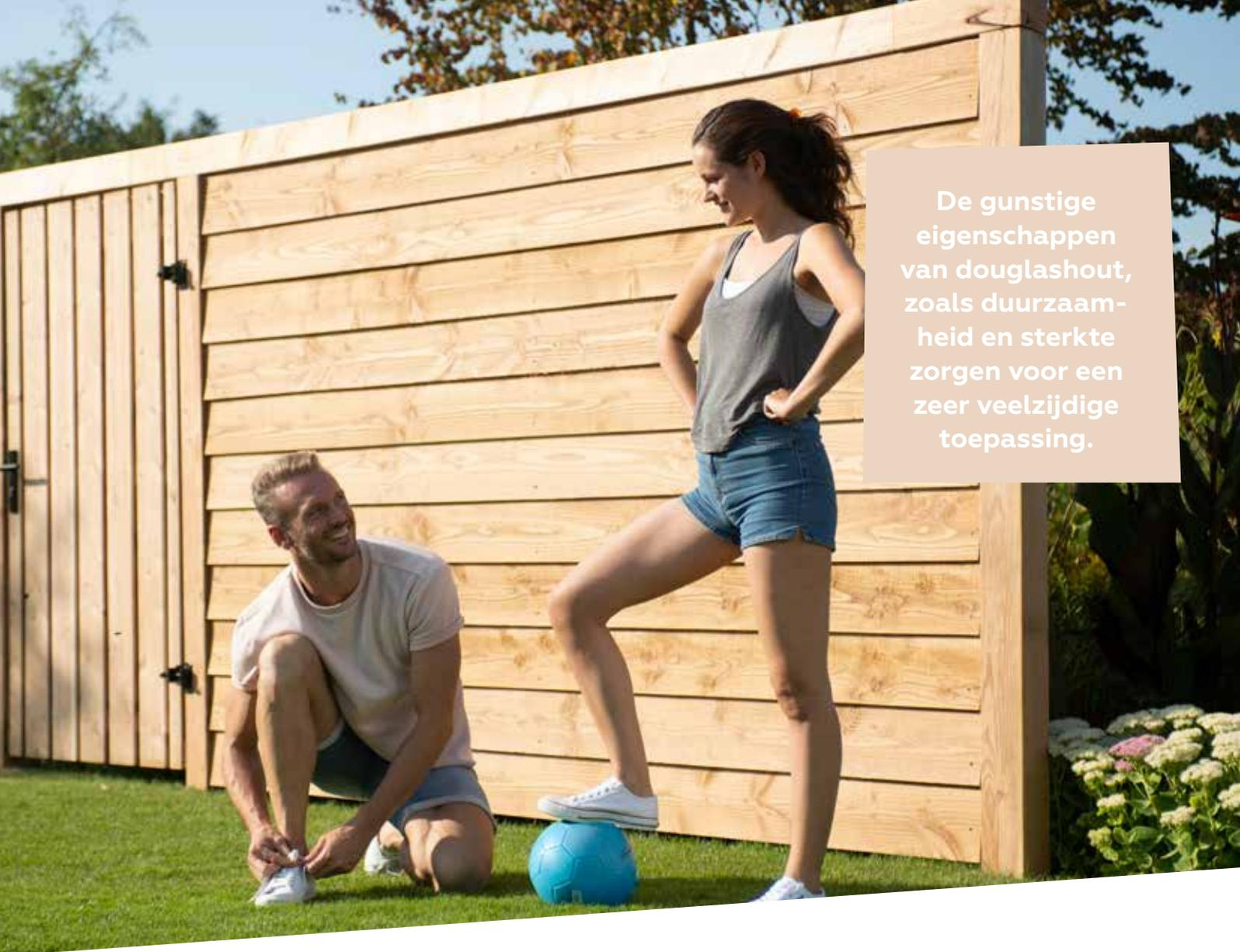

De gunstige eigenschappen van douglashout, zoals duurzaamheid en sterkte zorgen voor een zeer veelzijdige toepassing.



16,5 / 19,5 cm

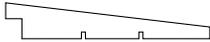

Zweeds rabat douglas



1 zijde geschaafd, 1 zijde fijnbezaagd.

Onbehandeld, werkend 15 cm.

1-2,1x16,5x300 cm	W40059	8,95
1-2,1x16,5x400 cm	W40035	11,95
1-2,1x16,5x500 cm	W40038	14,95

Onbehandeld, werkend 17,5 cm.

1,1-2,7x19,5x300 cm	1011335	11,25
1,1-2,7x19,5x400 cm	1009204	14,95
1,1-2,7x19,5x500 cm	1012885	18,75

Groen geïmpregneerd, werkend 15 cm.

1-2,1x16,5x300 cm	W44059	10,50
1-2,1x16,5x400 cm	W44035	13,75
1-2,1x16,5x500 cm	W44038	16,95

Groen geïmpregneerd, werkend 17,5 cm.

1,1-2,7x19,5x300 cm	W44042	12,95
1,1-2,7x19,5x400 cm	W44045	16,95
1,1-2,7x19,5x500 cm	W44055	21,50



Als dakbeschoot en verticale wand toepasbaar.

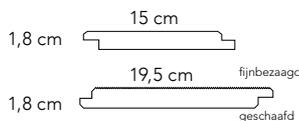

Halfhouts rabat douglas



2-zijdig geschaafd. Ook verticaal (als wand) toepasbaar. Onbehandeld, werkend 13,5 cm.

1,8x15x300 cm	W31345	8,50
---------------	--------	-------------

Onbehandeld, werkend 18 cm, 1 zijde geschaafd,

1 zijde fijnbezaagd.		
1,8x19,5x300 cm	1011330	12,25
1,8x19,5x400 cm	1017056	16,25
1,8x19,5x500 cm	1017057	20,25

Groen geïmpregneerd, werkend 13,5 cm, 2-zijdig geschaafd.

1,8x15x300 cm	W44345	9,75
---------------	--------	-------------

Groen geïmpregneerd, werkend 18 cm, 1 zijde geschaafd, 1 zijde fijnbezaagd.

1,8x19,5x300 cm	W44600	13,95
1,8x19,5x400 cm	W44605	18,50
1,8x19,5x500 cm	W44610	22,95

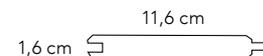
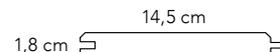

Geschaafd dakbeschoot douglas



Onbehandeld, werkend 10,8 cm.

1,6x11,6x300 cm	1009205	6,95
1,6x11,6x400 cm	1017050	9,15
1,6x11,6x500 cm	1017051	11,50

Onbehandeld, werkend 13,5 cm.

1,8x14,5x300 cm	W41026	9,35
1,8x14,5x400 cm	W41027	12,50
1,8x14,5x500 cm	W41029	15,50

Groen geïmpregneerd, werkend 10,8 cm.

1,6x11,6x300 cm	W42022	7,95
1,6x11,6x400 cm	W44270	10,50
1,6x11,6x500 cm	W44273	12,95

Groen geïmpregneerd, werkend 13,5 cm.

1,8x14,5x300 cm	W42026	10,50
1,8x14,5x400 cm	W42027	14,25
1,8x14,5x500 cm	W42029	17,50

GESCHAAFD GEDROOGD DOUGLAS



Eigenschappen douglashout

- Lange levensduur, duurzaamheidsklasse 3.
- Warme uitstraling.
- Hoog percentage kernhout.
- Een van de hardste Europese naaldhoutsoorten.
- Na droging wordt douglas steeds harder (voordeel: begin makkelijk te verwerken en later zal dit sterker/harder worden).
- Onbehandeld verkleurt douglas naar blauw grijze tint. Om vergrijzing te voorkomen kunt u een beits of impregneer toepassen.
- Het fijnbezaagde douglas hout is vers hout en het geschaaft douglas hout is teruggedroogd tot +/- 18 %, hierdoor zullen er veel minder scheurvormingen ontstaan.
- Douglashout heeft een grove structuur en er kunnen kopscheuren, noesten en uitvallende kwasten voorkomen.



Voordelen verlijmen van staanders en gordingen: minder kromtrekken, minder kans op scheurvormingen, nog sterker dan massief gezaagd.

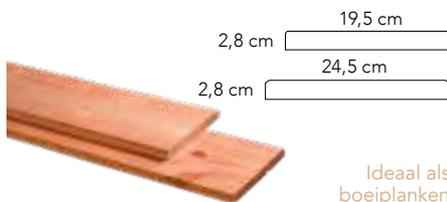

Ideaal als boeiplanken toe te passen.

Geschaafde / fijnbezaagde planken douglas

Ook te gebruiken als dekdeel, 1 zijde geschaafd, 1 zijde fijnbezaagd.

Onbehandeld.		
2,8x19,5x300 cm	1011329	18,50
2,8x19,5x400 cm	1009209	24,50
2,8x19,5x500 cm	1009210	30,50
2,8x24,5x400 cm	W31839	31,95

Groen geïmpregneerd.		
2,8x19,5x300 cm	W45840	20,95
2,8x19,5x400 cm	W45845	27,95
2,8x19,5x500 cm	W45850	34,95
2,8x24,5x400 cm	W45839	36,50

Kleurloos geïmpregneerd.		
2,8x19,5x300 cm	NIEUW W50840	20,95
2,8x19,5x400 cm	NIEUW W50845	27,95
2,8x19,5x500 cm	NIEUW W50850	34,95
2,8x24,5x400 cm	NIEUW W50839	26,95



Geschaafde regels douglas

Onbehandeld.		
2,2x4,5x300 cm		
1 zijde geschaafd, 1 zijde fijnbezaagd (zonder afgeronde hoeken)	1012850	3,09
4,5x4,5x300 cm		
1 zijde geschaafd, 1 zijde fijnbezaagd (zonder afgeronde hoeken)	1009222	6,75
4,5x7x250 cm	1017075	7,50
4,5x7x400 cm	1009297	11,95
4,5x9,5x400 cm	1009223	15,50

Groen geïmpregneerd.		
2,2x4,5x300 cm (zonder afgeronde hoeken)	W44350	3,50
4,5x4,5x300 cm (zonder afgeronde hoeken)	W44359	7,65
4,5x7x250 cm	W44360	8,50
4,5x7x400 cm	W44365	13,50
4,5x9,5x400 cm	W44370	17,50

Voor een langere levensduur dient douglashout met grondcontact onder hoge druk groen geïmpregneerd (KOMO) te worden.



Douglas schoor

Douglas gebogen schoor 6x14x77 cm.		
Onbehandeld	1016872	22,50

Douglas rechte schoor 4,5x14,5x70 cm.		
Onbehandeld	1016861	13,15

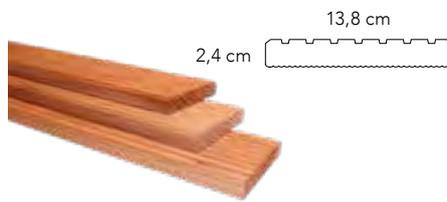

Geschaafde dekdelen douglas

1 zijde grof profiel, 1 zijde glad profiel.

Onbehandeld.		
2,4x13,8x300 cm	W31355	10,95
2,4x13,8x400 cm	1009208	14,75
2,4x13,8x500 cm	W31358	18,50

Groen geïmpregneerd.		
2,4x13,8x300 cm	W44355	12,50
2,4x13,8x400 cm	W44357	16,75
2,4x13,8x500 cm	W50358	20,95

Kleurloos geïmpregneerd.		
2,4x13,8x300 cm	NIEUW W50355	12,50
2,4x13,8x400 cm	NIEUW W50357	16,75
2,4x13,8x500 cm	NIEUW W44358	20,95

Voor douglas schermen zie pagina 16-23.



Geschaafde gordingen douglas

Onbehandeld.		
4,5x12x400 cm	1009219	18,95
4,5x14,5x600 cm	1012851	36,75
4,5x16x400 cm	1009220	27,50
4,5x16x500 cm	1009221	34,50
4,5x16x600 cm	1017074	42,75
5,8x19x500 cm	1009225	49,95
5,8x19x600 cm	W41073	62,50
6,5x14x300 cm	NIEUW W31491	27,95
6,5x14x400 cm	W31493	37,25
6,5x14x500 cm	W31486	46,50
7x22x500 cm	1017081	69,95
7x22x600 cm	1017083	85,-

Groen geïmpregneerd.		
4,5x12x400 cm	W44375	21,95
4,5x14,5x600 cm	W41086	41,95
4,5x16x400 cm	W44380	31,50
4,5x16x500 cm	W44057	39,50
4,5x16x600 cm	W44079	48,75
5,8x19x500 cm	W44071	57,50
5,8x19x600 cm	W44073	71,50
6,5x14x300 cm	W31492	31,95
6,5x14x400 cm	NIEUW W31494	42,50
6,5x14x500 cm	NIEUW W31487	52,95
7x22x500 cm	W44089	78,95
7x22x600 cm	W44095	96,95



Ideaal voor het maken van een veranda.

Geschaafde palen douglas, duplo verlijmd

Onbehandeld.		
14x14x240 cm	1009230	59,95
14x14x300 cm	1009231	74,50
14x14x400 cm	1009232	99,95

Groen geïmpregneerd.		
14x14x240 cm	W31322	67,95
14x14x300 cm	W31324	84,95
14x14x400 cm	W31332	115,-

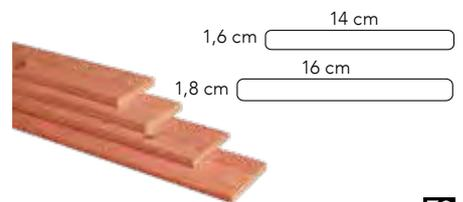

Douglas schuttingplank

Onbehandeld.		
1,6x14x180 cm	1017052	4,65
1,6x14x300 cm	1021676	7,75
1,6x14x400 cm	1017053	10,25
1,8x16x180 cm	1009206	5,50
1,8x16x400 cm	1009207	12,25

Groen geïmpregneerd.		
1,6x14x180 cm	W44337	5,25
1,6x14x300 cm	W44341	8,85
1,6x14x400 cm	W44338	11,75
1,8x16x180 cm	W44335	6,25
1,8x16x400 cm	W44340	13,95



Douglas geprofileerd dekdeel

1 zijde grof profiel, 1 zijde glad.

Onbehandeld.		
2,8x14,5x300 cm	NIEUW W31353	13,50
2,8x14,5x400 cm	NIEUW W31354	17,95

Groen geïmpregneerd.		
2,8x14,5x300 cm	NIEUW W44353	15,50
2,8x14,5x400 cm	NIEUW W44354	20,50

Kleurloos geïmpregneerd.		
2,8x14,5x300 cm	NIEUW W50353	15,50
2,8x14,5x400 cm	NIEUW W50354	20,50



Geschaafde palen douglas

Onbehandeld.		
6,5x6,5x300 cm	W31855	13,50
6,5x6,5x400 cm	1009226	17,95
8,5x8,5x300 cm	1011070	22,50
8,5x8,5x400 cm	1009228	29,95
12x12x300 cm	NIEUW 1022413	38,95
12x12x400 cm	NIEUW 1022414	51,95
12x12x500 cm	NIEUW 1022415	64,50
14x14x300 cm	W31868	54,95
14x14x400 cm	W31879	74,95
14x14x500 cm	W31876	92,50

Groen geïmpregneerd.		
6,5x6,5x300 cm	W45855	15,25
6,5x6,5x400 cm	W45860	20,25
8,5x8,5x300 cm	W45865	25,95
8,5x8,5x400 cm	W45870	34,50
12x12x300 cm	NIEUW 1022419	44,50
12x12x400 cm	NIEUW 1022420	58,95
12x12x500 cm	NIEUW 1022421	73,95
14x14x300 cm	NIEUW 1022269	62,95
14x14x400 cm	NIEUW W45879	85,-
14x14x500 cm	1022270	105,-



Geschaafde palen douglas met inkeping t.b.v. zelfbouw

Te gebruiken als hoek of tussenstaander voor een tuinverblijf. T.b.v. 14 cm ringbalk. Inclusief gat Ø 40 mm in onderzijde paal.

Onbehandeld.		
Hoekstaander 14x14x240 cm	NIEUW W46054	57,50

Tussenstaander 14x14x240 cm	NIEUW W46055	57,50
-----------------------------	---------------------	--------------

FIJNBEZAAGD DOUGLAS

Al ons fijnbezaagde douglas wordt behandeld met schimmel protectie!

Douglashout heeft heel veel positieve eigenschappen zoals een lange levensduur en een warme uitstraling. Maar door de grove structuur van het douglashout kunnen er kopscheuren, noesten en uitvallende kwasten voorkomen. Doordat dit hout versgezaagd wordt kan het eventueel indrogen en is het daarom minder maatvast. Ook bestaat met versgezaagd hout kans op schimmelvorming, daarom wordt ons douglashout behandeld met schimmel protectie. Voor een langere levensduur dient douglashout met grondcontact onder hoge druk geïmpregneerd (KOMO) te worden.



Fijnbezaagde palen douglas

Onbehandeld.		
10x10x300 cm	W31440	20,95
10x10x400 cm	W31480	27,95
12x12x250 cm	1011331	24,95
12x12x300 cm	W31445	29,95
12x12x400 cm	W31450	39,95
12x12x500 cm	W31451	49,95
15x15x250 cm	W31453	40,95
15x15x300 cm	W31455	48,95
15x15x400 cm	W31460	64,95
15x15x500 cm	W31461	81,95
15x15x600 cm	1022422	NIEUW 105,-
20x20x300 cm	1017058	86,95
20x20x400 cm	W31470	115,-
20x20x500 cm	W31471	145,-

Groen geïmpregneerd.		
10x10x300 cm	W44440	23,75
10x10x400 cm	W44480	31,75
12x12x250 cm	W31485	28,75
12x12x300 cm	W44445	34,50
12x12x400 cm	W44450	45,95
12x12x500 cm	W44451	57,50
15x15x250 cm	W31488	46,95
15x15x300 cm	W44455	55,95
15x15x400 cm	W44460	74,95
15x15x500 cm	W44461	93,50
15x15x600 cm	1022423	NIEUW 119,-
20x20x300 cm	W44465	99,-
20x20x400 cm	W44470	132,50
20x20x500 cm	W44471	165,-



Douglas doken

24 stuks met speedboor, Ø 22 mm. 2,2x2,2x4,5 cm.		
Onbehandeld	1016977	33,95

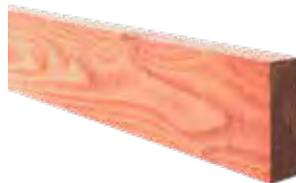

Fijnbezaagde gording douglas

Onbehandeld.		
5x10x400 cm	W31437	14,50
5x15x300 cm	W31482	15,75
5x15x400 cm	1017078	20,95
5x15x500 cm	W31436	25,95
7,5x17,5x400 cm	W31441	37,25
7,5x17,5x500 cm	W31446	46,50
7,5x22,5x600 cm	W31484	73,95
Groen geïmpregneerd.		
5x10x400 cm	W31439	16,50
5x15x300 cm	W44482	17,75
5x15x400 cm	W44435	23,75
5x15x500 cm	W44436	29,50
7,5x17,5x400 cm	W31442	42,50
7,5x17,5x500 cm	W31447	52,95
7,5x22,5x600 cm	W44484	84,50



Fijnbezaagde schaaldelen douglas

Onbehandeld.		
1,9x15-25x250 cm	W31001	7,25
1,9x15-25x400 cm	W31004	11,75



Fijnbezaagde regels douglas

Onbehandeld.		
4,5x7,5x250 cm	W31429	6,25
4,5x7,5x400 cm	W31430	9,95
Groen geïmpregneerd.		
4,5x7,5x250 cm	W31428	7,15
4,5x7,5x400 cm	W44430	11,25



Fijnbezaagde planken douglas

Onbehandeld.		
1,5x14x180 cm	W31995	3,35
1,5x14x300 cm	W31343	5,50
1,9x14,5x180 cm	W31344	3,95
1,9x19,5x180 cm	W31910	5,40
2,2x20x300 cm	W31415	10,25
2,2x20x400 cm	W31420	13,75
2,2x20x500 cm	W31422	17,25
2,5x25x400 cm	W31423	20,50
2,5x25x500 cm	W31424	25,50
3,2x20x300 cm	W31427	14,50
3,2x20x400 cm	1009215	19,25

Groen geïmpregneerd.		
1,5x14x180 cm	W44995	3,85
1,5x14x300 cm	W44343	6,35
1,9x14,5x180 cm	W44344	4,50
1,9x19,5x180 cm	W44910	6,15
2,2x20x300 cm	W44415	11,75
2,2x20x400 cm	W44420	15,50
2,2x20x500 cm	W44422	19,50
2,5x25x400 cm	W44423	22,95
2,5x25x500 cm	W44424	28,95
3,2x20x300 cm	W44427	16,50
3,2x20x400 cm	W44425	21,95



Fijnbezaagde palen douglas met inkeping t.b.v. zelfbouw

Te gebruiken als hoek of tussenstaander voor een tuinverblijf. T.b.v. 15 cm ringbalk. Incusief gat Ø 40 mm in onderzijde paal.

Onbehandeld.		
Hoekstaander	NIEUW W46056	54,95
15x15x240 cm		
Tussenstaander	NIEUW W46057	54,95
15x15x240 cm		

Duurzaam en sterk

De gunstige eigenschappen van douglashout, zoals duurzaamheid en sterkte zorgen voor een zeer veelzijdige toepassing. Uitermate geschikt voor o.a. pergola's, schuttingen, kapschuren, buitenverblijven, tuinmeubilair en vlonders.



GESPOTEN ZWEEDS RABAT DOUGLAS



Woodvision douglas gespoten rabatdelen, uit eigen Nederlandse spuitery, worden voorzien van een dikke laag robuuste buitenbeits van eigen fabricaat: Buiten Beits. Het aangebrachte verfsysteem is met afstand de beste coating op de markt voor deze toepassing. De ecologisch verantwoorde beits biedt jarenlange bescherming tegen alle weersinvloeden. De zwart gespoten schermen worden eerst groen geïmpregneerd en daarna gespoten met een dekkende verf. Mede door gebruik van zorgvuldig geselecteerde UV blokkers heeft u jaren plezier van uw beits.



(RAL 9005)

Zweeds rabat douglas, zwart

1 zijde geschaafd, 1 zijde fijnbezaagd. Zwart gespoten. Werkend 17,5 cm.
 1,1-2,7x19,5x300 cm W40698 **17,50**
 1,1-2,7x19,5x400 cm W40699 **23,50**
 1,1-2,7x19,5x500 cm W40701 **28,95**



(RAL 7037)

Zweeds rabat douglas, grijs

1 zijde geschaafd, 1 zijde fijnbezaagd. Grijs gespoten. Werkend 17,5 cm.
 1,1-2,7x19,5x300 cm W40696 **17,50**
 1,1-2,7x19,5x400 cm W40697 **23,50**
 1,1-2,7x19,5x500 cm **NIEUW** W40702 **28,95**

DOUGLAS GEDOMPELD ZWART



Let op:

Doordat dit hout versgezaagd en daarna gedompeld wordt kan het eventueel indrogen (krimpen) en is het minder maatvast. Houdt u zodoende rekening met krimp. Bij de douglas fijnbezaagde plank en het douglas Zweeds rabat, welke zwart gedompeld zijn, is er sprake van een grondlaag en geen afwerklaag. De kleur is niet totaal egaal, mogelijk zijn er witte plekken te zien zijn bij noesten/kwasten en kan de kleur van het hout doorschijnen. Ook is grijze uitslag mogelijk. (Dompelen is niet te vergelijken met spuitwerk!) Eventueel andere afmetingen/types in de kleur zwart zijn op aanvraag leverbaar.

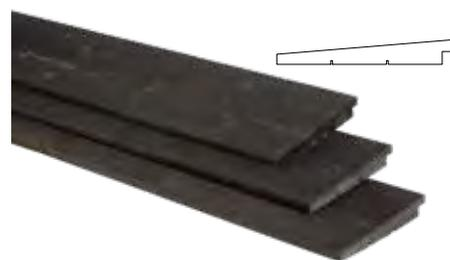

Zweeds rabat douglas zwart

1 zijde geschaafd, 1 zijde fijnbezaagd.
Zwart gedompeld. Werkend 17,5 cm.

1,1-2,7x19,5x300 cm	1011334	14,95
1,1-2,7x19,5x400 cm	1017062	19,95
1,1-2,7x19,5x500 cm	1017063	24,95



Zweeds rabat douglas zwart

1 zijde geschaafd, 1 zijde fijnbezaagd.
Zwart gedompeld. Werkend 15 cm.

1-2,1x16,5x300 cm	W46059	9,95
1-2,1x16,5x400 cm	W46035	13,25
1-2,1x16,5x500 cm	W46038	16,50



Fijnbezaagde plank douglas zwart

2,2x20x300 cm	1011333	13,25
2,2x20x400 cm	W40650	17,50
2,2x20x500 cm	1017060	21,95
2,5x25x400 cm	W40657	25,50
2,5x25x500 cm	W46424	31,95

DIVERSE MOGELIJKHEDEN HOUTBEHANDELING



Buiten beits

Zijdeglans extra dekkend. Weerbestendig, semi-elastisch, semi-ademend en UV-werend. Verbruik ca. 10 m² per liter afhankelijk van de achtergrond.

Inhoud 2,5 liter.

Zwart RAL 9005	W18852	50,95
Grijs RAL 7037	W18853	50,95

(Kleuren kunnen mogelijk afwijken).



Impregneervloeistof 75 cl

Met Embalit NTK kunt u het hout oprispen qua kleur of geïmpregneerd hout beschermen op plaatsen waar u zaagt, boort etc. Met een blik van 75 cl kunt u 7,5 m² behandelen.

Zwart impregneer	1017119	13,75
Groen impregneer	1017117	13,75
Oud grijs impregneer	1026842	13,75
Kleurloos impregneer	1017120	13,75

Embadecor W is een toegelaten (toelatingsnr. 13846 N), watergedragen houtverduurzamingsmiddel en decoratieve bescherming tegen weersinvloeden in één. Het beschermt houtoppervlakken tegen blauwschimmel, houtrot, weersinvloeden (zon, regen) en vergrijzing.



Lariks/
douglas

Natuurlijk voor het
kleurbehoed van
het douglashout.

Douglas beits

Inhoud 2,5 liter, verbruik 160-180 ml/m². Ook te gebruiken op andere houtproducten.

Lariks/douglas	1017112	59,95
Natuurlijk	1017113	59,95

Uitermate geschikt voor het duurzaam behandelen van nieuwe houtproducten voor buiten en het renoveren van bestaand houtwerk. Zoals bijvoorbeeld: schuttingen, hekken (Zweeds) rabat, pergola's, veranda's, tuinhuizen, etc.

HARDHOUT



Hardhouten reliëftegel

Dikte latten 1,2 cm. Dikte tegel 2,4 cm.
50x50 cm 931850
100x100 cm 931851

8,95
31,50



Rolborder hardhout

Latten 1,9x4,5 cm. 180 cm lang.
hoogte 20 cm W14420
hoogte 30 cm W14425

8,75
11,95

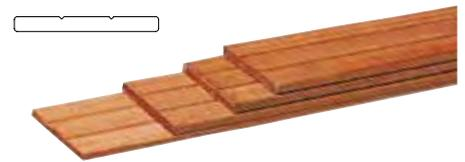

Hardhouten geschaafde plank

Met v-groeven.
1,5x14,5x180 cm
1,5x14,5x395 cm
Zonder v-groef.
1,6x9,0x180 cm

W14009
W14023
W14010

12,95
28,75
8,55



Hardhouten start-blokhutprofiel

Zeer duurzaam, voor een langere levensduur van uw tuinhuis of blokhut.
2,7x6,5x300 cm 1013433
2,7x6,5x400 cm 1013434

20,50
26,95

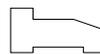

Hardhouten Fundamentbalk

De balk is gevingerlast en verlijmd en zal daarom stabiel blijven en niet snel kromtrekken.
4x8,5x300 cm 1000208

38,50

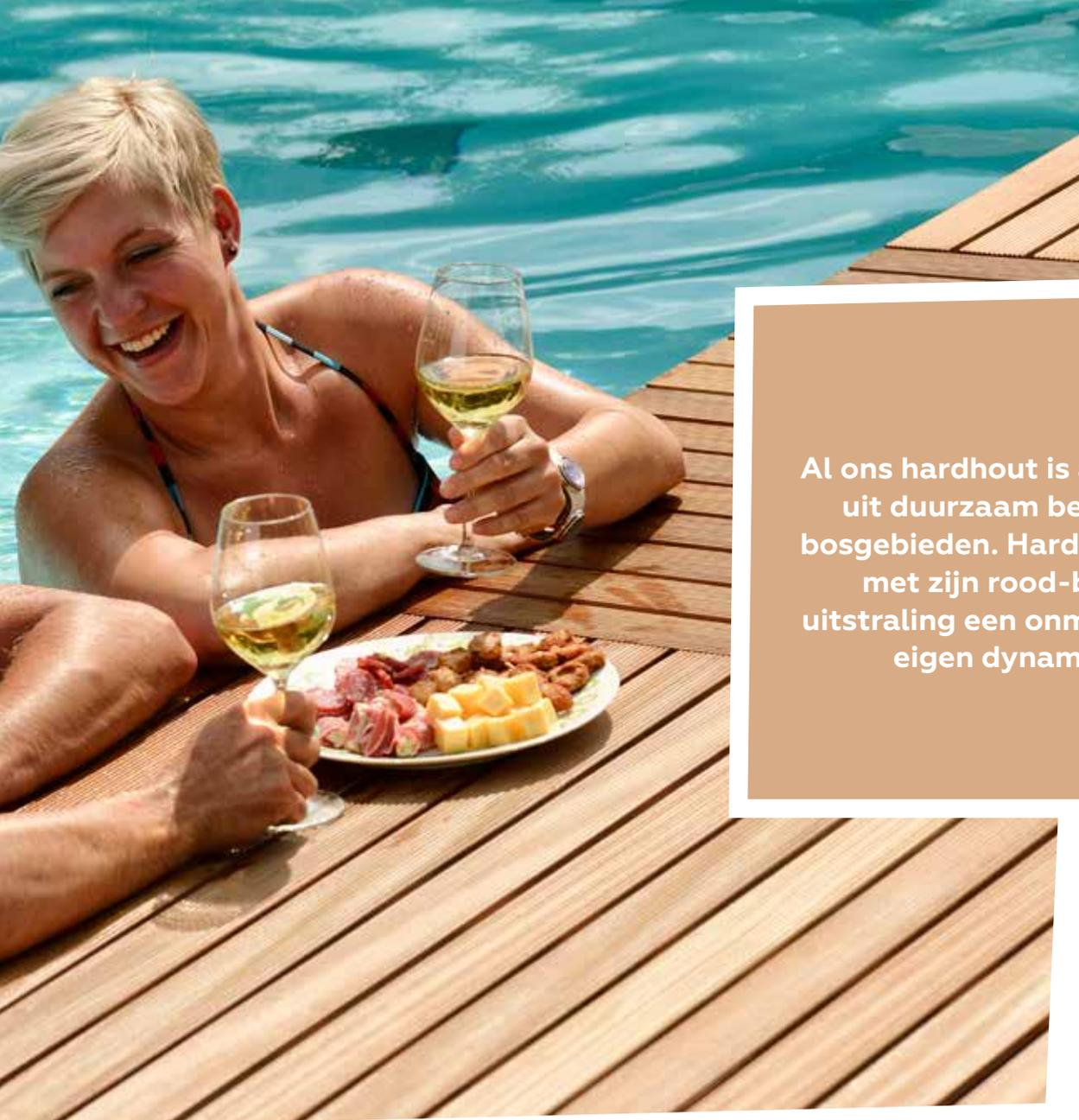

Al ons hardhout is afkomstig uit duurzaam beheerde bosgebieden. Hardhout heeft met zijn rood-bruine uitstraling een onmiskenbare eigen dynamiek.



Hardhouten fijnbezaagde vierkante palen gepunt

Duurzaamheidsklasse 1.

Azobe.		
4x4x100 cm	W14210	1,79
4x4x150 cm	W14211	2,69
6x6x150 cm	W14194	7,30
6x6x200 cm	W14198	9,75
6x6x250 cm	W14199	12,25
6x6x275 cm	W14201	14,25
6x6x300 cm	W14203	15,50

Angelim Vermelho.		
6x6x150 cm	W14942	9,50
6x6x200 cm	W14943	12,75
6x6x250 cm	W14944	15,95
6x6x275 cm	W14945	18,75
6x6x300 cm	W14946	20,50



Hardhouten geschaafde vierkante palen gepunt

4-zijden met V-groef. Duurzaamheidsklasse 1.

Azobe.		
6,5x6,5x180 cm	W14208	14,50
6,5x6,5x200 cm	W14209	16,25
6,5x6,5x250 cm	W14212	20,25
6,5x6,5x275 cm	W14205	23,50
6,5x6,5x300 cm	W14206	25,50
8,5x8,5x200 cm	W14219	29,50
8,5x8,5x275 cm	W14220	42,50
8,5x8,5x300 cm	W14221	46,50
8,5x8,5x400 cm (zonder punt)	W14224	61,95

Angelim Vermelho.		
6,5x6,5x200 cm	W14265	20,95
6,5x6,5x250 cm	W14266	26,50
6,5x6,5x275 cm	W14240	29,95
6,5x6,5x300 cm	W14241	32,75
8,5x8,5x200 cm	W14270	35,95
8,5x8,5x275 cm	W14243	50,95
8,5x8,5x300 cm	W14244	55,75
8,5x8,5x400 cm (zonder punt)	W14271	75,-



Hardhouten geschaafde regels

4-zijden glad. Duurzaamheidsklasse 1.

Azobe.		
4,5x7x300 cm	W14041	17,95
4,5x7x350 cm	W14063	20,95
4,5x7x400 cm	W14065	23,95
4,5x9x300 cm	W14179	23,50
4,5x9x350 cm	W14067	27,50
4,5x9x400 cm	W14069	31,50

Angelim Vermelho.		
4,5x7x250 cm	W14283	18,75
4,5x7x300 cm	W14285	22,50
4,5x7x350 cm	W14284	26,25
4,5x9x250 cm	W14288	23,95
4,5x9x300 cm	W14287	28,95
4,5x9x350 cm	W14246	33,75

Bij hardhoutsoort met duurzaamheidsklasse 1 kan enige kromming optreden. Hardhout kan "bloeden". Dit kan verkleuring geven op aangrenzend materiaal zoals beton of bestrating.

Voor hardhouten
schermen etc.
Zie pagina 24-25.





Hardhouten geschaafde paal

4-zijden glad diamant kop.
Duurzaamheidsklasse 1.

Azobe. 12x12x300 cm W14450 **95,-**

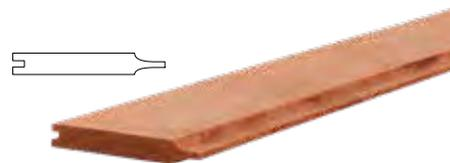

Hardhouten rabat plank

Werkend 13,5 cm.
Minimale duurzaamheidsklasse 2.

2x14,5x180 cm W05130 **17,15**
2x14,5x300 cm W05135 **28,50**



Hardhouten geschaafde damwand

Met veer en groef. Werkende maat 18,5 cm.
Duurzaamheidsklasse 1.

Azobe. 3x20x200 cm W14603 **22,95**
3x20x250 cm W14604 **28,75**
3x20x300 cm W14602 **34,50**

Angelim Vermelho. 3x20x200 cm W14280 **27,95**
3x20x250 cm W14281 **34,95**



Hardhouten geschaafde damwandregel

Angelim Vermelho. 4,5x6,8x200 cm W14297 **22,25**



Hardhouten fijnbezaagde plank

Beschoeiingsplank. 2x20x300 cm W14975 **25,95**
2x20x400 cm W14976 **34,75**



Tuintimmerhout

Hardhout

	Azobe	Angelim Vermelho
Uiterlijk	Donker roodbruin / vergrijsd zonder behandeling buiten / nerf grof	Donker rood / vergrijsd zonder behandeling buiten / nerf grof
Herkomst	West-Afrika	Brazilië
Duurzaamheidsklasse	1	1
Typering	Zware hardhoutsoort, grote sterkte, slijtvastheid, duurzaamheid. Neiging tot torderen (krom trekken).	Zware hardhoutsoort, grote sterkte, slijtvastheid, duurzaamheid. Uitgesproken (stank)geur
Bewerkbaarheid	Met scherp gereedschap en machinaal	Breed toepasbaar, goed te bewerken
Combinatie met	IJzer: kan corroderen	Water: kan afgeven Water en ijzer: grijsblauwe verkleuring
Toepassingen	o.a. tuinafscheidingen, hekpalen, damwanden, vlonderplanken, balken, gordingen, beschoeiingen, steunconstructies. (tuin, weg en waterbouw)	o.a. tuinafscheidingen, tuinpalen, dekdelen, overkappingen, pergola's, poorten, trappen, terras, vlonderplanken, damwanden, beschoeiingen, zwaar constructiewerk (tuin, grond- weg en waterbouw) ! Niet geschikt voor zitbanken buiten.

Bij hardhoutsoort met duurzaamheidsklasse 1 kan enige kromming optreden. Hardhout kan "bloeden". Dit kan verkleuring geven op aangrenzend materiaal zoals beton of bestrating.

TERRAS- PLANKEN

De natuur ruiken, de zomer voelen, kinderen die zich vermaken aan de waterkant! Lekker buiten eten op uw eigen terras of genieten van een wijntje op een zwoele zomeravond.



Hardhout



Hardhouten geprofileerd dekdeel

1 zijde grof profiel, 1 zijde glad.

Minimale duurzaamheidsklasse 2.

2,1x14,5x245 cm	W14950	19,95
2,1x14,5x305 cm	W14952	26,95
2,1x14,5x365 cm	W14954	32,25
2,1x14,5x395 cm	W14955	34,95
2,1x14,5x425 cm	W14956	37,50
2,1x14,5x455 cm	W14957	39,95

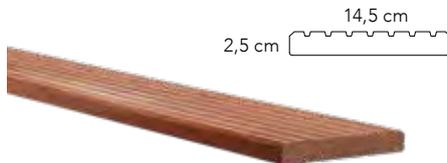

Hardhouten geprofileerd dekdeel

1 zijde grof profiel, 1 zijde glad.

Minimale duurzaamheidsklasse 2.

2,5x14,5x245 cm	W14960	22,95
2,5x14,5x305 cm	W14962	31,75
2,5x14,5x365 cm	W14964	37,95
2,5x14,5x395 cm	W14965	40,95
2,5x14,5x425 cm	W14966	43,95
2,5x14,5x455 cm	W14967	47,50

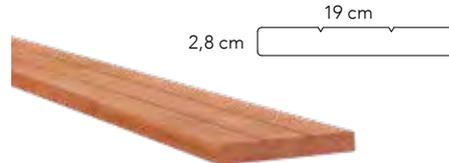

Hardhouten dekdelen

1 zijde met v-groeven, 1 zijde glad.

Minimale duurzaamheidsklasse 2.

2,8x19x245 cm	W14970	34,95
2,8x19x305 cm	W14971	47,95
2,8x19x365 cm	W14972	57,50
2,8x19x545 cm	NIEUW W14973	85,-

Douglashout

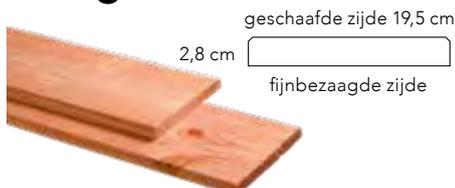

Douglas geschaafde/fijnbezaagde plank

1 zijde geschaafd, 1 zijde fijnbezaagd.

Onbehandeld.		
2,8x19,5x300 cm	1011329	18,50
2,8x19,5x400 cm	1009209	24,50
2,8x19,5x500 cm	1009210	30,50

Groen geïmpregneerd.		
2,8x19,5x300 cm	W45840	20,95
2,8x19,5x400 cm	W45845	27,95
2,8x19,5x500 cm	W45850	34,95

Kleurloos geïmpregneerd.		
2,8x19,5x300 cm	NIEUW W50840	20,95
2,8x19,5x400 cm	NIEUW W50845	27,95
2,8x19,5x500 cm	NIEUW W50850	34,95

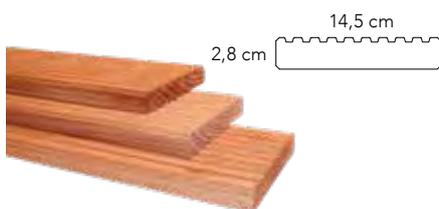

Douglas geprofileerd dekdeel

1 zijde grof profiel, 1 zijde glad.

Onbehandeld.		
2,8x14,5x300 cm	NIEUW W31353	13,50
2,8x14,5x400 cm	NIEUW W31354	17,95

Groen geïmpregneerd.		
2,8x14,5x300 cm	NIEUW W44353	15,50
2,8x14,5x400 cm	NIEUW W44354	20,50

Kleurloos geïmpregneerd.		
2,8x14,5x300 cm	NIEUW W50353	15,50
2,8x14,5x400 cm	NIEUW W50354	20,50

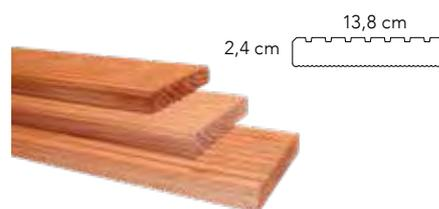

Douglas geprofileerd dekdeel

1 zijde grof profiel, 1 zijde fijn profiel.

Onbehandeld.		
2,4x13,8x300 cm	W31355	10,95
2,4x13,8x400 cm	1009208	14,75
2,4x13,8x500 cm	W31358	18,50

Groen geïmpregneerd.		
2,4x13,8x300 cm	W44355	12,50
2,4x13,8x400 cm	W44357	16,75
2,4x13,8x500 cm	W50358	20,95

Kleurloos geïmpregneerd.		
2,4x13,8x300 cm	NIEUW W50355	12,50
2,4x13,8x400 cm	NIEUW W50357	16,75
2,4x13,8x500 cm	NIEUW W44358	20,95

Grenenhout

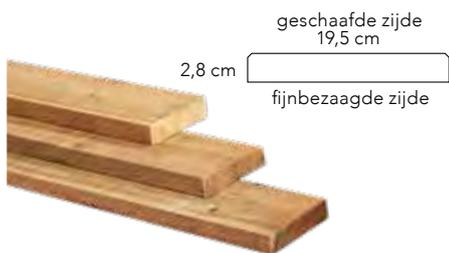

Grenen geschaafde/fijnbezaagde plank

1 zijde geschaafd, 1 zijde fijnbezaagd.

2,8x19,5x400 cm	1011337	17,95
-----------------	---------	--------------

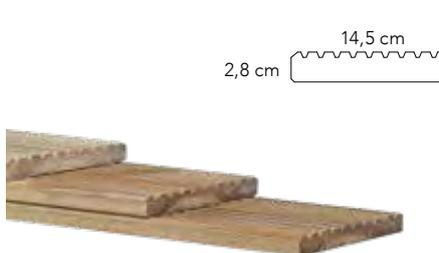

Grenen geprofileerd dekdeel

1 zijde grof profiel, 1 zijde glad.

2,8x14,5x300 cm	W06512	9,15
2,8x14,5x400 cm	W06515	12,15
2,8x14,5x500 cm	W06518	15,25

De ideale terrasschroef

De voordelen op een rij:

- Strak uiterlijk.
- Voorboren niet noodzakelijk.
- Stabiele Torx aansluiting, een passende bit wordt meegeleverd.
- Edellaal gehard, dus extra sterk (RVS 410).
- Doosje à 100 stuks.

T.b.v. terrasplanken 25/28 mm dik.
5x60mm

1021062 **16,25**

De terrasschroef is probleemloos te verwerken in hardhouten geprofileerde dekdelen inclusief de hardhouten onderregels. Advies voor te boren.



Voor een langere levensduur dient douglashout met grondcontact onder hoge druk groen geïmpregneerd (KOMO) te worden. Artikelnummers in kleur weergegeven worden op aanvraag geïmpregneerd, houd rekening met langere levertijd.



TEGELS



Reliëftegel

Dikte latten 1,6 cm. Dikte tegel 3,2 cm.
50x50 cm W10005



Tuintegel

Afbeelding kan afwijken, geprofileerde planken.
Dikte latten 1,8 cm. Dikte tegel 3,6 cm.
100x100 cm W10010



Hardhouten reliëftegel

Dikte latten 1,2 cm. Dikte tegel 2,4 cm.
50x50 cm 931850
100x100 cm 931851

4,50

16,15

8,95
31,50

STEIGERPLANKEN



Steigerplank Midden-Europees vuren



Gedroogd vurenhout.
Onbehandeld.
2,9x19x400 cm
2,9x19x500 cm

W06530
W06540

9,75
12,15

Groen geïmpregneerd.
2,9x19x400 cm
2,9x19x500 cm

W06535
W06545

12,25
15,25



NIEUW

Steigerplank Midden-Europees vuren

Gedroogd.
Grijs gedompeld.
2,9x19x400 cm
2,9x19x500 cm

NIEUW 1022779
NIEUW W06556

14,95
18,75





Houten terrasplanken
zijn er in verschillende
soorten. Elk met zijn
eigen unieke uitstraling,
veelal in fijn- en/
of grofprofiel.
Onze hardhouten planken
lenen zich prima voor het
creëren van een eigentijdse
terrasvloer.



COMPOSITET DEKDELEN MET CO-EXTRUSIE



Wat is co-extrusie?

Co-extrusie is een techniek waarmee meerlaags producten te maken zijn. Met co-extrusie wordt er om het normale composiet een extra laagje gelegd wat de kwaliteit van het composiet sterk verbetert.

De voordelen van co-extrusie composiet

- Wateropname - 0%.
- Verkleuring - Minimale verkleuring.
- Uitstraling - Door het houtnerfmotief en de speciale oppervlaktebehandeling ziet de vloender er heel natuurlijk uit.
- Onderhoud - Door het extra co-extrusielaagje rondom kan vuil nagenoeg niet intrekken en zijn de dekdelen ook heel eenvoudig schoon te maken.
- Kleurverschillen - Door het co-extrusielaagje zijn er geen onderlinge kleurverschillen tussen de verschillende producties.
- Garantie - Indien juist gelegd (conform de leg-instructies) en met gebruik van de juiste materialen kan op co-extrusie een garantie van 15 jaar gegeven worden.



Door de ronde kamers in het composiet zijn de dekdelen met co-extrusie nóg sterker dan het traditionele composiet met de rechthoekige kamers.



Composiet dekdelen met co-extrusie black

Met houtstructuur. Kleur zwart.
2,3x14,5x420 cm

W23496

43,50



Composiet dekdelen met co-extrusie grey

Met houtstructuur. Kleur grijs.
2,3x14,5x420 cm

W23506

43,50



Composiet dekdelen met co-extrusie brown

Met houtstructuur. Kleur bruin.
2,3x14,5x420 cm

W23501

43,50

MASSIEF COMPOSIT

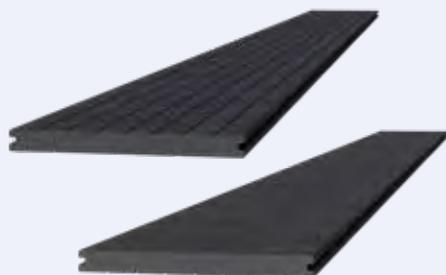

Terrasplanken

Massief composiet dekdeel antraciet breed

2,2x25x420 cm

W23670

78,95

Massief composiet dekdeel antraciet smal

2,2x14,5x420 cm

W23665

45,95

Voordelen:
Zeer sterk en solide.
Ideaal om ronde vormen te creëren.



Het geschuurde oppervlak zorgt voor een blijvend stroef en mat terras.

De voordelen

- Eigentijdse kleuren.*
- Vlonderplanken leverbaar tot 25 cm breedte.
- Geen noesten, scheuren of splinters.
- Eenvoudig te monteren zonder zichtbare schroeven.
- 2-zijdig toepasbaar.
- Onderhoudsvriendelijk.
- Duurzaam en volledig recyclebaar.
- Minimale levensduur 10 jaar.

*Enige verkleuring door invloed van zonlicht is mogelijk.

Composiet montage

- Zorg voor een goede vaste ondergrond. De buitenste onderregels van het composiet dienen met slagpluggen aan het fundament vast te worden gezet.
- Gebruik de hoekprofielen om de kopske kanten van de composietplanken af te werken en hierdoor het inwateren te voorkomen.
- Krimpen en uitzetten is een eigenschap van de composietplanken. Houd minimaal 0,5 cm ruimte tussen de vlonderdelen en wanneer er kops gelegd gaat worden 1 cm.
- Onderregels hart op hart maximaal 40 cm.
- Afschot minimaal 1 cm per meter in lengte richting profiel.

Hoogwaardig alternatief

Composiet is een hoogwaardig alternatief voor tropisch hardhout. Het bestaat voor meer dan 60% uit houtvezels, waardoor het een natuurlijk uiterlijk heeft. Composiet is te bewerken met de gebruikelijke gereedschappen voor hout. De dekdelen zijn verkrijgbaar in drie kleuren, twee breedtematen en twee lengtematen. Naar wens kan het terras afgewerkt worden met antraciet aluminium hoekprofielen of hoekprofielen op kleur.

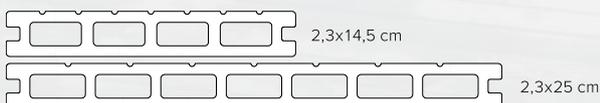

Detailtekening:

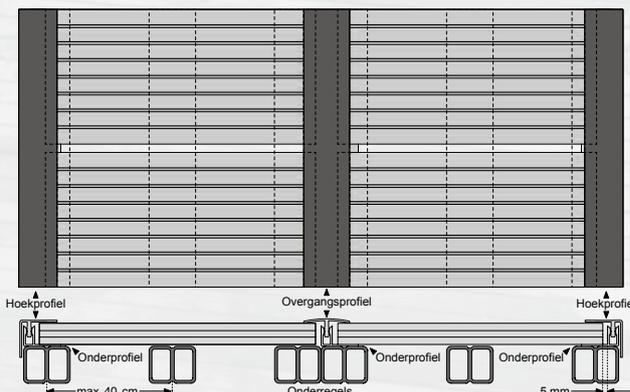



23450
23465

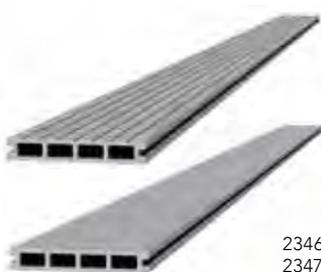

23460
23475



23455
23470



23480
23495



23490
23505



23485
23500

Composiet dekdeel antraciet

2,3x14,5x300 cm	W23450	21,95
2,3x14,5x420 cm	W23465	30,50
2,3x25x300 cm	W23480	34,95
2,3x25x420 cm	W23495	48,95

Composiet dekdeel grijs

2,3x14,5x300 cm	W23460	23,50
2,3x14,5x420 cm	W23475	32,50
2,3x25x300 cm	W23490	37,95
2,3x25x420 cm	W23505	52,95

Composiet dekdeel bruin

2,3x14,5x300 cm	W23455	21,95
2,3x14,5x420 cm	W23470	30,50
2,3x25x300 cm	W23485	34,95
2,3x25x420 cm	W23500	48,95



Composiet afdeklát

0,8x6,3x300 cm.		
Antraciet	1003441	7,85
Bruin	W23552	7,85
Grijs	W23553	8,30



Hoekprofiel

4x4x300 cm.		
Antraciet	1001353	7,95
Bruin	W23520	7,95
Grijs	W23525	9,25



Aluminium hoekprofiel antraciet

4x4x300 cm	W23530	23,95
------------	--------	--------------



Aluminium overgangsprofiel

Antraciet.		
4x1,8x300 cm	W23535	15,50



Aluminium onderprofiel

T.b.v. overgangs- en/of hoekprofielen.		
4x2,2x300 cm	W23540	17,95



Clip

T.b.v. composiet dekdelen, incl. schroeven.		
RVS Tussenclips. (100 stuks)	W23545	41,95
RVS Eindclips. (25 stuks)	W23550	9,95



Composiet onderregel

5x4x300 cm	1001351	14,25
------------	---------	--------------

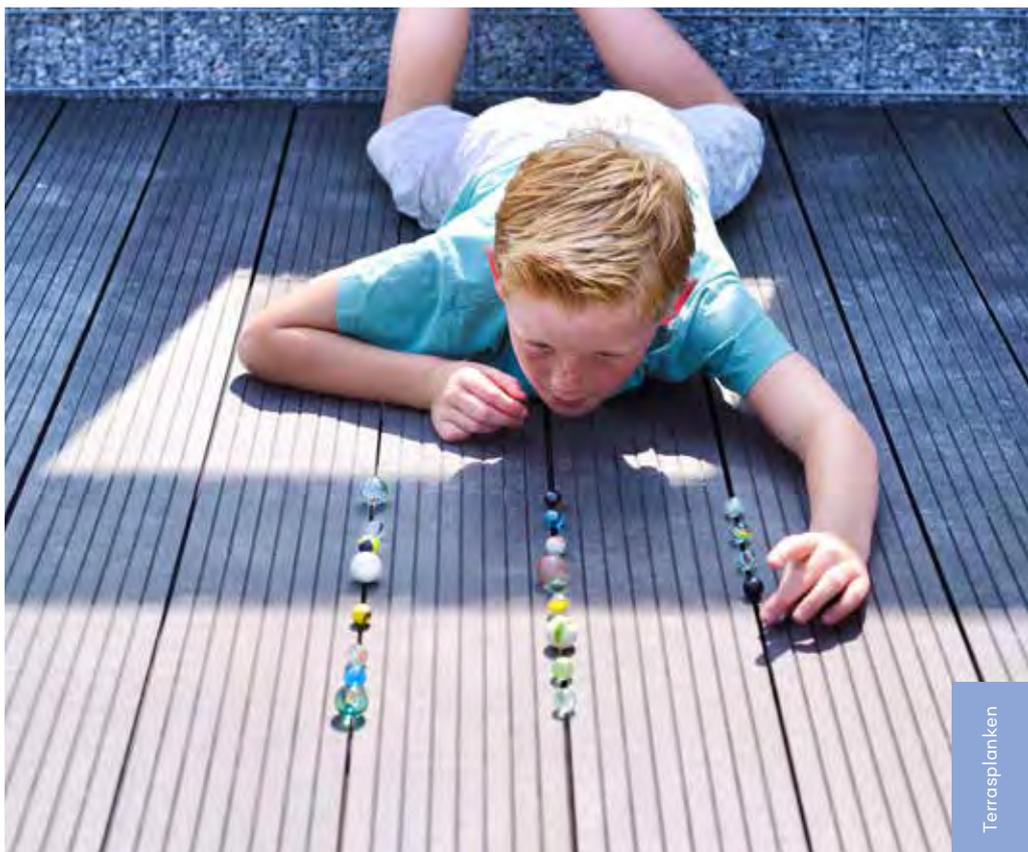

ALUMINIUM TERRASMONTAGESYSTEEM

NIEUW



De voordelen op een rij:

- Minimaal 50% tijdsbesparing op montage.
- Universeel te gebruiken; één type klem, één type onderligger, voorbereiden niet nodig.
- Blinde bevestiging.
- Rechte onderliggers.
- Eenvoudige montage; weinig handelingen.
- Zeer licht van gewicht, weerbestendig en maatvast.
- 100% recyclebaar.
- Zwart gecoate onderligger, ook voor gebruik andere type vlinderplanken.



Bij gebruik van het terrasmontagesysteem kan minimaal 50% van de montagetijd bespaard worden in vergelijking met andere systemen. Het systeem is universeel te gebruiken, omdat de klem om de terrasdelen te monteren in hoogte verstelbaar is. Door deze slimme bevestiging is voorboren in de onderligger niet meer nodig.

NIEUW



Eenvoudige montage

Voor bijpassende composiet dekdelen zie pagina 126-129

Is ondersteboven en met schroeven, ook te gebruiken als onderregel voor dekdelen zonder sponning.

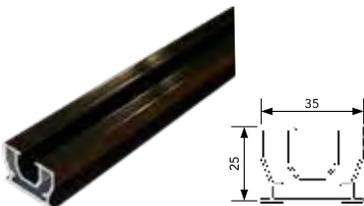

Aluminium onderregel 400 cm **NIEUW**

Zwart gecoat. Hart-op-hart afstand bij plaatsing i.c.m. composiet vlonderplanken: 40 cm. W23595 **34,95**



Clip standaard

T.b.v het monteren van dekdelen met sponning. 100 stuks. W23596

NIEUW

79,-



Bevestigingsplaat

T.b.v. het gemakkelijk fixeren van de onderregels aan de ondergrond. 25 stuks. 1022426

NIEUW

45,-



Koppelstuk

NIEUW

T.b.v. het aan elkaar koppelen van de aluminium onderregels. 10 stuks. W23597 **13,50**



Clip eind/begin

T.b.v. het fixeren van de begin-/eindplank. 20 stuks. W23598

NIEUW

16,95



Rubber tegel

NIEUW

Evt. te plaatsen onder de onderregels, o.a. voor betere afwatering en geluidsreductie op harde ondergrond en eventuele bescherming van dakleer. 10x10x1 cm, 10 stuks. W23599 **3,75**

Kijk voor meer informatie op onze website.

TUIN- VERBLIJVEN

Het assortiment tuinverblijven van Woodvision is erg veelzijdig en omvat diverse typen buitenverblijven, kapschuren, zadeldaken, paviljoens en priëlen.



COMFORT



Douglasvision
Buitenverblijf



Douglasvision
Kapschuur

DOE-HET-ZELF



Douglasvision
Buitenverblijf



Douglasvision
Kapschuur



Douglasvision
Zadeldak

PAVILJOENS & PRIELEN



Alle varianten
Paviljoens



Alle varianten
Priele

DEUREN & RAMEN



Alle varianten
Deuren



Alle varianten
Ramen

ACCESSOIRES



Voor alle producten
Accessoires



Voor alle producten
Accessoires



Voor alle producten
Accessoires



Comfort buitenverblijven zijn al jarenlang gewild vanwege een uitstekende prijs/kwaliteit verhouding. Deze comfortabel geprijsde instapmodellen zijn beschikbaar in zowel platdak als kapschuren.

DOUGLASVISION BUITENVERBLIJF COMFORT



Buitenverblijf 400x270 cm

Onbehandeld W40930 **1.399,-**
 Kleurloos geïmpregneerd **NIEUW** 1022805 **1.599,-**
 Groen geïmpregneerd W44930 **1.599,-**

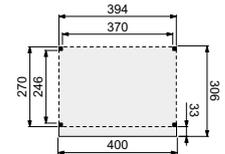

Buitenverblijf 500x270 cm

Onbehandeld **NIEUW** 1023444 **1.799,-**
 Kleurloos geïmpregneerd **NIEUW** 1022852 **2.069,-**
 Groen geïmpregneerd **NIEUW** 1022853 **2.069,-**

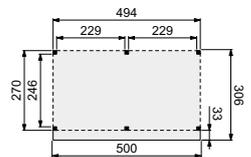

Buitenverblijf 600x270 cm

Onbehandeld **NIEUW** 1023445 **2.149,-**
 Kleurloos geïmpregneerd **NIEUW** 1022854 **2.469,-**
 Groen geïmpregneerd **NIEUW** 1022855 **2.469,-**

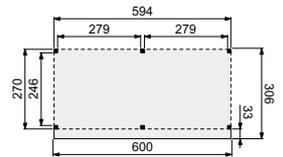

Het Douglasvision buitenverblijf Comfort wordt als kant-en-klaar bouw pakket geleverd.

Het basispakket bestaat uit:

- Staanders geschaafd 12x12 cm.
- Ringbalk 4,5x16 cm.
- Gordingen en schoren 4,5x12 cm.
- Dakbescot 1,6x11,6 cm met een vellingkant.
- Boeidelen 2,8x19,5 cm.
- Daktrimmen 1,8x7 cm.
- Bevestigingsmateriaal en opbouwhandleiding.
- Dakbedekking: EPDM-rubberfolie inclusief lijm.
- Met zijwaterafvoer.

Funderingsmaat (bxh) 394x270 cm
 Buitenmaat dak (bxh) 400x306 cm
 Hoogte 260 cm

Funderingsmaat (bxh) 494x270 cm
 Buitenmaat dak (bxh) 500x306 cm
 Hoogte 260 cm

Funderingsmaat (bxh) 594x270 cm
 Buitenmaat dak (bxh) 600x306 cm
 Hoogte 260 cm

Wanden bestaan uit:

Frame: douglas regelwerk 4,5x7 cm, lengte 250 of 400 cm.
 Wandplanken: Zweeds rabat 1,2/2,7x19,5 cm, lengte 400 cm.
 Bevestigingsmaterialen en handleiding.
 U dient zelf de materialen op maat te zagen.

Wanden

Achterwand van enkelzijdig Zweeds rabat W40935 **279,-**
 Achterwand van dubbelzijdig Zweeds rabat W40940 **445,-**

Zijwand van enkelzijdig Zweeds rabat W40945 **199,-**
 Zijwand van dubbelzijdig Zweeds rabat W40950 **299,-**

Onbehandeld

W40935 **279,-**
 W40940 **445,-**
 W40945 **199,-**
 W40950 **299,-**

Kleurloos geïmpregneerd

NIEUW 1022856 **319,-**
NIEUW 1022857 **509,-**
NIEUW 1022858 **229,-**
NIEUW 1022859 **339,-**

Groen geïmpregneerd

W44935 **319,-**
 W44940 **509,-**
 W44945 **229,-**
 W44950 **339,-**

Zwart geïmpregneerd

W46935 **335,-**
 W46940 **535,-**
 W46945 **239,-**
 W46950 **359,-**

DOUGLASVISION KAPSCHUREN COMFORT





Kapschuur Comfort 400x250 cm

Onbehandeld 1001877 **1.399,-**
 Kleurloos geïmpregneerd **NIEUW** 1022906 **1.599,-**
 Groen geïmpregneerd W44540M **1.599,-**

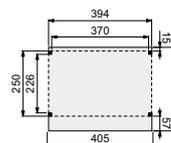

Kapschuur Comfort 500x250 cm

Onbehandeld **NIEUW** 1023446 **1.799,-**
 Kleurloos geïmpregneerd **NIEUW** 1022907 **2.069,-**
 Groen geïmpregneerd **NIEUW** 1022908 **2.069,-**

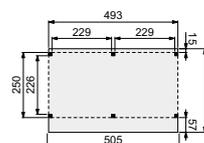

Kapschuur Comfort 600x250 cm

Onbehandeld **NIEUW** 1023447 **2.149,-**
 Kleurloos geïmpregneerd **NIEUW** 1022909 **2.469,-**
 Groen geïmpregneerd **NIEUW** 1022910 **2.469,-**

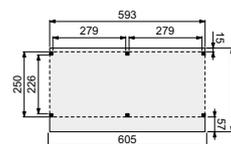

De Douglasvision kapschuur Comfort wordt als kant-en-klaar bouw pakket geleverd.

Het basispakket bestaat uit:

- Staanders geschaafd 12x12 cm.
- Zweeds rabat planken voor de kopse spanten.
- Ringbalken 4,5x16 cm.
- Schoren 4,5x9,5 cm.
- Dakbeschot 1,6x11,6 cm met een vellingkant.
- Boeidelen 1,8x16 cm.
- Afdeklijsten 1,8x8 cm.
- Bevestigingsmateriaal en opbouwhandleiding.
- Excl. dakbedekking (6 pakken shingles benodigd).

Funderingsmaat (bx) 394x250 cm
 Buitenmaat dak (bx) 405x322 cm
 Hoogte 280

Funderingsmaat (bx) 493x250 cm
 Buitenmaat dak (bx) 505x322 cm
 Hoogte 280

Funderingsmaat (bx) 593x250 cm
 Buitenmaat dak (bx) 605x322 cm
 Hoogte 280

Wanden bestaan uit:

Frame: Douglas regelwerk 4,5x7 cm, lengte 250 of 400 cm.
 Wandplanken: Zweeds rabat 1,2/2,7x19,5 cm, lengte 400 of 500 cm.
 Bevestigingsmaterialen en handleiding.
 U dient zelf de materialen op maat te zagen.

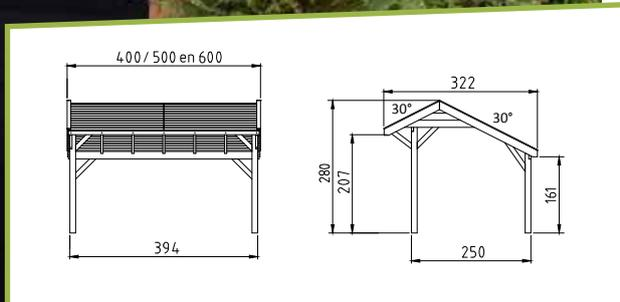

Wanden

Achterwand van enkelzijdig Zweeds rabat
 Achterwand van dubbelzijdig Zweeds rabat

Zijwand van enkelzijdig Zweeds rabat
 Zijwand van dubbelzijdig Zweeds rabat

Zijwand (1 m) van enkelzijdig Zweeds rabat (incl. staander)
 Zijwand (1 m) van dubbelzijdig Zweeds rabat (incl. staander)

Onbehandeld

Kleurloos geïmpregneerd

Groen geïmpregneerd

Zwart geïmpregneerd

W51545	299,-	NIEUW 1022911	265,-	W52545	265,-	W53545	275,-
W51580	349,-	NIEUW 1022912	399,-	W52580	399,-	W53580	419,-
W51550	179,-	NIEUW 1022913	205,-	W52550	205,-	W53550	215,-
W51585	265,-	NIEUW 1022914	305,-	W52585	305,-	W53585	319,-
W51551	125,-	NIEUW 1022869	145,-	W52551	145,-	W53551	155,-
W51586	165,-	NIEUW 1022915	189,-	W52586	189,-	W53586	199,-

DOUGLASVISION BUITENVERBLIJF DOE-HET-ZELF

Deze nieuwe gunstig geprijsde lijn maakt het voor de echte doe-het-zelver mogelijk om, met behulp van een duidelijke opbouwhandleiding, zelf aan de slag te gaan om een buitenverblijf, kapschuur of zadeldak te maken.

DOUGLAS
DHZ
VISION



DOUGLASVISION DOE-HET-ZELF BUITENVERBLIJVEN

400X300 & 530X300



Het buitenverblijf op de foto is op basis van voorbeeldsamenstelling DHZ Buitenverblijf 530x300 cm.

De Douglasvision doe-het-zelf lijn is dé lijn voor de echte doe-het-zelver. Gemaakt van fijnbezaagd douglashout. Wordt geleverd zonder voorbereiding, maar met een duidelijke opbouw instructie, waarmee u alle onderdelen zelf op maat maakt. Een goede kennis van houtbewerking en bijbehorende machines is gewenst.

Het basispakket is het buitenverblijf zonder wanden, deuren en/of ramen en bestaat uit:

- Douglas fijnbezaagde staanders 12x12 cm.
- Douglas fijnbezaagde ringbalken 5x15 cm.
- Douglas fijnbezaagde gordingen 5x15 cm.
- Douglas fijnbezaagde schoren 5x15 cm.
- Douglas fijnbezaagde boeiboorden 2,2x20 cm.
- Extra afdekljst t.b.v. boeiboorden 2,2x10 cm.
- Douglas geschaafd dakbeschot met veer en groef 1,6x11,6 cm.
- Douglashouten afdekljsten 1,8x8 cm (zagen uit 1,8x16 cm).
- Dakbedekking: EPDM-rubberfolie met horizontale dakdoorvoer.
- Duidelijke handleiding.
- Bevestigingsmaterialen.

Alle onderdelen zijn exclusief voorbereiding.



vooraanzicht

zij aanzicht

**DHZ
Buitenverblijf
400x300 cm**

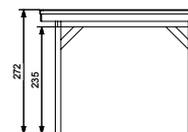
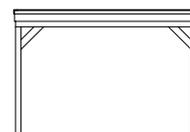

**DHZ
Buitenverblijf
530x300 cm
600x300 cm
700x300 cm**

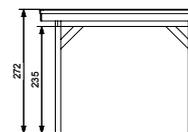
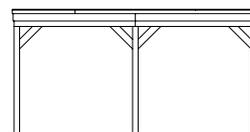

Doorloophoogte 235 cm.
Hoogte ca. 272 cm.

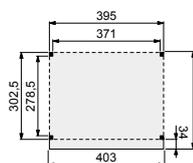

Douglasvision DHZ buitenverblijf 400x300 cm

Funderingsmaten (bx): 395x302,5 cm
 Buitenmaat dak (bx): 403x340,5 cm
 Onbehandeld
 Kleurloos geïmpregneerd
 Groen geïmpregneerd

NIEUW W711256 **1.119,-**
 1022916 **1.289,-**
 W85730 **1.289,-**

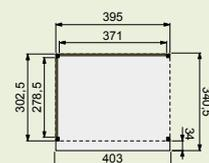

Voorbeeldsamenstelling

per stuk

1x Buitenverblijf DHZ 400x300 cm, onbehandeld	W711256	1.119,-
1x Wand enkelzijdig Zweeds rabat 371 cm, zwart geïmpregneerd	W46935	335,-
1x Wand enkelzijdig Zweeds rabat 278,5 cm, zwart geïmpregneerd	W46946	249,-

Prijsindicatie: **1.703,-**

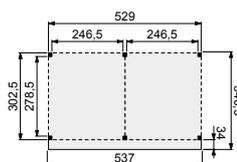

Douglasvision DHZ buitenverblijf 530x300 cm

Funderingsmaten (bx): 529x302,5 cm
 Buitenmaat dak (bx): 537x340,5 cm
 Onbehandeld
 Kleurloos geïmpregneerd
 Groen geïmpregneerd

NIEUW W711300 **1.459,-**
 1022917 **1.679,-**
 W85735 **1.679,-**

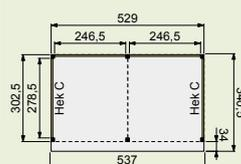

Voorbeeldsamenstelling

per stuk

1x Buitenverblijf DHZ 530x300 cm, onbehandeld	W711300	1.459,-
2x Wand dubbelzijdig Zweeds rabat 246,5 cm	W40950	229,-
2x Douglas hekwerk C, onbehandeld	1009125	175,-

Prijsindicatie: **1.863**



Voor extra opties zie pagina 152 t/m 167.

DOUGLASVISION DOE-HET-ZELF BUITENVERBLIJVEN

600X300 & 700X300



Douglasvision DHZ buitenverblijf 600x300 cm

Funderingsmaten (bxh): 593x302,5 cm
 Buitenmaat dak (bxh): 601x340,5 cm
 Onbehandeld
 Kleurloos geïmpregneerd
 Groen geïmpregneerd

NIEUW

W711355 **1.499,-**
 1022918 **1.725,-**
 W85740 **1.725,-**

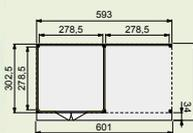

Voorbeeldsamenstelling

per stuk

1x Buitenverblijf DHZ 600x300 cm, onbehandeld	W711355	1.499,-
4x Wand enkelzijdig Zweeds rabat 278,5 cm, onbehandeld	W40946	209,-
1x Wand dubbelzijdig Zweeds rabat 278,5 cm, onbehandeld	W40951	339,-
1x Dubbele deur met zwart beslag, onbehandeld	W40787	635,-
1x Stelkozijn t.b.v. deur, onbehandeld	1008351	70,95

Prijsindicatie: **2.752,-**

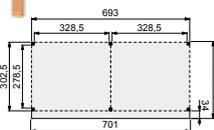

Douglasvision DHZ buitenverblijf 700x300 cm

Funderingsmaten (bxh): 693x302,5 cm
 Buitenmaat dak (bxh): 701x340,5 cm
 Onbehandeld
 Kleurloos geïmpregneerd
 Groen geïmpregneerd

NIEUW

W711409 **1.659,-**
 1022919 **1.899,-**
 W85745 **1.899,-**



Voorbeeldsamenstelling

per stuk

1x Buitenverblijf DHZ 700x300 cm, groen geïmpregneerd	W85745	1.899,-
2x Wand dubbelzijdig Zweeds rabat 328,5 cm, groen geïmpregneerd	W44941	459,-

Prijsindicatie: **2.358,-**

DOUGLASVISION DOE-HET-ZELF BUITENVERBLIJVEN

Wanden

Wanden bestaan uit:

Frame: douglas regelwerk 4,5x7 cm, lengte 250 of 400 cm.
Wandplanken: Zweeds rabat 1,2/2,7x19,5 cm, lengte 400 of 500 cm.
Bevestigingsmaterialen en handleiding. U dient zelf de materialen op maat te zagen.

	Onbehandeld	Kleurloos geïmpregneerd	Groen geïmpregneerd	Zwart geïmpregneerd
Achterwanden 246,5 cm				
Wand enkelzijdig Zweeds rabat 246,5 cm t.b.v. DHZ Buitenverblijf	W40945 199,-	1022858 229,-	W44945 229,-	W46945 239,-
Wand dubbelzijdig Zweeds rabat 246,5 cm t.b.v. DHZ Buitenverblijf	W40950 229,-	1022859 339,-	W44950 339,-	W46950 359,-
Zij- of achterwanden 278,5 cm				
Wand enkelzijdig Zweeds rabat 278,5 cm t.b.v. DHZ Buitenverblijf	W40946 209,-	1022920 239,-	W44946 239,-	W46946 249,-
Wand dubbelzijdig Zweeds rabat 278,5 cm t.b.v. DHZ Buitenverblijf	W40951 339,-	1022921 389,-	W44951 389,-	W46951 409,-
Achterwanden 328,5 cm				
Wand enkelzijdig Zweeds rabat 328,5 cm t.b.v. DHZ Buitenverblijf	W40936 239,-	1022922 275,-	W44936 275,-	W46936 289,-
Wand dubbelzijdig Zweeds rabat 328,5 cm t.b.v. DHZ Buitenverblijf	W40941 399,-	1022923 459,-	W44941 459,-	W46941 479,-
Achterwanden 371 cm				
Wand enkelzijdig Zweeds rabat 371 cm t.b.v. DHZ Buitenverblijf	W40935 279,-	1022856 319,-	W44935 319,-	W46935 335,-
Wand dubbelzijdig Zweeds rabat 371 cm t.b.v. DHZ Buitenverblijf	W40940 445,-	1022857 509,-	W44940 509,-	W46940 535,-

De doe-het-zelf wanden dienen in het werk op maat te worden gezaagd.



DOUGLASVISION DOE-HET-ZELF KAPSCHUREN



Het buitenverblijf op de foto is op basis van de voorbeeldsamenstelling van DHZ kapschuur 530x300 cm.

De Douglasvision doe-het-zelf lijn is de lijn voor de echte doe-het-zelver. Gemaakt van fijnbezaagd douglashout. Wordt geleverd zonder voorbereiding, maar met een duidelijke opbouw instructie, waarmee u alle onderdelen zelf op maat maakt. Een goede kennis van houtbewerking en bijbehorende machines is gewenst.

Het basispakket is de kapschuur zonder wanden, deuren en/of ramen en bestaat uit:

- Douglas fijnbezaagde staanders 12x12 cm.
- Douglas fijnbezaagde ringbalken 5x15 cm.
- Douglas fijnbezaagde spanten 5x15 cm.
- Douglas fijnbezaagde schoren 5x15 cm.
- Douglas fijnbezaagde boeiboorden 2,2x20 cm.
- Douglas fijnbezaagde afdeklijst 1,8x8 cm (zagen uit 1,8x16 cm).
- Douglas geschaafd dakbeschot met veer en groef 1,6x11,6 cm.
- Duidelijke handleiding.
- Bevestigingsmaterialen.
- Exclusief dakbedekking.

Alle onderdelen zijn exclusief voorbereiding.



vooraanzicht

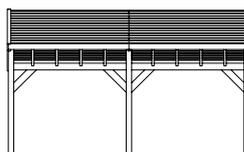

zij aanzicht

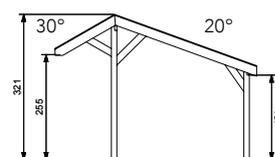

- Doorloophoogte voorzijde 255 cm.
- Doorloophoogte achterzijde 187 cm.
- Nokhoogte ca. 321 cm.



Douglasvision DHZ capschuur 530x300 cm

Funderingsmaten (bxh): 529x302,5 cm
 Buitenmaat dak (bxh): 534x450 cm
 Onbehandeld
 Kleurloos geïmpregneerd
 Groen geïmpregneerd
 Dakpanplatenpakket zwart (27 m²)

NIEUW	W711058	1.289,-
	1022879	1.485,-
	W85710	1.485,-
	W15418	845,-

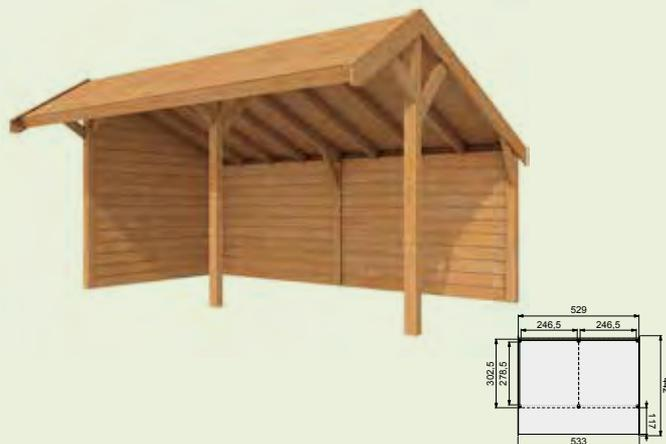

Voorbeeldsamenstelling

per stuk

1x	Kapschuur DHZ 530x300 cm, onbehandeld	W711058	1.289,-
1x	Zijwand enkelzijdig Zweeds rabat 278,5 cm, onbehandeld	W40946	209,-
2x	Achterwand enkelzijdig Zweeds rabat 246,5 cm, onbehandeld	W40945	199,-

Prijsindicatie: **1.697,-**

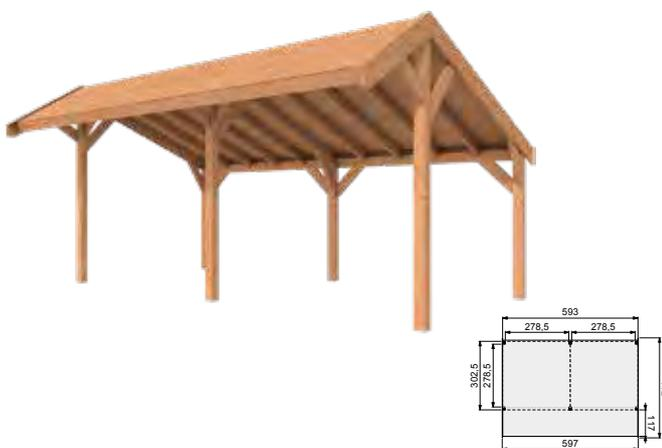

Douglasvision DHZ capschuur 600x300 cm

Funderingsmaten (bxh): 593x302,5 cm
 Buitenmaat dak (bxh): 597,4x450 cm
 Onbehandeld
 Kleurloos geïmpregneerd
 Groen geïmpregneerd
 Dakpanplatenpakket zwart (30 m²)

NIEUW	W711102	1.339,-
	1022924	1.539,-
	W85715	1.539,-
	W15419	965,-



Voorbeeldsamenstelling

per stuk

1x	Kapschuur DHZ 600x300 cm, onbehandeld	W711102	1.339,-
2x	Achterwand enkelzijdig Zweeds rabat 278,5 cm, zwart geïmpregneerd	W46946	249,-
2x	Douglas hekwerk C, onbehandeld	1009125	175,-

Prijsindicatie: **1.763,-**

De gekleurde artikelnummers worden op aanvraag geïmpregneerd, houd rekening met langere levertijd.

DHZ KAPSCHUUR WANDEN

Wanden bestaan uit:

Frame: Douglas regelwerk 4,5x7 cm, lengte 250 of 400 cm.
 Wandplanken: Zweeds rabat 1,2/2,7x19,5 cm, lengte 400 of 500 cm.
 Bevestigingsmaterialen en handleiding.
 U dient zelf de materialen op maat te zagen.

Achterwanden	Onbehandeld	Kleurloos geïmpregneerd	Groen geïmpregneerd	Zwart geïmpregneerd
Wand enkelzijdig Zweeds rabat 246,5 cm t.b.v. DHZ Kapschuur	W40945 199,-	1022858 229,-	W44945 229,-	W46945 239,-
Wand dubbelzijdig Zweeds rabat 246,5 cm t.b.v. DHZ Kapschuur	W40950 299,-	1022859 339,-	W44950 339,-	W46950 359,-
Wand enkelzijdig Zweeds rabat 278,5 cm t.b.v. DHZ Kapschuur	W40946 209,-	1022920 239,-	W44946 239,-	W46946 249,-
Wand dubbelzijdig Zweeds rabat 278,5 cm t.b.v. DHZ Kapschuur	W40951 339,-	1022921 389,-	W44951 389,-	W46951 409,-
Zijwanden				
Wand enkelzijdig Zweeds rabat 278,5 cm t.b.v. DHZ Kapschuur	W40946 209,-	1022920 239,-	W44946 239,-	W46946 249,-
Wand dubbelzijdig Zweeds rabat 278,5 cm t.b.v. DHZ Kapschuur	W40951 339,-	1022921 389,-	W44951 389,-	W46951 409,-

DOUGLASVISION DOE-HET-ZELF ZADELDAK



Het zadeldak op de foto is op basis van de voorbeeldsamenstelling van DHZ zadeldak 600x300 cm.

De Douglasvision doe-het-zelf lijn is dé lijn voor de echte doe-het-zelver. Gemaakt van fijnbezaagd douglashout. Wordt geleverd zonder voorbereiding, maar met een duidelijke opbouw instructie, waarmee u alle onderdelen zelf op maat maakt. Een goede kennis van houtbewerking en bijbehorende machines is gewenst.

Het basispakket is de kapschuur zonder wanden, deuren en/of ramen en bestaat uit:

- Douglas fijnbezaagde staanders 12x12 cm.
- Douglas fijnbezaagde ringbalken 5x15 cm.
- Douglas fijnbezaagde spanten 5x15 cm.
- Douglas fijnbezaagde schoren 5x15 cm.
- Douglas fijnbezaagde boeiboorden 2,2x20 cm.
- Douglas fijnbezaagde afdeklijst 1,8x8 cm (zagen uit 1,8x16 cm).
- Douglas geschaafd dakbeschot met veer en groef 1,6x11,6 cm.
- Duidelijke handleiding.
- Bevestigingsmaterialen.
- Exclusief dakbedekking.

Alle onderdelen zijn exclusief voorbereiding.



vooraanzicht

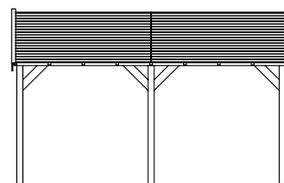

zij aanzicht

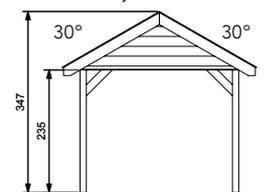

- Doorloophoogte 235 cm.
- Hoogte ca. 347 cm.
- Overstek 23 cm.

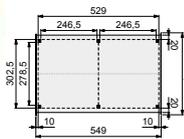

Douglasvision DHZ zadeldak 530x300 cm

Funderingsmaten (bxh): 529x302,5 cm
 Buitenmaat dak (bxh): 546x369 cm
 Onbehandeld
 Kleurloos geïmpregneerd
 Groen geïmpregneerd
 Dakpanplatenpakket zwart (25 m²)

NIEUW

W711157	1.279,-
1022925	1.469,-
W85720	1.469,-
W15415	779,-

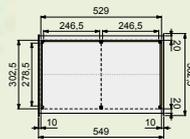

Voorbeeldsamenstelling

per stuk

1x DHZ Zadeldak 530x300 cm, onbehandeld	W711157	1.279,-
2x Wand dubbelzijdig Zweeds rabat 278,5 cm, zwart	W46951	409,-
2x Wand dubbelzijdig Zweeds rabat 246,5 cm, zwart	W46950	359,-

Prijsindicatie: **2.935,-**

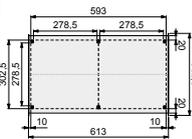

Douglasvision DHZ zadeldak 600x300 cm

Funderingsmaten (bxh): 593x302,5 cm
 Buitenmaat dak (bxh): 613x369 cm
 Onbehandeld
 Kleurloos geïmpregneerd
 Groen geïmpregneerd
 Dakpanplatenpakket zwart (27 m²)

NIEUW

W711201	1.419,-
1022926	1.629,-
W85725	1.629,-
W15416	899,-

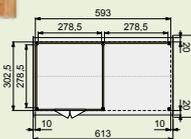

Voorbeeldsamenstelling

per stuk

1x Zadeldak DHZ 600x300 cm, onbehandeld	711201	1.419,-
4x Wand enkelzijdig Zweeds rabat 278,5 cm, onbehandeld	W40946	209,-
1x Wand dubbelzijdig Zweeds rabat 278,5 cm, onbehandeld	W40951	339,-
1x Dubbele deur met zwart beslag, onbehandeld	W40787	635,-
1x Stelkozijn t.b.v. deur, onbehandeld	1008351	70,95
1x Dakpanplatenpakket donkerrood (27 m ²)	W15716	899,-

Prijsindicatie: **4.147,-**

De gekleurde artikelnummers worden op aanvraag geïmpregneerd, houd rekening met langere levertijd.

DHZ ZADELDAK WANDEN

Wanden bestaan uit:

Frame: douglas regelwerk 4,5x7 cm, lengte 250 of 400 cm.
 Wandplanken: Zweeds rabat 1,2/2,7x19,5 cm, lengte 400 of 500 cm.
 Bevestigingsmaterialen + handleiding. U dient zelf de materialen op maat te zagen.

Achterwanden 246,5 cm	Onbehandeld	Kleurloos geïmpregneerd	Groen geïmpregneerd	Zwart geïmpregneerd
Wand enkelzijdig Zweeds rabat 246,5 cm t.b.v. DHZ Zadeldak	W40945 199,-	1022858 229,-	W44945 229,-	W46945 239,-
Wand dubbelzijdig Zweeds rabat 246,5 cm t.b.v. DHZ Zadeldak	W40950 229,-	1022859 339,-	W44950 339,-	W46950 359,-
Zij- of achterwanden 278,5 cm	Onbehandeld	Kleurloos geïmpregneerd	Groen geïmpregneerd	Zwart geïmpregneerd
Wand enkelzijdig Zweeds rabat 278,5 cm t.b.v. DHZ Zadeldak	W40946 209,-	1022920 239,-	W44946 239,-	W46946 249,-
Wand dubbelzijdig Zweeds rabat 278,5 cm t.b.v. DHZ Zadeldak	W40951 339,-	1022921 389,-	W44951 389,-	W46951 409,-

PAVILJOENS

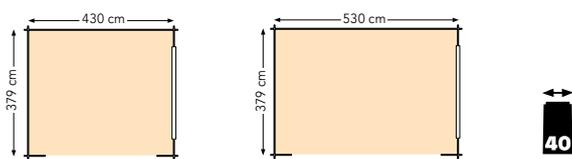

(bovengenoemde maten zijn buitenkant dak maten.)

Paviljoen met lessenaarsdak

Deze overkapping is verkrijgbaar in 2 afmetingen. Wanden 40 mm dik.

- Hoogte aan voorzijde is 256 cm. Hoogte aan achterzijde is 203 cm.
- Dakbedekking: standaard groene shingles.
- De opening is zowel aan de linker- als aan de rechterzijde toe te passen.

Paviljoen met lessenaarsdak Kolgans

372x322 cm	Onbehandeld	W51470	1.799,-
372x322 cm	Groen geïmpregneerd	1001700	2.069,-
472x322 cm	Onbehandeld	W51475	2.079,-
472x322 cm	Groen geïmpregneerd	1001703	2.389,-

(bovengenoemde maten zijn funderingsmaten.)

Het paviljoen met lessenaarsdak Kolgans wordt standaard geleverd met groene dakshingles. Rode, zwarte of grijze shingles i.p.v. groene shingles zijn op aanvraag, zonder meerprijs, leverbaar. Vanwege het geringe afschot van het dak adviseren wij u een onderlaag te gebruiken onder de shingles, deze wordt niet meegeleverd. Voor meer informatie over impregneren zie pagina 172.

PRIËLEN



Ibis prieel vierkant

Het prieel Ibis bestaat uit: Staanders 9x9 cm, dakbeschot 1,7 cm geschaafd en geploegd, dakconstructie 4,5x9,5 cm. Nok afgewerkt met zwarte afdekkap.

Funderingsmaat (bxh) 268x268 cm
 Buitenmaat (bxh) 302x302 cm
 Nokhoogte 300 cm

W18071

1.029,-



Zwaan prieel vierkant

Het prieel Zwaan bestaat uit: Duplo gelamineerde staanders 12x12 cm, dakbeschot 1,7 cm geschaafd en geploegd, dakconstructie 4,5x12 cm. Nok afgewerkt met zwarte afdekkap.

Funderingsmaat (bxh) 370x370 cm
 Buitenmaat (bxh) 400x400 cm
 Nokhoogte 300 cm

W18061

1.399,-

Priëlen worden geleverd met groene dakshingles. Een kleurwissel naar rode, zwarte of grijze dakshingles is op aanvraag mogelijk, hier wordt een meerprijs voor gerekend.



RAMEN, DEUREN & ACCESSOIRES



DOUGLAS RAMEN EN KOZIJNEN



Alle douglas deuren:

- Hoogwaardig RVS kogelschanieren
- Luxe verzinkte hengen
- Hoogwaardige klinkset, SKG slotkast en cilinderslot



Alle ramen en deuren zijn voorzien van rubberen tochtstrips. Voor voorschriften en tips over kromtrekken en kitten van deuren en ramen zie pagina 171.



Douglas vast raam met melkglas

Raamdikte 40 mm.
Glasdikte 4mm.
Buitenmaat (bxh) 72x40 cm.
Inbouwmaat (bxh) 67x33 cm.
Onbehandeld 1004403 **99,-**
Kleurloos geïmpregneerd 1020436 **109,-**
Groen geïmpregneerd 1004404 **109,-**



Douglas dubbel uitzetraam

Raamdikte 40 mm.
Glasdikte 4mm.
Buitenmaat (bxh) 141x84 cm.
Inbouwmaat (bxh) 136,5x77,5 cm.
Onbehandeld 1022322 **279,-**
Kleurloos geïmpregneerd 1020456 **315,-**
Groen geïmpregneerd 1004398 **315,-**



Douglas uitzetraam 9-ruits

Raamdikte 40 mm.
Glasdikte 4mm.
Buitenmaat (bxh) 91x136 cm.
Inbouwmaat (bxh) 85x130 cm.
Onbehandeld 1022324 **225,-**
Kleurloos geïmpregneerd 1020451 **255,-**
Groen geïmpregneerd 1001889 **255,-**



Douglas uitzetraam 6-ruits

Raamdikte 40 mm.
Glasdikte 4mm.
Buitenmaat (bxh) 90x70 cm.
Inbouwmaat (bxh) 85x64 cm.
Onbehandeld 1022323 **179,-**
Kleurloos geïmpregneerd 1020446 **199,-**
Groen geïmpregneerd 1001888 **199,-**



Douglas zijlicht

Raamdikte 40 mm.
Glasdikte 4mm.
Ook verticaal toe te passen.
Buitenmaat (bxh) 55x155 cm.
Inbouwmaat (bxh) 45x150 cm.
Onbehandeld 1001879 **125,-**
Kleurloos geïmpregneerd 1020441 **139,-**
Groen geïmpregneerd 1001880 **139,-**



Zorgt voor een mooie aansluiting van een deur op een wand met Zweeds rabat. Toe te passen op al onze deuren.

Douglas stelkozijn

Douglas universeel stelkozijn t.b.v. deur. Bestaat uit 2 verticale en 1 horizontale profielplank 2x14 cm.
Onbehandeld 1008351 **70,95**
Kleurloos geïmpregneerd 1024030 **79,50**
Groen geïmpregneerd 1008352 **79,50**

Douglas stelkozijnen

Douglas universeel stelkozijn t.b.v. raam. Bestaat uit 2 verticale en 2 horizontale profielplanken 2x14 cm.
Onbehandeld 1008354 **65,-**
Kleurloos geïmpregneerd 1020465 **75,-**
Groen geïmpregneerd 1008355 **75,-**

DOUGLAS DEUREN EN KOZIJNEN



Douglas enkele deur met zwart beslag

Deurdikte 48 mm.
Glasdikte 4mm.
Buitenmaat (bxh) 90x201 cm.
Inbouwmaat (bxh) 85x197 cm.
Deurbreedte 74,6 cm.
Onbehandeld.
Linksdraaiend 1023888 **375,-**
Rechtsdraaiend 1023889 **375,-**
Kleurloos geïmpregneerd.
Linksdraaiend 1024087 **419,-**
Rechtsdraaiend 1024088 **419,-**
Groen geïmpregneerd.
Linksdraaiend 1023917 **419,-**
Rechtsdraaiend 1023918 **419,-**



Douglas dubbele deur met zwart beslag

Deurdikte 48 mm.
Glasdikte 4mm.
Buitenmaat (bxh) 168x201 cm.
Inbouwmaat (bxh) 163x197 cm.
Deurbreedte 76,3 cm.
Onbehandeld 1023879 **639,-**
Kleurloos geïmpregneerd 1024081 **715,-**
Groen geïmpregneerd 1023880 **715,-**



Douglas enkele deur 4-ruits met melkglas

Deurdikte 40 mm.
Glasdikte 4mm.
Buitenmaat (bxh) 90x201 cm.
Inbouwmaat (bxh) 85x197 cm.
Deurbreedte 74,6 cm.
Onbehandeld.
Linksdraaiend 1023886 **385,-**
Rechtsdraaiend 1023887 **385,-**
Kleurloos geïmpregneerd.
Linksdraaiend 1024085 **429,-**
Rechtsdraaiend 1024086 **429,-**
Groen geïmpregneerd.
Linksdraaiend 1023915 **429,-**
Rechtsdraaiend 1023916 **429,-**



Douglas dubbele deur 4-ruits met melkglas

Deurdikte 40 mm.
Glasdikte 4mm.
Buitenmaat (bxh) 168x201 cm.
Inbouwmaat (bxh) 163x197 cm.
Deurbreedte 76,3 cm.
Onbehandeld 1023882 **619,-**
Kleurloos geïmpregneerd 1024286 **695,-**
Groen geïmpregneerd 1024111 **695,-**



Douglas enkele deur

Deurdikte 48 mm.
Buitenmaat (bxh) 90x201 cm.
Inbouwmaat (bxh) 85x197 cm.
Deurbreedte 74,6 cm.
Onbehandeld.
Linksdraaiend 1023892 **379,-**
Rechtsdraaiend 1023893 **379,-**
Kleurloos geïmpregneerd.
Linksdraaiend 1024091 **425,-**
Rechtsdraaiend 1024092 **425,-**
Groen geïmpregneerd.
Linksdraaiend 1023921 **425,-**
Rechtsdraaiend 1023922 **425,-**



Douglas dubbele deur

Deurdikte 48 mm.
Buitenmaat (bxh) 168x201 cm.
Inbouwmaat (bxh) 163x197 cm.
Deurbreedte 77,8 cm.
Onbehandeld 1023884 **609,-**
Kleurloos geïmpregneerd 1024083 **679,-**
Groen geïmpregneerd 1023913 **679,-**



Douglas enkele deur 8-ruits

Deurdikte 40 mm.
Glasdikte 4mm.
Buitenmaat (bxh) 90x201 cm.
Inbouwmaat (bxh) 85x197 cm.
Deurbreedte 74,6 cm.
Vakverdeling glas is demontabel.
Onbehandeld.
Linksdraaiend 1023890 **395,-**
Rechtsdraaiend 1023891 **395,-**
Kleurloos geïmpregneerd.
Linksdraaiend 1024089 **445,-**
Rechtsdraaiend 1024090 **445,-**
Groen geïmpregneerd.
Linksdraaiend 1023919 **445,-**
Rechtsdraaiend 1023920 **445,-**



Douglas dubbele deur 8-ruits

Deurdikte 40 mm.
Glasdikte 4mm.
Buitenmaat (bxh) 168x201 cm.
Inbouwmaat (bxh) 163x197 cm.
Deurbreedte 76,3 cm.
Vakverdeling glas is demontabel.
Onbehandeld 1023883 **619,-**
Kleurloos geïmpregneerd 1024082 **695,-**
Groen geïmpregneerd 1023912 **695,-**



Douglas enkele deur extra breed en hoog

Deurdikte 48 mm. Buitenmaat (bxh) 119x209 cm.
Inbouwmaat (bxh) 114x205 cm. Deurbreedte 103,8 cm.
Onbehandeld.
Linksdraaiend 1023894 **575,-**
Rechtsdraaiend 1023895 **575,-**
Kleurloos geïmpregneerd.
Linksdraaiend 1024093 **645,-**
Rechtsdraaiend 1024094 **645,-**
Groen geïmpregneerd.
Linksdraaiend 1023923 **645,-**
Rechtsdraaiend 1023924 **645,-**



Douglas enkele deur extra breed en hoog

Deurdikte 48 cm. Buitenmaat (bxh) 110x214 cm.
Inbouwmaat (bxh) 105x209 cm. Deurbreedte 95 cm.
Onbehandeld.
Linksdraaiend 1023979 **559,-**
Rechtsdraaiend 1023980 **559,-**
Kleurloos geïmpregneerd.
Linksdraaiend 1023981 **625,-**
Rechtsdraaiend 1023982 **625,-**
Groen geïmpregneerd.
Linksdraaiend 1023983 **625,-**
Rechtsdraaiend 1023984 **625,-**

NIEUW



Douglas dubbele deur extra breed en hoog

Deurdikte 48 mm.
Buitenmaat (bxh) 255x209 cm.
Inbouwmaat (bxh) 250x205 cm.
Deurbreedte 119,7 cm.
Onbehandeld 1023885 **875,-**
Kleurloos geïmpregneerd 1024084 **979,-**
Groen geïmpregneerd 1023914 **979,-**

DOUGLAS RAMEN VAN ZWARE KWALITEIT

Alle ramen en deuren zijn voorzien van rubberen tochtstrips



Douglas vast raam Prestige

Raamdikte 69 mm.
Met dubbelglas.
Buitenmaat (bxh) 66,4x66,4 cm.
Inbouwmaat (bxh) 61,4x61,4 cm.
Onbehandeld 1017097 **162,50**



Douglas zijlicht Prestige

Raamdikte 69 mm.
Met dubbelglas.
Buitenmaat (bxh) 138,4x48,4 cm.
Inbouwmaat (bxh) 131,9x44,4 cm.
Onbehandeld 1017098 **175,-**



Douglas draai/kiepraam Prestige

Raamdikte 69 mm.
Met dubbelglas en rubberen tochtstrips.
Buitenmaat (bxh) 84,4x120,4 cm.
Inbouwmaat (bxh) 79,4x113,9 cm.
Onbehandeld 1017099 **399,-**



Douglas dubbel uitzetraam Prestige

Raamdikte 69 mm.
Met dubbelglas en rubberen tochtstrips.
Buitenmaat (bxh) 112x120,5 cm.
Inbouwmaat (bxh) 107x114 cm.
Onbehandeld 1019053 **499,-**

Douglas ramen met dubbelglas zijn alleen beschikbaar in onbehandeld douglashout. Prijzen deuren en ramen inclusief kozijn, deurbeslag en dubbelglas.

DOUGLAS DEUREN VAN ZWARE KWALITEIT



Douglas enkele deur 6-ruits prestige

Deurdikte 47 mm. Deurbreedte 93,3 cm.
Met dubbel glas. Onbehandeld.
Linksdraaiend.
Buitenmaat (bxh) 109x221 cm.
Inbouwmaat (bxh) 104x217 cm.
Linksdraaiend 1023897 **519,-**
Rechtsdraaiend 1023898 **519,-**



Douglas dubbele deur 6-ruits prestige

Deurdikte 47 mm. Deurbreedte 93,3 cm.
Met dubbel glas. Onbehandeld.
Buitenmaat (bxh) 202x221 cm.
Inbouwmaat (bxh) 197,5x217 cm.
1023896 **799,-**

Alle douglas deuren:

- Hoogwaardig RVS kogelscharnieren
- Luxe verzinkte hengen
- Hoogwaardige klinkset
- SKG slotkast en cilinderslot

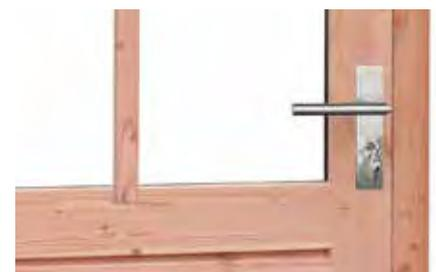

De douglas deuren zijn uitgevoerd met gehard iso glas 4/6/4, kozijn incl. rubber en RVS deurbeslag met kogelscharnieren.



Douglas glazen schuifwand enkel Prestige

Deurdikte 47 mm.
Deurbreedte 114 cm.
Veiligheidsglas dikte 6 mm.
Buitenmaat (bxh) 228,5x224 cm.
Inbouwmaat (bxh) 223,5x220 cm.
Onbehandeld 1019043

975,-



Douglas glazen schuifwand dubbel Prestige

Deurdikte 47 mm.
Deurbreedte 85 (2x) cm.
Veiligheidsglas dikte 6 mm.
Buitenmaat (bxh) 328,5x224 cm.
Inbouwmaat (bxh) 323,5x220 cm.
Onbehandeld 1019044

1.695,-

HARDHOUTEN DEUREN VAN ZWARE KWALITEIT

Prestige deuren, geground. Dicht of met dubbel glas.



Hardhouten deur Prestige

Deurdikte 40 mm.
Deurbreedte 93 cm.
Enkele dichte deur, grijs geground.
Buitenmaat (bxh) 109x221 cm.
Inbouwmaat (bxh) 103x218 cm.
Linksdraaiend 1017090
Rechtsdraaiend 1017091

**515,-
515,-**



Hardhouten deur Prestige

Deurdikte 40 mm.
Deurbreedte 93 (2x) cm.
Dubbele dichte deur, grijs geground.
Buitenmaat (bxh) 202x221 cm.
Inbouwmaat (bxh) 196x218 cm.
1017096

869,-



Hardhouten deur Prestige

Deurdikte 40 mm.
Deurbreedte 93 cm.
Enkele glasdeur, grijs geground.
Buitenmaat (bxh) 109x221 cm.
Inbouwmaat (bxh) 103x218 cm.
Linksdraaiend 1017092
Rechtsdraaiend 1017093

**709,-
709,-**



Hardhouten deur Prestige

Deurdikte 40 mm.
Deurbreedte 93 (2x) cm.
Dubbele glasdeur, grijs geground.
Buitenmaat (bxh) 202x221 cm.
Inbouwmaat (bxh) 196x218 cm.
1017095

1.329,-



Hardhouten meranti deur en kozijn grijs grondlaag. Gehard iso glas 4/6/4, kozijn incl. rubber en RVS deurbeslag met kogelscharnieren.

Ramen, deuren & accessoires

Tip: Beits of verf altijd beide zijden van een deur om kromtrekken te voorkomen.

Alle deuren zijn voorzien van rubberen tochtstrips. Geef bij uw bestelling aan links- of rechtsdraaiende deur.

VUREN DEUREN

Alle vuren deuren:

- Hoogwaardig RVS kogelschanieren
- Luxe verzinkte hengen
- Hoogwaardige klinkset, SKG slotkast en cilinderslot



Alle ramen en deuren zijn voorzien van rubberen tochtstrips.



Dubbele deur 8-ruits

Buitenmaat (bxh) 168x201 cm.
 Inbouwmaat (bxh) 163x197 cm.
 Onbehandeld 1023900
 Groen geïmpregneerd 1023929

519,-
579,-



Dubbele deur 4-ruits (met melkglas)

Buitenmaat (bxh) 168x201 cm.
 Inbouwmaat (bxh) 163x197 cm.
 Onbehandeld 1023899
 Groen geïmpregneerd 1023928

585,-
655,-



Inclusief losse roedes

Dubbele deur 1-ruits/3-ruits

Opdeur met 5-punts sluiting en dubbelglas 4/6/4.
 Deurbreedte 77,7 cm.
 Deurdikte 47 mm.
 Glasdikte 4 mm.
 Buitenmaat (bxh) 168x201 cm.
 Inbouwmaat (bxh) 163x197 cm.
 Onbehandeld 1019047

719,-



Glasdeur 8-ruits

Deurbreedte 74,6 cm.
Deurdikte 34 mm.
Glasdikte 4 mm.

Buitenmaat (bxh) 90x201 cm.
Inbouwmaat (bxh) 85x197 cm.

Onbehandeld	
Linksdraaiend	1024045 309,-
Rechtsdraaiend	1024046 309,-
Groen geïmpregneerd	
Linksdraaiend	1024049 469,-
Rechtsdraaiend	1024050 469,-



Glasdeur 4-ruits (met melkglas)

Deurbreedte 74,6 cm.
Deurdikte 34 mm.
Glasdikte 4 mm.

Buitenmaat (bxh) 90x201 cm.
Inbouwmaat (bxh) 85x197 cm.

Onbehandeld	
Linksdraaiend	1023901 359,-
Rechtsdraaiend	1023902 359,-
Groen geïmpregneerd	
Linksdraaiend	1023930 405,-
Rechtsdraaiend	1023931 405,-



Glasdeur 6-ruits

Deurbreedte 74,6 cm.
Deurdikte 34 mm.
Glasdikte 4 mm.

Buitenmaat (bxh) 90x201 cm.
Inbouwmaat (bxh) 85x197 cm.

Onbehandeld	
Linksdraaiend	1023903 305,-
Rechtsdraaiend	1023904 305,-
Groen geïmpregneerd	
Linksdraaiend	1023932 339,-
Rechtsdraaiend	1023933 339,-



100 cm deur
extra breed.

Glasdeur 6-ruits

Deurbreedte 97 cm.
Deurdikte 34 mm.
Glasdikte 4 mm.

Buitenmaat (bxh) 112x201 cm.
Inbouwmaat (bxh) 107x197 cm.

Onbehandeld	
Linksdraaiend	1023905 369,-
Rechtsdraaiend	1023906 369,-
Groen geïmpregneerd	
Linksdraaiend	1023934 415,-
Rechtsdraaiend	1023935 415,-



Dichte deur

Deurbreedte 74,6 cm.
Deurdikte 34 mm.

Buitenmaat (bxh) 90x201 cm.
Inbouwmaat (bxh) 85x197 cm.

Onbehandeld	
Linksdraaiend	1023907 285,-
Rechtsdraaiend	1023908 285,-
Groen geïmpregneerd	
Linksdraaiend	1023936 319,-
Rechtsdraaiend	1023937 319,-



Extra brede deur,
100 cm breed.

Dichte deur

Deurbreedte 97 cm.
Deurdikte 34 mm.

Buitenmaat (bxh) 112x201 cm.
Inbouwmaat (bxh) 107x197 cm.

Onbehandeld	
Linksdraaiend	1023909 359,-
Rechtsdraaiend	1023910 359,-
Groen geïmpregneerd	
Linksdraaiend	1023938 399,-
Rechtsdraaiend	1023939 399,-



Dubbele dichte deuren

Opdekdeur met 5-punts sluiting.
Deurbreedte 75,4 cm.
Deurdikte 40 mm.

Buitenmaat (bxh) 168x201 cm.
Inbouwmaat (bxh) 163x197 cm.
Onbehandeld 1019050



Inclusief
losse roedes

Enkele deur 1-ruits/3-ruits

Opdekdeur met 5-punts sluiting
en dubbelglas 4/6/4.
Deurbreedte 75,4 cm. Deurdikte 47 mm.
Glasdikte 4 mm.

Buitenmaat (bxh) 90x201 cm.
Inbouwmaat (bxh) 85x197 cm.
Onbehandeld
| Linksdraaiend | 1019045 **425,-** |
| Rechtsdraaiend | 1019046 **425,-** |



Dichte deur

Opdekdeur met 5-punts sluiting.
Deurbreedte 75,4 cm.
Deurdikte 40 mm.

Buitenmaat (bxh) 90x201 cm.
Inbouwmaat (bxh) 85x197 cm.
Onbehandeld
| Linksdraaiend | 1019048 **379,-** |
| Rechtsdraaiend | 1019049 **379,-** |

- Verstelbare scharnieren
- 5 punts sluiting
- Dubbel glas 4/6/4

VUREN RAMEN

Alle ramen en deuren zijn voorzien van rubberen tochtstrips.

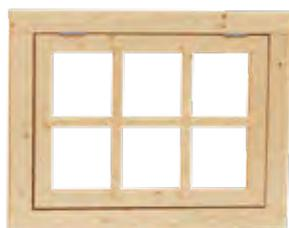

Uitzetraam 6-ruits

Raamdikte 34 mm.
 Glasdikte 4 mm.
 Buitenmaat (bxh) 90x70 cm.
 Inbouwmaat (bxh) 85x64 cm.
 Onbehandeld 533479 **155,-**
 Groen geïmpregneerd 1002440 **179,-**



Draai-kiepraam

Raamdikte 68 mm.
 Dubbelglas 4/6/4.
 Buitenmaat (bxh) 84,4x120,4 cm.
 Inbouwmaat (bxh) 79,4x113,9 cm.
 Onbehandeld 1019051 **369,-**



Dubbel uitzetraam (met dubbel glas)

Raamdikte 68 mm.
 Dubbelglas 4/6/4.
 Buitenmaat (bxh) 112x120,5 cm.
 Inbouwmaat (bxh) 107x114 cm.
 Onbehandeld 1019052 **399,-**

Voor meer inspiratie en een veelduidige assortiment, vraag naar de specifieke Hillhout catalogus 2020.



VUREN STELKOZIJNEN



Vast raam (met blank glas)



Raamdikte 69 mm.
Glasdikte 4 mm.
Buitenmaat (bxh) 72x45 cm.
Inbouwmaat (bxh) 67x38 cm.
Onbehandeld 533493
Groen geïmpregneerd 1004221

**69,-
77,50**



Vast raam (met melkglas)



Raamdikte 69 mm.
Glasdikte 4 mm.
Buitenmaat (bxh) 72x45 cm.
Inbouwmaat (bxh) 67x38 cm.
Onbehandeld 1004223
Groen geïmpregneerd 1004224

**75,-
85,-**

Vuren stelkozijn t.b.v. deur

Onbehandeld 1011382
Groen geïmpregneerd 1020592

**55,-
69,95**

Vuren stelkozijn t.b.v. raam

Onbehandeld 1011383
Groen geïmpregneerd W88423

**52,-
67,95**

Ramen, deuren
& accessoires

ACCESSOIRES



Palensteunen verzinkt

7x7x75 cm	W19011	6,75
9x9x75 cm	1001209	8,95
12x12x75 cm	1001210	12,50



Vloerpaalhouder

Verzinkt.	W19026	4,15
7x7 cm	1001102	4,95
9x9 cm	1001103	8,50
12x12 cm		



L-beslag

Per 4 stuks verpakt.		
Geel verzinkt	W19007	1,45
RVS	W19019	3,95
Zwart gepoedercoat	W19036	4,50



Montagebeslag

Set à 4 stuks voor betonijzermatten en wilgentenenmatten. W19010 **1,25**



Regenwater afvoerbeugel

13,7x11x13,7 cm W19018 **2,79**



Unibeslagset

T.b.v. betonpaal 10x10 cm met doorgeboorde gaten.
Verzinkt W19024 **1,79**
RVS W19050 **4,49**
Zwart gepoedercoat W19035 **4,79**



Ventilatierooster (2 st.)

Aluminium. Voor het ventileren van de blokhut. Per 2 stuks. 679337 **9,95**



Steuwiel t.b.v. houten poort

Geveerd. Hoogte 38 cm W19074 **57,95**



U-profiel

T.b.v. betonplaatbevestiging rechtstreeks aan een muur of het creëren van een T-opstelling. Per stuk W19025 **5,95**



DHZ shutter framework

Shutter framework met draaibare lamellen. (excl. planken en schroeven). 2 stuks rvs rails van 165 cm lang, t.b.v. 14 planken. W56000 **129,-**

Maak zelf uw shutter op maat. Advies: max. 180 cm lengte gebruiken i.v.m. doorhangen.

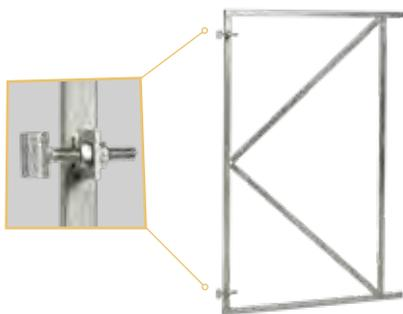

Stalen poortframe

Vuurverzinkt verstelbaar.		
90x155 cm	W07630	48,50
100x100 cm	W07625	42,50
100x155 cm	926731	52,50
120x155 cm	926782	61,50
150x155 cm	W07640	75,00

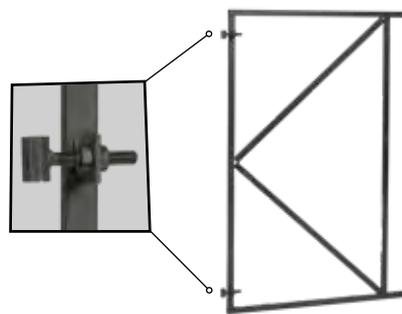

Stalen poortframe zwart

Zwart gecoat.	W07655	53,50
100x155 cm		

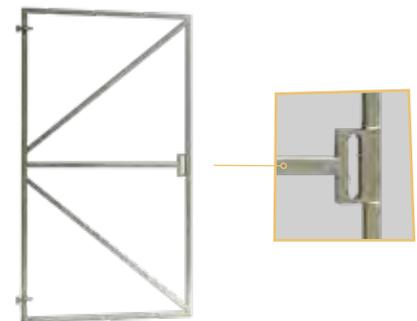

Stalen poortframe

Met uitsparing voor slotkast.		
Ideaal voor poort met horizontale planken.		
Vuurverzinkt. Verstelbaar.	A232459	62,50
100x180 cm		

HANG- EN SLUITWERK



Klinkstel

OP=OP

RVS klinkstel deluxe cilinderslot t.b.v. poort op stalen frame. Incl. duimen.
W19041

58,50



Klinkstel

OP=OP

RVS luxe klink, slotkast en cilinderslot.
Excl. duimen.

W19100

52,50



Klinkstel

Aluminium klinkstel met cilinderslot t.b.v. poort op stalen frame. Incl. duimen.
W19005

48,50



Klinkstel

Boeren klinkstel met kelderband-slot t.b.v. poort op stalen frame.

W19006

25,75



NIEUW

RVS luxe deurbeslagset



Hoogwaardige klinkset, volledig RVS beslag. Met SKG keurmerk. Inclusief slotkast, cilinder en slot.
Excl. duimen.

W25850

69,95

Zwart gecoat

Hoogwaardige klinkset, volledig RVS beslag. Met SKG keurmerk. Inclusief slotkast, cilinder en slot.
Excl. duimen.

W25855

74,95

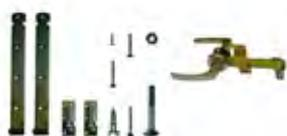

Deurbeslag

Voor alle plankendeuren met houten frame. Incl. duimen.

W19002

42,50



Duim

Verzinkt. T.b.v. deuren en poorten. Rond 16, per 2 stuks

1015342

4,15



Duim zwart

Zwart gecoat. T.b.v. deuren en poorten. Rond 16, per 2 stuks

W19076

5,85

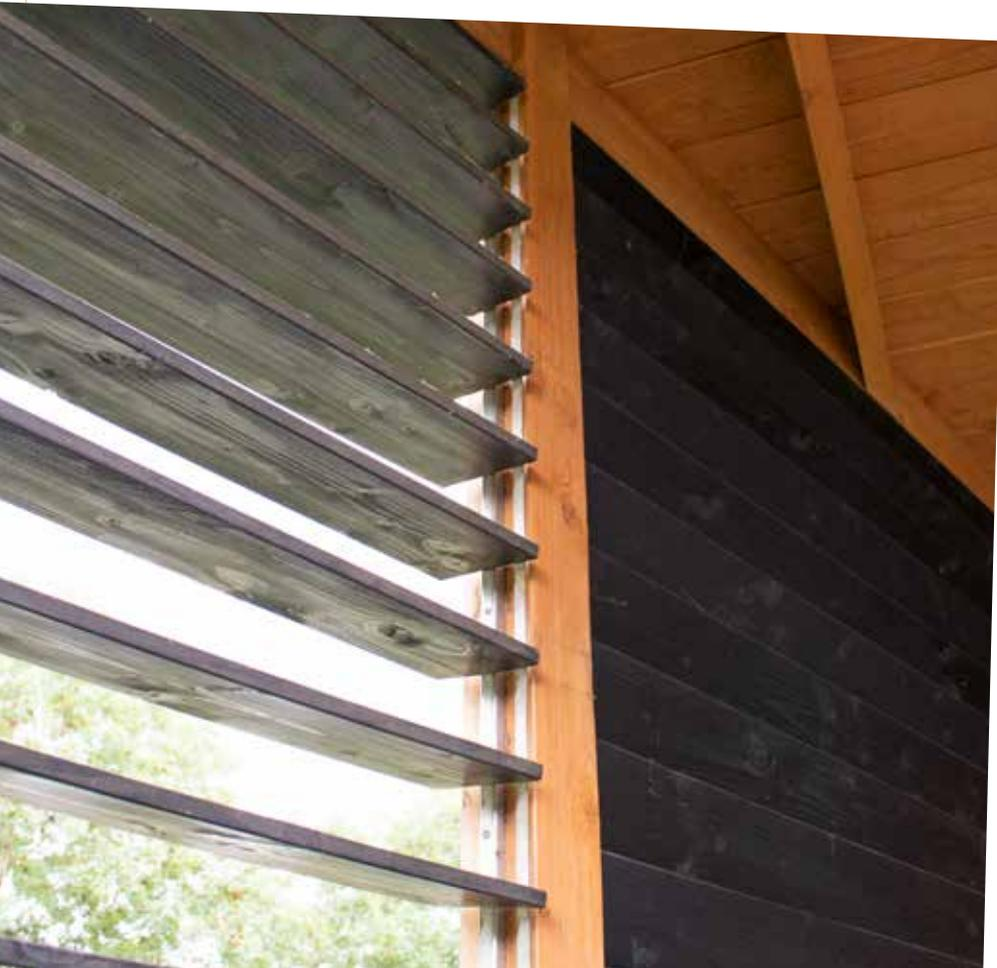

Poortbeslag

T.b.v. hardhouten plankendeur. Incl. duimen.

W19013

43,50



Verstelbare heng

Verzinkt. Lengte heng 65 cm, verstelbaar tot max. 70 cm. T.b.v. deuren en poorten.
Per stuk

1021815

15,95



Verstelbare heng

Zwart gecoat. Lengte heng 65 cm, verstelbaar tot max. 70 cm. T.b.v. deuren en poorten.
Per stuk

1021816

26,50

Voor een fraaie afwerking

PAALORNAMENTEN



Paalornament

Bol op plaat metaal verzinkt.
7x7 cm
9x9 cm

W19501 **3,25**
W19502 **4,50**

Bol op plaat zwart geëpoxeerd.
7x7 cm
9x9 cm

W19506 **3,35**
W19505 **4,65**



Paalornament

Piramide metaal verzinkt.
7x7 cm
9x9 cm

W19503 **1,55**
W19504 **1,85**

Piramide zwart geëpoxeerd.
7x7 cm
9x9 cm

W19509 **1,70**
W19510 **2,15**



Paalornament

Piramide hout.
7x7 cm
9x9 cm

W19517 **1,75**
W19518 **2,25**

Bol op plaat hout.
8x8 cm
10x10 cm

W19514 **3,35**
W19513 **4,35**

BEVESTIGING



Schroef met zwarte kop

Doosje à 200 stuks. Zwart gepoedercoat. T.b.v. het vastschroeven van zwarte planken en schermen.
3x45 mm

W19081 **19,50**



Terrasschroef

Doosje à 100 stuks. Torx schroef, wordt geleverd met bijpassende bit. Edelstaal, RVS 410. T.b.v. terrasplanken 25/28 mm dik.
5x60 mm

1021062 **16,25**



Douglas doken

24 stuks met speedboor, ø 22 mm
2,2x2,2x4,5 cm.
Onbehandeld

1016977 **33,95**



Doosje asfalt nagels

Zakje a 360 stuks. Asfalt nagels verzinkt, lengte 20 mm.

1022851 **5,25**



Gebintschroeven

Doosje à 25 stuks, incl. torx bitje.
Geel verzinkt.
8x100 T40
8x200 T40

W25098 **16,65**
W19033 **41,95**



RVS spaanplaatschroeven

Doosje à 200 stuks.
4x35 mm
5x60 mm

W19021 **11,50**
W19022 **28,95**

KOPPELPROFIELEN

Koppelprofielen (per 2 stuks verpakt)

Met de koppelprofielen bouwt u gemakkelijk uw eigen pergola of afscheiding. De koppelprofielen zijn beschikbaar in de afmeting 11,5x11,5 cm.

- Materiaal: Staal.
- Behandeling: Poedercoat.
- Kleur: Antraciet/zwart.
- Inclusief: Bouten en afdekdoppen.
- Verpakking: 2 stuks.



Hoekprofiel

W27145 **68,95**



T-profiel

W27155 **61,95**



Vloerprofiel

W27160 **60,95**



Muurprofiel

W27150 **46,95**



Hoekverbindingen kunt u ook maken met stalen koppelprofielen.

ALLES VOOR UW DAK

Exclusief asfaltnagels



Shingles

Per pak van 3 m² shingles.

Groen	693258	31,50
Grijs	693401	31,50
Rood	693302	31,50
Zwart	693357	31,50



Hemelwaterafvoer

PVC ø 8 cm, 275 cm, lang. Incl. 2 klemmen, 2 bochten en bevestigingsmaterialen.

PVC uitvoering	1012848	37,50
Verzinkte uitvoering	1012847	73,50



Aluminium daktrimset hoekmodel t.b.v. platdak

Bestaande uit 4 hoekstukken, trimmen, bevestigingsmaterialen en handleiding.

350x350 cm	1005856	92,50
505x350 cm	1005855	115,-
605x450 cm	1005854	129,-
905x450 cm	1005853	165,-
1250x600 cm	1013068	189,-
1500x600 cm	1013069	205,-

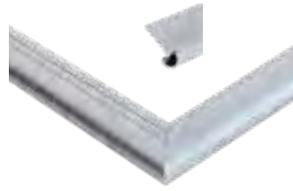

Aluminium daktrimset met ronde kraal 2,6 cm t.b.v. platdak

Bestaande uit 4 hoekstukken, trimmen, bevestigingsmaterialen en handleiding.

350x350 cm	1016898	195,-
505x350 cm	1016899	255,-
605x450 cm	1016900	315,-
905x450 cm	1016901	375,-
1250x600 cm	1016896	435,-
1500x600 cm	1016897	515,-

Gradientabel

Dakgootbeugels

	Voorzijde	Achterzijde
Douglasvisioen Zadeldak DHZ	30°	30°
Douglasvisioen Kapschuur DHZ	30°	20°
Douglasvisioen Kapschuur Comfort	30°	30°

Goten

Verzinkte goten incl. toebehoren (de prijzen van verzinkte goten gelden alleen in combinatie met levering van de dakpanplaten).

Verzinkte goot 300 cm	W12910	36,50
Verzinkte goot 500 cm	W12840	59,95
Verzinkt eindschot t.b.v. dichtzetten goot	W12850	5,95
Verzinkte beugel t.b.v. ophanging goot, 20°	W12854	5,50
Verzinkte beugel t.b.v. ophanging goot, 30°	W12856	5,50
Koppelstuk t.b.v. dakgoten	W25292	5,50
Verzinkte onderuitloop rond 8 cm	W12860	32,50
Verzinkte HWA buis rond 8 cm, 275 cm lang	1012992	32,95
Verzinkte buisklem t.b.v. HWA	1012993	4,95
Verzinkte bocht 45° rond 8 cm	1012994	16,50
Verzinkte bocht 90° rond 8 cm	W12875	24,95
Kit t.b.v. dakgoten	W12845	13,50

De prijzen van de dakgoten gelden alleen wanneer deze in combinatie met dakpanplaten worden besteld. Indien u de dakgoten los besteld betaalt u extra transportkosten. Uw dealer kan u hierover informeren.



Zwart	RAL 9005
Antraciet	RAL 7015
Terracotta	RAL 8004
Donkerrood	RAL 3009

Nokstuk

Dakpanplaten

De dakpanplaten zijn uitgevoerd met coating (garantie van 10 jaar) en worden geleverd inclusief gecoate schroeven, nokstukken en een duidelijke handleiding. De platen zijn hierdoor snel te leggen, onderhoudsvrij en hebben een lange levensduur.

Dakpanplaten zijn beschikbaar in de kleuren zwart, antraciet, terracotta en donkerrood.

De platen worden in de lengte op maat aangeleverd. De breedte dient in het werk pas gemaakt te worden. De afmetingen van de dakpanplaten zijn speciaal afgestemd op onze kapschuren en zadeldaken.

Indien gewenst kunnen wij voor u het benodigde aantal dakpanplaten berekenen en leveren voor bijvoorbeeld een maatwerk overkapping, tuinhuis, kapschuur of blokhuut. Vraag uw dealer naar meer informatie en prijzen.

Dakpanplatenpakket t.b.v. Douglasvisioen kapschuur Comfort

		Zwart	Antraciet	Terracotta	Donkerrood	
T.b.v. Comfort Kapschuur 405x320 cm	(16 m ²)	W15417	W15517	W15617	W15717	619,-
T.b.v. Comfort Kapschuur 500x320 cm	(19 m ²)	1023969	1023970	1023971	1023972	695,-
T.b.v. Comfort Kapschuur 600x320 cm	(23 m ²)	1023973	1023974	1023975	1023976	799,-

Dakpanplatenpakket t.b.v. Douglasvisioen DHZ kapschuur

		Zwart	Antraciet	Terracotta	Donkerrood	
T.b.v. Kapschuur DHZ 530x310 cm	(27 m ²)	W15418	W15518	W15618	W15718	845,-
T.b.v. Kapschuur DHZ 600x310 cm	(30 m ²)	W15419	W15519	W15619	W15719	965,-

Dakpanplatenpakket t.b.v. Douglasvisioen DHZ zadeldak

		Zwart	Antraciet	Terracotta	Donkerrood	
T.b.v. Zadeldak DHZ 530x310 cm	(25 m ²)	W15415	W15515	W15615	W15715	779,-
T.b.v. Zadeldak DHZ 600x310 cm	(27 m ²)	W15416	W15516	W15616	W15716	899,-

Panlatten, tengels en folie

Basispakket panlatten, tengels, folie en schroeven (alleen in combinatie met de dakpanplaten)

per m ²	W18890	10,50
--------------------	--------	--------------

Met de tuinlantaarn verlicht je jouw tuinpad, of zorg je voor een warme sfeer in de donkere hoekjes van de tuin.



TUINLANTAARN



Douglas tuinlantaarn

NIEUW

Douglas tuinlantaarn 12x12. Totale lengte 150 cm. Let op! Compleet bewerkt incl. kabelgoot, excl. gat voor LED spot en excl. LED spot en transformator, deze zijn los te bestellen. Zo kunt u ook uw eigen systeem op de tuinlantaarn aansluiten.

W12948

44,95



Transformator t.b.v. tuinlantaarn

Sluit 1 tot 3 LED spots aan op de transformator. Inclusief verlengkabel van 7 meter.

1022884

34,95

LED spot t.b.v. tuinlantaarn

LED spot (3 watt, 205 lumen). Let op: bestel bij iedere 3 spots ook een transformator. Inclusief speedboor Ø30, om de LED spot in de tuinlantaarn te kunnen monteren. Inclusief verlengkabel van 5 meter.

1026960

21,95

Tip! Om de levensduur te verlengen adviseren wij om gebruik te maken van de postsaver op de volgende pagina.

POSTSAVER

De Postsaver paalbeschermer voorkomt paalrot.

Houten palen rotten altijd net boven/net onder de grond, terwijl de rest van de paal nog in perfecte staat is. De Postsaver paalbeschermer voorkomt dit probleem en verdubbelt de levensduur van geïmpregneerde palen.



Postsaver wrap & tack (op rol) **NIEUW**

5 meter W08488 **32,50**



Postsaver vaste maat **NIEUW**

T.b.v. ronde en vierkante palen.
 120 mm rond /
 90x90 mm vierkant, per 10 st W08485 **29,50**
 150 mm rond /
 125 x 125 mm vierkant, per 10 st W08486 **49,50**
 180 mm rond /
 150 x 150 mm vierkant, per 10 st W08487 **59,50**

Evt. andere afmetingen op aanvraag leverbaar.

Postsaver stappenplan:

Stap 1

Positioneer de Postsaver om de paal en laat hem 5cm bovengronds uitsteken.

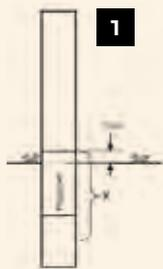

Stap 2

Gebruik een gasbrander om de Postsaver om de paal te krimpen. Houd de vlam op 30 - 40cm afstand voor een goede hechting met het hout.

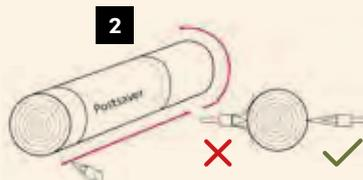

Stap 3

Pas voor gevlakte palen een natte verroller op de Postsaver toe meteen na het verhitten van het product.

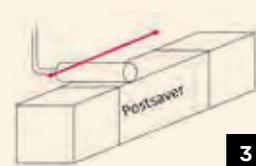

Het membraam aan de binnenzijde van de sleeve maakt normale grondrot onmogelijk.

LEDVERLICHTING



Inbouwspots

Complete set met spots, trafo & afstandbediening. Alle spotjes zijn standaard voorzien van 5 m kabel.

Spots, set 6 stuks. 1015912 **195,-**
 Spots, set 8 stuks. 1015913 **225,-**
 Spots, set 10 stuks. 1015914 **252,50**
 Spots, set 12 stuks. 1015915 **295,-**



Accessoires t.b.v. inbouwspots

Verlengkabel 5 m t.b.v. spots. 1015916 **9,15**

Wandbox (t.b.v. wegwerken van trafo en snoeren) 1017251 **24,50**



Speed- & slangenboor set

NIEUW

Set met speedboor Ø35 mm, boor Ø12x200 mm, en handleiding t.b.v. ledverlichting

1024247 **14,95**

FUNDAMENTBALKEN



Hardhouten startblokhutprofiel

Zeer duurzaam, voor een langere levensduur van uw tuinhuis of blokhut.
2,7x6,5x300 cm 1013433 **20,50**
2,7x6,5x400 cm 1013434 **26,95**



Fundamentbalk hardhout

De balk is gevingerlast en verlijmd en zal daarom stabiel blijven en niet snel kromtrekken.
4x8,5x300 cm 1000208 **38,50**

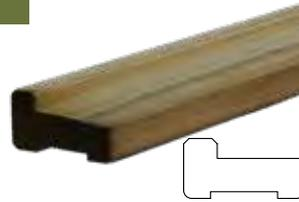

Fundamentbalk grenen

Groen geïmpregneerd.
4,5x9x300 cm 651029 **10,50**



Composiet fundamentbalk

4x7,5x300 cm 1015950 **21,95**

BETONPOEREN



Betonpoer antraciet en grijs

T.b.v. staanders overkappingen. Met afgeronde bovenkant (afmeting bovenzijde: 15x15 cm). Inclusief verzinkte verstelbare plaat 8,5 x 8,5, met draadeind m16. Gewicht ca. 33 kg. 18x18x50 cm.
Antraciet 1007874 **34,95**
Grijs 1007875 **34,50**



Betonpoer verstelbaar

T.b.v. staanders overkappingen. De betonpoer wordt geleverd met plaat en stelmoer, inclusief verzinkte verstelbare plaat 8,5 x 8,5 en met draadeind m20. Gewicht: ca. 35 kg. 24/15x40 cm 1001202 **37,50**



Betonpoer antraciet

T.b.v. staanders overkappingen. Met vellingkant. Inclusief verzinkte verstelbare plaat 8,5 x 8,5 en met draadeind m20. Gewicht ca. 31 kg. 15x15x60 cm 1020486 **37,25**

Verstelbare plaat vernieuwd.

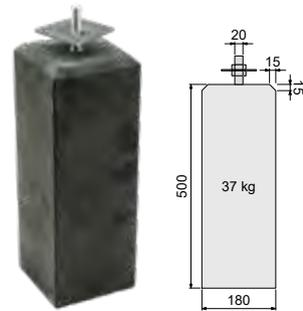

Betonpoer antraciet

T.b.v. staanders overkappingen. Met vellingkant. Inclusief verzinkte verstelbare plaat 8,5 x 8,5 en met draadeind m20. Gewicht ca. 37 kg. 18x18x50 cm 1001204 **37,50**

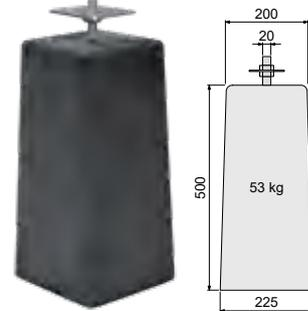

Betonpoer XL

T.b.v. staanders overkappingen. Met afgeronde bovenkant (afmeting bovenzijde: 20x20 cm.) Inclusief verzinkte verstelbare plaat 8,5 x 8,5 en met draadeind m20. Gewicht ca. 53 kg. 22,5x22,5x50 cm 1010645 **41,95**

Ideaal voor douglas palen 20x20 cm.

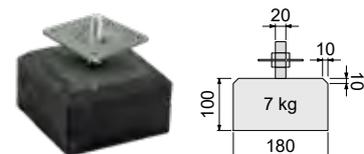

Betontegel antraciet

T.b.v. staanders overkappingen. Met vellingkant. Inclusief verzinkte verstelbare plaat 8,5 x 8,5 en met draadeind m20. Gewicht ca. 7 kg. 18x18x10 cm 1001205 **28,50**



Betonmortel

Voordelig beton 25 kg met een langere uithardings-tijd voor als het het wat minder snel hoeft dan snelbeton. In handige plastic verpakking dus regenbestendig. W13505 **7,75**



Snel beton

Snel hardende beton 25 kg, geschikt voor zeer vlotte bevestiging. Na 15 minuten hard en belastbaar na 3 uur. In handige plastic verpakking dus regenbestendig. W13500 **11,95**

NIEUW

NIEUW

Betonpoeren
staan garant
voor een goed
fundament.



Ook kunt u i.p.v.
de verzinkte verstelbare
plaat 8,5x8,5 cm kiezen
voor de alternatieve
paalsteun,
art.nr. 1001325.



Alternatieve paalsteun

OP=OP

Passend bij art.nrs. 1001202, 1001205,
1001204 en 1010645.
Verzinkte verstelbare paalsteun 8,5x11-15 cm
met 2 losse moeren M20. Meerprijs alternatieve
paalsteun. 1001325 **13,15**



Verstelbare vloerpaalhouder

OP=OP

Inclusief verzinkte verstelbare plaat 8,5x8,5 cm
met 2 losse moeren M16.

1001207

7,75

ONS HOUT



Uitendlopende houtsoorten

Hout is een prachtig natuurproduct met specifieke eigenschappen. Naast dat hout bijzonder duurzaam is, is het goed te bewerken tot vele fraaie constructies voor uw tuin.

Douglashout

Onze douglas producten worden gemaakt van duurzaam douglashout. Douglashout valt in duurzaamheidsklasse 3 en is daarmee één van de duurzaamste houtsoorten in Europa. Het kan daardoor onbehandeld worden gebruikt, maar naar wens ook geïmpregneerd worden.

Scandinavisch vuren

Scandinavisch vuren heeft door zijn langzame groeitijd een fijne houtnerf. Het heeft hierdoor een sterke en gelijkmatige structuur. Het hout staat bekend om zijn uitstekende kwaliteit en laat zich gemakkelijk bewerken.

Hardhout

Hardhout is duurzaam en sterk. De rood-bruine kleur geeft een warme uitstraling. Hardhout is van nature bestand tegen vocht en aantasting door houtschimmels. Ons hardhout is afkomstig uit duurzaam beheerde bosgebieden.

De verschillende soorten hardhout hebben hun eigen specifieke eigenschappen wat ze meer of minder geschikt maakt voor bepaalde toepassingen. Voor deuren en kozijnen wordt gebruik gemaakt van Meranti hardhout. Onbehandeld hardhout zal na verloop van tijd vergrijsen (en eventueel vervuilen) dit kan tegengegaan worden door het te behandelen met hardhoutolie.

Europees grenen

Deze houtsoort wordt o.a. toegepast voor tuintimmerhout en schuttingen. Indien grenen buiten wordt gebruikt, verdient het aanbeveling, in verband met het vrijwel altijd aanwezige niet-duurzame spint, het hout te verduurzamen. Woodvision impregneert haar grenen tuinhout onder KOMO-keur. Eenvoudig te bewerken.





Over douglashout

Eigenschappen

- Een van de hardste Europese naaldhoutsoorten.
- Nerf is fijn tot matig grof.
- Ook onbehandeld een lange levensduur.
- Na droging wordt douglas steeds harder.
- Kleur kernhout roodbruin, kleur spinhout geelachtig.
- Onbehandeld douglas zal relatief snel vergrijzen. Om vergrijzing te voorkomen dient u direct na montage het hout te behandelen met de Woodvision douglasbeits. Voor meer informatie zie www.woodvision.nl.
- In geval van grondcontact dient douglashout onder hoge druk groen geïmpregneerd (KOMO) te worden, alleen dan is een langere levensduur te garanderen.

Verwerking

- Bij bevestiging d.m.v. schroeven of nagels wordt voorbereiden aangeraden.
- Schroeven met speciale boorpunt verkrijgbaar.
- Douglas is goed te verlijmen.
- Goed te verwerken met scherp gereedschap.

Toepassingen

- Veelal gebruikt voor houten constructies buitenshuis, zoals veranda's, pergola's, vlonders, meubels, bruggen en schuttingen.

Onderhoud van douglashout

- Voor producten t.b.v. behandeling zie pagina 117.

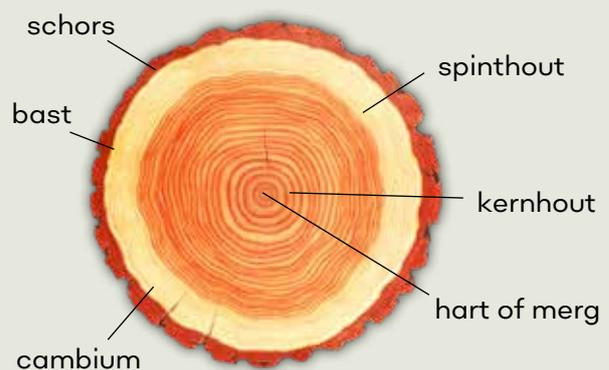



TIPS VOOR ONZE HOUTPRODUCTEN

Houteigenschappen en -karakter

Hout heeft per houtsoort specifieke eigenschappen en karakter. Het kan zodoende onder bepaalde omstandigheden zoals veranderende luchtvochtigheid "werken". Dit heeft invloed op de maatvastheid van het product, maar heeft overigens geen invloed op de duurzaamheid van het product.



Het is mogelijk dat u het volgende in het hout kunt aantreffen:



Naden, noesten en kwasten

Jaarringen, naden en kwasten behoren tot het karakter van het hout. Kwasten en noesten in de stam zijn het gevolg van zijtakken van de boom. De hoeveelheid en het soort kwasten is afhankelijk van de houtsoort. Jaarringen zeggen iets over de leeftijd van de boom.

Tip! Losse noesten of kwasten kunnen altijd met houtlijm opnieuw vastgezet worden.



Uitzetten, krimpen en scheurvorming

Door vocht of droogte ontstaat volumeverandering waardoor hout kan uitzetten of krimpen, waardoor scheurtjes kunnen ontstaan. Hoe hoger de duurzaamheidsklasse hoe kleiner de droogtescheuren. Het werken van hout gebeurt overigens alleen onder vochtige omstandigheden of ongelijkmatig indrogen van hout.

Tip! Zorg ervoor dat hout kan "ademen" door het tijdig uit de verpakking te halen alvorens het te gebruiken en laat het niet in de volle zon liggen.



Kleurverschil / vergrijzen

Bij het verduurzamen (impregneren) worden diverse kleurpigmenten in het hout ingebracht. Afhankelijk van het hout en van de opslag komen deze pigmenten boven. Deze kleurverschillen zullen onder invloed van zonlicht langzaam verdwijnen. Na verloop van tijd zal - zelfs geïmpregneerd - hout, onder invloed van het ultraviolet in het zonlicht lichter worden en vergrijzen. Het vergrijzen van hout is een langzaam proces.

Schimmel (witte vlekken)

Oppervlakkige schimmelvlekken in hout kunnen ontstaan wanneer natte delen enige tijd dicht opeengestapeld liggen, wat tijdens productie en transport het geval kan zijn.

Tip! Schimmel is eenvoudig te verwijderen met een schoonmaakmiddel (bijvoorbeeld azijn of bleekwater) of een speciaal schimmel verwijderend middel. Overigens zal het in de loop van de tijd door het weer verdwijnen.



Witte en groene vlekken (zoutvlekken)

Bij geïmpregneerd hout kan het lijken alsof er zoutvorming aan de oppervlakte van het hout optreedt. Deze verkleuring van wit en groenachtige plekken ontstaat in combinatie van impregneermiddel en hars. Deze vlekken verdwijnen vanzelf.

Tip! Eenvoudig met een vochtige doek te verwijderen.



Hars

Ter bescherming van virussen en infecties maakt een boom hars aan. Dit is een natuurlijk verschijnsel en de hoeveelheid hars kan per boom flink verschillen. Nadat hars is uitgehard kan het eenvoudig worden verwijderd. Op grenen hout zijn doorgaans groene spikkels aanwezig door vermenging van hars met impregniatiemiddel.

Tip! Groene spikkels zijn met een borstel eenvoudig te verwijderen. Het is mogelijk eventuele harsdruppels voorzichtig weg te schrapen of met terpentijn te verwijderen.



Bloeden

Met name tropisch hardhout kan vloeistoffen lekken, welke soms wit, rood of bruin van kleur zijn. Deze stoffen zijn ongevaarlijk maar kunnen wel vlekken geven op onderliggend werk of zich vermengen met de aangebrachte verflaag. Het zogenaamde "bloeden" stopt na verloop van tijd vanzelf.

Tip! Werk alleen met goed gedroogd hout. Plaats bij voorkeur twee grondlagen op terpetinebasis met droogtijd van 24 uur. Toch vlekken? Die verdwijnen met de tijd door de regen of m.b.v. bleekwater.



Kernhout en spint

Een boom bevat spint- en kernhout. Het kernhout dient voor de stevigheid, terwijl spint de voedingsappen transporteert. Het spint heeft bij sommige houtsoorten, zoals grenen en douglas, een lichtere kleur. Constructiehout bestaat voor een deel uit spint, kleine delen zoals latten en planken kunnen meer spint bevatten. Van nature is spinthout minder duurzaam.



Mini boorgaatjes (pinholes)

Tijdens de groei van een boom dringen sporadisch kleine insecten de boom binnen, op zoek naar voedzame sapstromen. Hierbij boren ze kleine (sub-millimeter) gaatjes in het hout, welke pas zichtbaar worden wanneer het hout wordt verzaagd. Insecten overleven niet in dood hout en vormen dus geen bedreiging voor de duurzaamheid van het hout. Het meest komen pinholes voor in hardhout, maar kan in alle houtsoorten in wisselende hoeveelheid voorkomen.



Kromtrekken

Vervormingen door weersinvloeden, zolang deze de werkbaarheid/montage niet aantasten. Dit houdt in dat kromming loodrecht op het deurvlak en uitbuiging van het deurblad uit het vlak zijn toelaatbaar, zolang dit de werkbaarheid/montage niet belemmert. De toelaatbare afwijking van het deurblad uit het vlak is 20mm. Wij adviseren onbehandeld hout zo snel mogelijk te behandelen met een afdeklag, zodat het hout beschermd is tegen weersinvloeden.

Maatvastheid

De afwerking van een houtproduct bepaalt de tolerantie van het eindproduct. Bij fijnbezaagd hout zijn maatafwijkingen in de doorsnedematen (hoogte en breedte) toegestaan van ca. 5 mm. Voor de lengterichting geldt; tot 10 mm korter dan de nominale maat is toegestaan, maar mogelijk zijn delen langer dan vermeld.

Geschaafd hout heeft een kleinere tolerantie dan fijnbezaagd hout, mede doordat het gedroogd wordt. Maatafwijkingen in de doorsnedematen (hoogte en breedte) van 2 mm zijn toegestaan. Voor de lengterichting geldt; tot 10 mm korter dan de nominale maat is toegestaan. Overlengte kan voorkomen.

Kitten

De deuren kunnen direct geplaatst worden. Enige vochtdoorslag is mogelijk, om dit te voorkomen en om de levensduur te verlengen kunt u ervoor kiezen de ruiten na het afhangen van de deur zelf nog af te kitten.

HOUTVERDUURZAMING

Impregneren

U kunt uw tuinhout laten impregneren, u krijgt hiermee een goede behandeling tegen rot en schimmel. Het grote voordeel van impregneren is dat alle onderdelen geheel behandeld worden. Er bestaan twee methodes van impregneren. Impregneren onder hoge druk en dompelen. Beide methodes verduurzamen het hout en zorgen voor een betere bestendigheid.

Impregneren onder hoge druk

Om hout een duurzaam karakter te geven wordt veel van ons hout in eigen beheer onder druk en vacuüm geïmpregneerd. Door de methode van impregnatie is hout beter bestand tegen water, schimmel en houtrot en neemt de levensduur t.o.v. onbehandeld hout toe.

Veel van onze producten worden onder KOMO-keur geïmpregneerd. Bij KOMO-keur impregneren wordt het impregneermiddel onder hoge druk in het hout geperst. Dit proces gebeurt in een grote ketel. De ketel wordt eerst vacuüm getrokken, waarna deze gevuld wordt met impregneermiddel. Wanneer de ketel vol is, wordt er flinke druk op gezet, waardoor het impregneermiddel goed in het hout geperst wordt. Dit proces wordt door een computer geregeld. Deze meet het aantal liters dat verbruikt wordt.

Nadat het benodigde aantal liters is verwerkt, loopt de ketel leeg en is het hout onder KOMO-keur verduurzaamd. Wanneer een product op deze wijze is geïmpregneerd, behoeft deze geen verdere behandeling. Het is onderhoudsvrij. Echter, na verloop van tijd zal onbeschilderd hout van kleur veranderen door de invloed van het ultraviolet in het zonlicht en op vochtige plaatsen kan een groene aanslag ontstaan. Het is daarom altijd zinvol om te kiezen voor een laatste kleur of transparante afwerking. Belangrijk is een product vrij van de grond te plaatsen ter voorkoming van optrekkend vocht.



Komo geïmpregneerd

Hoe lang blijft verduurzaamd hout goed?

Afhankelijk van het soort hout en de methode van verduurzaming wordt de levensduur van uw hout aanzienlijk verlengd ten opzichte van onbehandeld hout.

Is verduurzaamd hout veilig?

Hout dat professioneel is verduurzaamd is veilig toe te passen. Gebruik bij voorkeur roestvrij bevestigingsmateriaal als spijkers en schroeven omdat het anders kan gebeuren dat na verloop van jaren het hout nog in prima conditie is terwijl de bevestigingsmaterialen aan roest onderhevig zijn.

Spuitwerk

Woodvision douglas gespoten Zweeds rabatdelen en planken worden rondom in kleur gespoten.

Door toepassing van hoogwaardige bindmiddelen wordt het oppervlak vochtregulerend beschermd en biedt het weerstand tegen schadelijke weersinvloeden, UV-straling en (blauw)schimmel.

Doordat gebruik wordt gemaakt van de meest moderne spuitbaan en er gespoten wordt onder de meest ideale en gecontroleerde omstandigheden wordt een egaal dekkende verflaag verkregen. Ieder gespoten onderdeel bevat daardoor dezelfde kwaliteit.

Impregneren door middel van dompelen

De dompeltechniek is een populaire techniek om tuinhout te verduurzamen. Deze techniek wordt gebruikt voor zwarte impregnatie. Hout wordt in een groot bad -enkele tientallen minuten- ondergedompeld in impregneermiddel. Dit geeft het hout de gelegenheid om zoveel mogelijk impregneermiddel op te nemen. Soms is het hout zo vers, en daardoor nog wat vochtig, dat het minder goed het impregneermiddel opneemt. De kwaliteit van de dompeltechniek is daardoor afhankelijk van het vochtgehalte in het hout. Het maakt het daarnaast lastig een egale kleur krijgen. Desondanks geeft deze methode het hout een mooie zwarte kleur en laat de houtstructuur goed zichtbaar. Wanneer planken overdekt, bijvoorbeeld onder een overkapping, worden geplaatst zullen deze minimaal verkleuren. Het biedt eveneens een goede grondlaag om eventueel nog verder af te werken indien gewenst.

Impregneerkleuren

Impregneren is mogelijk in een aantal kleuren.

Kleur	Techniek
Kleurloos	(onder hoge druk)
Groen	(onder hoge druk)
Zwart	(dompelen)

De kleur zal na enkele maanden in intensiteit afnemen. Hoe meer zonlicht, hoe meer verkleuring plaats zal vinden. Wanneer u dit tegen wilt gaan kunt u het tuinhout nabehandelen met beits (bijvoorbeeld van Hermadix).



Beitsen

Wanneer tuinhout niet geïmpregneerd of behandeld is, is het mogelijk om uw tuinhout te verduurzamen door het zelf te beitsen. Door het gebruik van een transparante beits of een dekkende beits is het mogelijk de levensduur te verlengen. Transparant wil zeggen dat de houtnerf zichtbaar blijft na het beitsen. Het is aan te bevelen om tuinhout één keer in de 3 à 5 jaar opnieuw te beitsen.

GEMAKKELIJK BEITSEN MET HERMADIX

HERMADIX

VERVEN & BEITSEN

- ✓ DUURZAME BESCHERMING
- ✓ GEEN NARE VERFLUCHT
- ✓ MAKKELIJK VERWERKBAAR
- ✓ SNEL DROOG



DOUGLASOLIE

Voor douglas en lariks hout

Een watergedragen douglasolie op basis van speciale oliën waarbij het natuurlijke karakter van het hout behouden blijft en vergrijzing wordt voorkomen. Het heeft een goede verankering in het hout, hierdoor is bladderen uitgesloten. Toepasbaar op bijvoorbeeld schuttingen, schuren en overkappingen. Verkrijgbaar in de kleuren Naturel, Smoke White en Dim Grey.



IMPRALINE BIELZENZWART

Voor meerdere houtsoorten

Impraline Bielzenzwart is ideaal om in een laag een mooie, matglanzende zwarte kleur te verkrijgen. Het is makkelijk te verwerken en geeft geen nare verflucht. Geschikt voor vele (grove) houtsoorten én toepasbaar op bijvoorbeeld schuren en overkappingen.



TUINDECORATIEBEITS

Voor geïmpregneerd hout

Met Hermadix Tuindecoratiebeits geeft u uw geïmpregneerde tuinhout gemakkelijk een mooie kleur. U kunt het aanbrengen op zowel nieuw als oud hout. Het is snel te verwerken, omdat u niet hoeft te schuren en Tuindecoratiebeits snel drogend is.

VOOR MEER INFORMATIE KUNT U KIJKEN OP WWW.HERMADIX.NL

DE TUINEN VAN **APPELTERN**

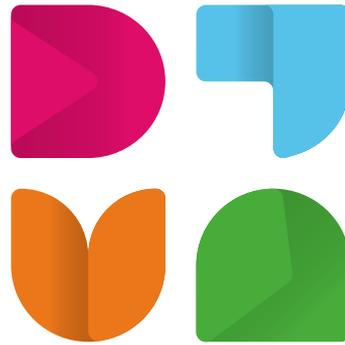

HET GROOTSTE TUININSPIRATIEPARK VAN NEDERLAND

In het grootste tuininspiratiepark van Nederland heeft Woodvision zowel tuinhout als tuinverblijven staan om u te inspireren. Wij ontwikkelen kwalitatief het beste en het mooiste tuinhout. Ook produceren wij met veel plezier buitenverblijven om het hele jaar door buiten te kunnen genieten. Jaarlijks komen we met vele nieuwe producten en toepassingen. Hierdoor kunt u volop genieten van de nieuwste trends op het gebied van buitenleven.



OVER ONS



ONZE LOCATIE

Woodvision B.V. gevestigd in Kampen, ontwikkelt en produceert kwalitatief hoogwaardige tuinhoutproducten om het buitenleven voor iedereen zo optimaal mogelijk te laten zijn.

- Ca. 6.500 tuinhoutproducten.
- Hoge kwaliteitseisen.
- 2 merken.
- 85 werknemers.
- Grote service & flexibiliteit.
- ca. 70.000 m².
- Maatwerk en advies.
- Eigen zagerij, productie en impregneerinstallaties.

WOODVISION IN EEN NOTENDOP

De passie voor hout is de basis van ons bedrijf en tot op de dag van vandaag onze drijfveer. Met 85 werknemers wordt dagelijks gewerkt om met de merken Woodvision en Hillhout voor elke situatie en wens de juiste beleving te creëren. Hierin zijn we trendsetters en innovatief met een veelzijdige collectie van ca. 6.500 producten. Woodvision biedt de consument een meer landelijk, robuustere en stoere uitstraling, terwijl Hillhout gericht is op moderne, eigentijdse en strakke uitstraling.

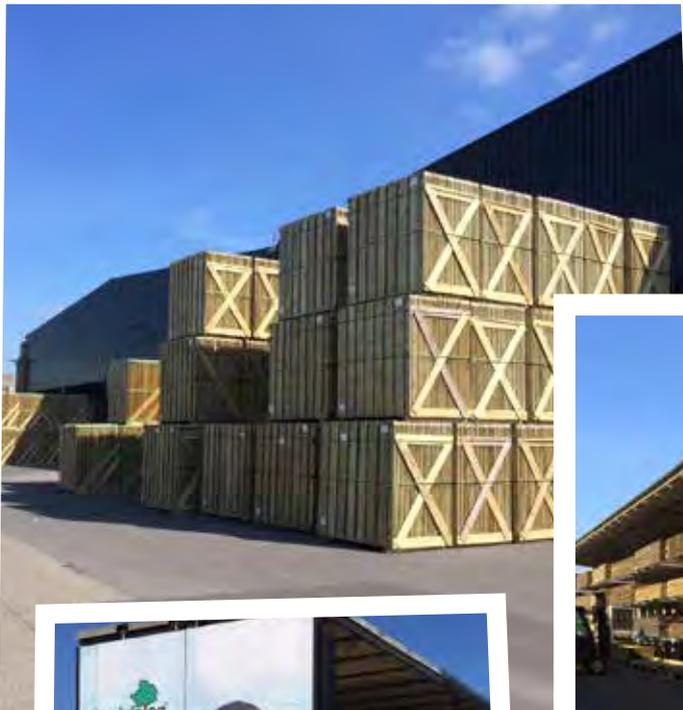

In Nederland en België werkt Woodvision B.V. samen met een uitgebreid dealernetwerk om u van het beste en mooiste tuinhout te voorzien.



Kijk ook op woodvision.nl voor al onze producten

Voor alle overige productinformatie, advies en vragen kunt u terecht bij de Woodvision dealer

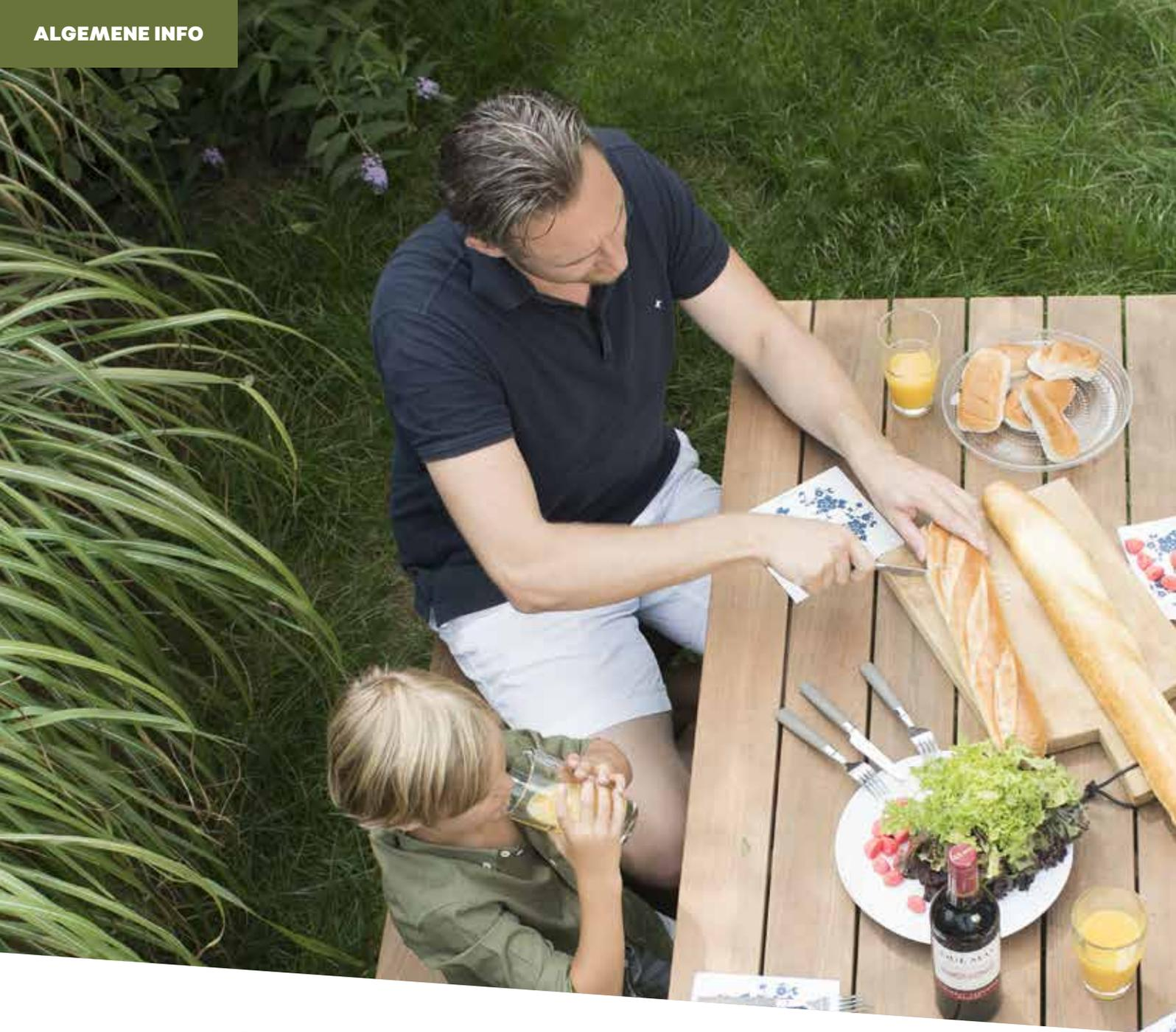

Algemene info

Kleur

De kleuren van onze producten kunnen afwijken van de kleuren op de foto's. Hout is een natuurproduct en dus niet kleurvast, bovendien wordt ons zacht hout verduurzaamd (geïmpregneerd) wat van invloed is op de houtkleur. Hout kan onder invloed van het weer en door vochtdoorslag gaan verkleuren. Om dit te voorkomen kunt u onze producten beitsen of schilderen. Laat u adviseren door de dealer. In deze catalogus vindt u veel inspirerende voorbeelden met geverfde producten.

Afmetingen / constructie

Alle maten zijn bij benadering aangegeven. Hout is een natuurproduct en daarom nooit exact wat betreft maatvoering. Constructie-, materiaal- en modelwijzigingen zijn voorbehouden.

Deze collectie is geldig t/m 31 december 2020, zolang de voorraad strekt. Alle maten zijn bij benadering aangegeven. Prijs-, materiaal- en modelwijzigingen voorbehouden. Foto's kunnen afwijken van de werkelijkheid. Genoemde prijzen zijn adviesverkoopprijzen inclusief BTW.

Niets uit deze uitgave mag zonder voorafgaande schriftelijke toestemming van de uitgever worden openbaar gemaakt of verveelvoudigd, waaronder

begrepen het reproduceren door middel van druk, offset, fotokopie of microfilm of in enige digitale, elektronische, optische of andere vorm of (en dit geldt zo nodig in aanvulling op het auteursrecht) het reproduceren ten behoeve van een onderneming, organisatie of instelling of voor eigen oefening, studie of gebruik welk(e) niet strikt privé van aard is of voor het overnemen in enig dag-, nieuws- of weekblad of tijdschrift (al of niet in digitale vorm of online) of in een RTV-uitzending.



Het keurmerk voor verantwoord bosbeheer



Het keurmerk voor producten afkomstig uit goed beheerde bossen. FSC Supplier - CU-COC-808490 FSC Trademark®. Forest Stewardship Council A.C.

Dit magazine is gedrukt op FSC®-gecertificeerd papier.



Dit keurmerk waarborgt een milieuvriendelijk, een sociaal voordelig en een economisch leefbaar bosbeheer. PEFC / 30-31-093



De speeltoestellen voldoen aan de eisen van veiligheid, gezondheid, milieu en consumentenbescherming, zoals gesteld in de van toepassing zijnde EU-richtlijnen.



Geïmpregneerd hout voldoet aan de KOMO-voorwaarden, waardoor het langduriger beschermd is tegen schimmel en houtrot. Het hout wordt geïmpregneerd, in eigen beheer, door middel van de vacuüm- en drukmethode. Alleen de producten waarbij dit logo staat zijn KOMO keur geïmpregneerd.

A Accessoires	160-167	Kelderbandslot	161	Staaftmatten, metaal	70
Afdeklatten en -kappen	9, 13, 15, 21, 31, 25, 36, 40, 43, 47	Kinder picknicktafels	102	Stalen poortframes	160
B Bamboeschermen	58-59	Kinder speeltoestellen	94-101	Steenkorven	29
Banken	76-79	Klinkstel	161	Steigerplanken	107, 124
Beits	117	Kongcrete	43, 71	Steuwiel t.b.v. poort	160
Betoncoating	47-51	L Lantaarn	164	T Tafels	78-79
Betonijzertrellissen	28	Lattenbank	76	Tegels en vlonders	123-131
Betonpoeren	166	L-beslag	11, 15, 63, 160	Terrasmontagesysteem	130-131
Betonschuttingen/betonpalen	32-51	LED verlichting	164-165	Terrasplanken	123-131
Bielzen	89	M		Terrasschroeven	123
Bloembakken	90-93	Metalen hekken en poorten	68-73	Toegangspoorten	66-67
Blokhutplanken t.b.v. schutting	30, 51	Metalen palen	70	Trellissen	26-28
Blokhutprofielen	30, 51, 108-110, 118	Meubilair	74-79	Tuinbanken en -tafels	76-79
Boomschorsmat, bamboe	59	Minigardens	90-93	Tuindecoratie	82-83, 87
Borderrollen	89, 118	Montagebeslag	160	Tuindeuren/-poorten	9, 12, 14, 17, 21, 25, 55-56, 59, 63, 64, 66-67, 72-73
Buitenverblijven	132-149	N Natuurlijke schuttingen	59	Tuindeurkozijnen	9, 13-14, 21, 25, 159
C Composiet dekdelen	126-129	O Omheiningen	6-73	Tuinkasten	80
Composiet schermen	52-57	P Paalornamenten	162	Tuinlantaarn	164
Compostsilos	93	Palen, beton	32-51	Tuinmeubilair	74-85
Constructiehout	104-121	Palen, hout	106, 113-114	Tuinschermen	6-73
Containerkasten	83	Palen, metaal	70	Tuinschermsteun	160
D Dakbeschoot	109, 111	Panlatten	107	Tuinsets	76-79
Daktrimmen	163	Palensteunen	160	Tuintafels en -banken	76-79
Damwand / damwandregel	89, 121	Pergola's	149	Tuintegels	124
Decoratiematten	59	Picknicktafels	76-79, 102	Tuintimmerhout	104-121
Decoratietafel	82	Planken	107-129	Tuinverlichting	164-165
Dekdelen	107, 113, 118-123	Plantenklimrekken	26-28	Tuinwerktafel en -bankje	92
Deur- en poortbeslag	161	Poeren	166	U U-profiel	160
Deuren en poorten	9, 12, 14, 17, 21, 25, 55-56, 59, 63-64, 66-67, 72-73	Poorten, metaal	72-73	Unibeslagset	160
Deurframes	160	Poortbeslag	67, 161	V Verblijven	132-149
DHZ shutter frame	23, 160	Poorten en deuren	9, 12, 14, 17, 21, 25, 55-56, 59, 63-64, 66-67, 72-73	Verlichting	164-165
Douglas beits	117	Poortframes	160	Vierkantpalen	106, 113-114, 119
Douglas constructiehout	110-117	Postsaver	165	Vloerpaalhouders	160, 166
Douglas deuren en ramen	152-155	Profielplanken t.b.v. schutting	30-31, 51	Vlonderplanken	107, 113, 123, 128-129
Douglas dokken	114, 162	R Rabat	107-111, 116-117, 121	W Waaierscherm/vlonder	8, 124
Douglas schermen en deuren	16-21	Ramen en deuren	150-159	Wilgentenen scherm	9
Duimen	9, 13, 15, 21, 25, 161	Regels	107-109, 113-114, 118-119	Wickerscherm	53
E Eco gaastrellissen	28	Regenwater afvoerbeugel	160	Z Zadeldak	146-147
F Fundamentbalk	118, 166	Rhombusprofiel	110	Zandbakken	03
G Gaaspanelen	28	Rietproducten	59	Zelfbouwsysteem schutting	30-31, 51
Gedompeld douglas	117	Rolborders	89, 118	Zwarte planken/rabat	116-117
Gelamineerd hout	113	Ronde paal kastanje hout	59, 106	Zwarte schermen	14, 18
Gespotten douglas	116	Ronde palen	106	Zweeds rabat	108-109, 111, 116-117
Glijbanen	100	Rozenbogen en -poort	87		
Gordingen	109, 113-114	Rubbertegels	100, 131		
Grindschuttingen	29	S Scandinavisch vuren	108-109		
H Haardhoutbergingen	82	Schaaldelen	114		
Hang- en sluitwerk	161	Schaduw pergola's	84-85		
Hardhout	118-121	Schaduwdoeken	85		
Hardhouten schermen en deuren	24-25	Schanskorven	29		
Heidematten	59	Schapenhekkens en -poort	59		
Hekken en poorten	60-73	Schermen	6-59		
Hengen	161	Schommels	99		
Hillfence hekken en poorten	68-73	Schoren	113		
Hout-beton schuttingsystemen	32-51	Schuttingen	6-59		
Houtstapelplaats	82	Schroeven	162		
I Impregneervloeistof	117	Shingles	163		
K Kapschuren	136-137, 144-145	Shutters	22-23		
Kastanje houten hekken	59	Speelhuisjes	102		
		Speeltoestelaccessoires	100-101		
		Speeltoestellen	94-101		
		Spiegels	101		

Kijk ook op woodvision.nl

voor al onze producten

Voor alle overige product informatie, advies en vragen kunt u terecht bij de Woodvision dealer

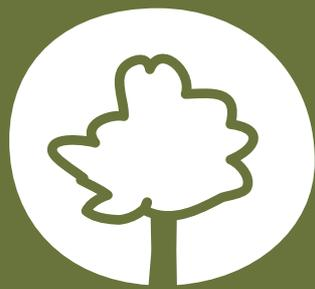

WOODVISION.NL

Uw Woodvision dealer